

De professió... **Professional**

**Catàleg del professional
de la reforma i la construcció**

Catàleg 2023 / 24



ÍNDEX

MATERIALS DE CONSTRUCCIÓ | **008**

BASTIMENTS, PORTES I FINESTRES | **270**

FONTANERIA I EVACUACIÓ | **308**

PINTURES | **330**

PAVIMENTS I REVESTIMENTS | **340**

BANYS | **354**

MÀQUINES I EINES | **368**

PROTECCIÓ LABORAL | **436**

ELECTRICITAT | **458**

Tot el necessari per al professional



A GAMMA
per ser professional,
sí, tens descomptes.
I també... finançament.

Per ser professional de la reforma i la construcció,
t'ofereim un descompte sobre els preus indicats
en aquest catàleg. Preus orientatius segons el fabricant.

Consulta els teus descomptes i/o finançament al teu punt
de venda més proper.





Coneix-nos.

Som un gran grup, som una gran marca.

Som un gran grup perquè gràcies al nostre centre logístic de més de 28.000m² posem al teu abast més de 50.000 referències. I ho fem amb múltiples serveis d'entrega que ens permeten portar-te tot allò que necessitis on ens diguis i amb la seguretat i confiança d'estar amb una gran marca.

Ho som perquè treballem buscant sempre la millora contínua, fet que ens permet ser cada dia una mica millors per oferir-te allò que convertirà la teva reforma en un èxit.

En definitiva, som un gran grup perquè t'asseguem que tenim tots els productes i serveis que necessites perquè el teu projecte de reforma sigui tot un èxit i això... és molt assegurar!

Si ho necessites, estem encantats de poder ajudar-te.

Som aquí per a ajudar-te.
Per això **oferim serveis exclusius per a professionals** de la reforma i la construcció.

Si ets professional, no dubtis a consultar al nostre personal el que necessites i et donarem solucions

Ajuda en la càrrega



El nostre personal t'ajudarà a carregar tot el material.

Consulta les condicions a teu punt de venda més pròxim.

Assessorament professional



El nostre equip és professional i pot **assessorar-te de les millors solucions** adaptades a tu i als teus projectes.

Aparcament clients



Disposem de **places de pàrquing adaptades per a vehicles industrials**

Consulta les condicions al teu punt de venda més pròxim.

Descomptes per a professionals



A GAMMA per ser professional, **Sí tens descomptes.**

Consulta les condicions al teu punt de venda més pròxim.

Finançament a mesura



Som aquí per a ajudar-te, si necessites crèdit per a les teves obres, sol·licita-ho. (Finançament subjecte a aprovació)

Consulta les condicions al teu punt de venda més pròxim.

Formació per a professionals



T'oferim gratis cursos tècnics i demostracions de productes.

Consulta les condicions al teu punt de venda més pròxim.

Projectes 3D



Poder veure projectes abans de tenir-los. De la mà dels nostres especialistes i amb el nostre programa en 3D.

Consulta les condicions al teu punt de venda més pròxim.

Transport lliurement a obra



Lliurem directament a l'obra tot el material que necessitis. Disposem de camió, camió-grua o furgoneta.

Consulta les condicions al teu punt de venda més pròxim.

Avui, podem canviar el futur. Comencem ?



Per un planeta blau. **GAMMA**



PERQUÈ UN PLANETA BLAU SIGUI UNA REALITAT...

A GAMMA ens sumem al canvi, perquè som responsables i ens sentim implicats.



Conscients que el nostre estimat Planeta Blau és una llar comuna i dels ciutadans que necessita i mereix, estem decidits a posar al seu servei la nostra experiència de més de 30 anys transformant llars, contribuint així a millorar la salut de la Terra i amb això, la de tots.



I, COM HO FAREM?

Volem posar en valor les solucions, productes i sistemes de construcció eco-responsables, informant de manera clara i didàctica als nostres clients i magatzems sobre els avantatges de l'eficiència energètica, l'economia circular, l'estalvi d'aigua, els materials no contaminants i els químics no tòxics.



Volem contribuir a frenar el canvi...

Per això, incitivem l'existència de llars que no sols beneficien als seus habitants en matèria d'estalvi, confort i salut, sinó que també contribueixen a reduir l'impacte mediambiental dels habitatges.

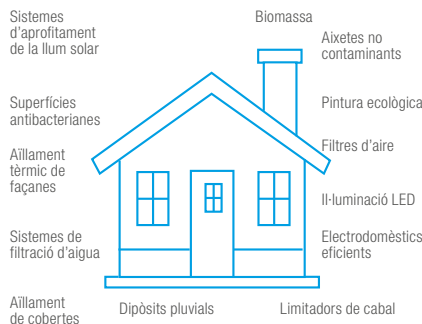

EL FUTUR DEL NOSTRE PLANETA ESTÀ A LES TEVES MANS... POSA'T A LES NOSTRES!



El nostre futur comença avui.

MATERIALS DE CONSTRUCCIÓ

ADHESIUS I JUNTES | **010**

CIMENTS I ÀRIDS | **030**

MORTERS I FORMIGONS | **034**

GUIXOS I ESCAIOLES | **058**

SISTEMES DE FAÇANES | **064**

SISTEMES DE MICROCIMENT | **076**

ELEMENTS CONSTRUCTIUS | **078**

ENVANS | **094**

PERFILS | **110**

PLAQUES DE GUIX LAMINAT I ACCESSORIS (PGL) | **114**

AÏLLANTS TÈRMICS | **118**

AÏLLANTS ACÚSTICS | **170**

IMPERMEABILITZANTS | **190**

QUÍMICS | **210**

COBERTES I TEULADES | **222**

SISTEMES DE COBERTES | **252**

TANCAMENTS | **256**





Finançament a mida



Som aquí per ajudar-te, si necessites crèdit per a les obres, demana'l.
(Finançament subjecte a aprovació)

Consulta'n les condicions al teu punt de venda més proper.

Descomptes per a professionals



A Gamma per ser professional, sí que tens descomptes.

Consulta'n les condicions al teu punt de venda més proper.

Transport Entrega en obra



Entreguem directament a l'obra tot el material que necessitis.
Disposem de camió, camió-grua o furgoneta.

Consulta'n les condicions al teu punt de venda més proper.

Introducció**Materials d'adherència per a rajoles ceràmiques****Tipus d'adhesius (segons UNE EN 12004)**

- C:** adhesiu cimentós; morters cola.
- D:** adhesiu en dispersió; pastes adhesives.
- R:** adhesiu de resines reactives.

Aquests adhesius es poden classificar en dues classes en funció de la seva adherència:

- 1:** normal.
- 2:** millorat.

Amb tres característiques opcionals o addicionals:

- F:** enduriment ràpid (per a tots els adhesius).
- T:** lliscament reduït (per a tots els adhesius).
- E:** temps obert ampliat (només cimentosos i en dispersió).

La norma contempla, a més, la característica de millora en deformabilitat:

- S1:** adhesiu deformable.
- S2:** adhesiu altament deformable.

**01 Selecció de l'adhesiu per a paviments interiors residencials i de concurrència pública de vianants.**

Capacitat d'absorció d'aigua de la rajola.	≤3 %				>3 %			
Longitud costat més llarg de la rajola en cm.	≤30	≤60	≤90	>90	≤30	≤60	≤90	>90
Recrescuda cimentosa amb calefacció radiant	C2	C2 S1		C2 S2	C2	C2 S1		C2 S2
Recrescuda cimentosa sense calefacció radiant	C1	C2			C (f)	C1	C2	
Recrescuda de base de sulfat càlcic (anhidrita) amb calefacció radiant (emprimació prèvia)	C2	C2 S1		C2 S2	C2	C2 S1		C2 S2
Recrescuda de base de sulfat càlcic (anhidrita) sense calefacció radiant (emprimació prèvia)	C1	C2			C1		C2	
Forjat o sola de formigó	C2		C2 S1		C1	C2	C2 S1	
Rajoles / mosaic / pedres preexistents	C2				C2			
Superfícies de metall	R1*			-----	R1*			-----

02 Selecció de l'adhesiu per a paviments exteriors.

Capacitat d'absorció d'aigua de la rajola.	≤3 %	>3 %	Per a qualsevol		
Longitud costat més llarg de la rajola en cm.	≤30		≤60	≤90	>90
Recrescuda cimentosa	C2		C1	C2 S1	
Llosa o sola de formigó			C2		
Rajoles / mosaic / pedres preexistents	C2 S1		C2 S2		
Superfícies de metall	R1*				

03 Selecció de l'adhesiu per a parets i sostres exteriors.

Capacitat d'absorció d'aigua de la rajola.	Per a qualsevol				
Longitud costat més llarg de la rajola en cm.	≤30		≤60	≤90	>90
Arrebossat a base de calç/ciment	C2 S1/D2		C2 S1	C2 S2	
Formigó			C2 S2		
Panell a base de ciment/fibrociment			C2 S2		-----
Superfícies de metall	R1*			R2*	-----

Ciment cola per a interior

Materials de construcció

Portes, finestres i bastiments

Canonades i encaçació

Pintures

Paviments i revestiments

Bans

Màquines i eines

Protecció laboral

Electricitat

GBASIC C0

Per col·locar rajoles i gres de porositat mitjana/alta, tant en paviments com en revestiments interiors.

Per a parets i sòls. Sense lliscament. 25 kg.

Blanc **4,95 € / u..**

Gris **4,80 € / u..**

No s'inclou l'IVA.



WEBERCOL MAX C1

Adhesisu en capa fina idoni per a la realització de rajola i gres porositat mitjana/alta, per a paviments a l'interior i exterior i parets a l'interior. 25 kg.

Blanc **8,71 € / u..**

Gris **7,95 € / u..**

No s'inclou l'IVA.



CEMENCOL® C1TE S1 EXTRAFLEX

Adhesisu de ciment de lligants mixtos (tradicionalment, ciment cola) a base de ciment, sorra fina silícia, i additius químics. En superfícies interiors horitzontals i verticals i indicat per a piscines. Color gris. 25 kg.

Consulta'n els preus.



TIXOBOND C1TE

blanc per a revestiments ceràmics, amb lliscament vertical nul i amb temps obert perllongat.

Encolada, en interiors, de revestiments de rajola ceràmica de qualsevol tipus (bicocció, monococció, gres porcellànic, clinker...) i format. 25 kg.

Gris **12,13 € / u..**

Blanc **14,75 € / u..**

No s'inclou l'IVA.



COLA BASIC

Adhesisu per a la col·locació de peces ceràmiques de format petit i d'absorció alta i mitjana-alta (>3 %) en terres i revestiments interiors. Sense lliscament.

Consulta'n els preus.



A GAMMA, per ser professional, sí, tens descomptes. I també... finançament.

Per ser professional de la reforma i la construcció, t'ofereim un descompte sobre els preus indicats en aquest catàleg. Preus orientatius segons el fabricant.

Consulta els teus descomptes i/o finançament al punt de venda més proper.



Ciment cola per a exterior

GEXTER C1TE

Adhesiu de ciment d'altres prestacions amb lliscament reduït i temps obert ampliat, per col·locar paviments interiors i exteriors, revestiments interiors i sòcols. Recomanat per enrajolar piscines. 25 kg.

Blanc **8,95 €/u..**

Gris **8,70 €/u..**

No s'inclou l'IVA.

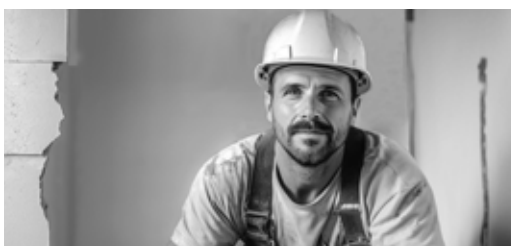

A GAMMA, per ser professional, sí, tens descomptes. I també... finançament.

Per ser professional de la reforma i la construcció, t'ofereim un descompte sobre els preus indicats en aquest catàleg. Preus orientatius segons el fabricant.

Consulta els teus descomptes i/o finançament al punt de venda més proper.



WEBERCOL DUR C1TE

Morter cola. Altes prestacions. Per col·locar ceràmica, marbre, mosaics, etc. en paviments exteriors i interiors i revestiments interiors. Per col·locar ceràmica en piscines. Gran resistència a la humitat i adherència elevada. 25 kg.

Blanc **11,82 €/u..**

Gris **11,57 €/u..**

No s'inclou l'IVA.



PEGOLAND PORCELLÀNIC C1TE

De lligants mixtos, lliscament reduït i temps obert ampliat. Per col·locar en tot tipus de peces ceràmiques, pedres naturals, granit i marbre en paviments interiors i exteriors i revestiments interiors. 25 kg.

Blanc **10,15 €/u..**

Gris **9,98 €/u..**

No s'inclou l'IVA.



PEGOLAND PROFESIONAL PLUS C1TE

De lligants mixtos, treballabilitat excel·lent. Adherència alta, lliscament reduït i temps obert ampliat.

Per col·locar peces ceràmiques en paviments interiors i exteriors i revestiments interiors. 20 kg.

14,28 €/u..

No s'inclou l'IVA.

STOP POLS



ADESILEX P9 EXPRESS

Nou adhesiu cimentós ràpid. Per col·locar gres porcellànic. Envàs ergonòmic amb nansa incorporada per manipular-lo fàcilment. Permet acabar els revestiments ceràmics 3 vegades més ràpid. 20 kg.

Blanc **23,80 €/u..**

Gris **20,00 €/u..**

No s'inclou l'IVA.

Ultraràpid



Ciment cola per a exterior i porcellànic**GLANIC C2TE**

De lligants mixtos, lliscament reduït i temps obert ampliat. Per col·locar paviments interiors i exteriors, revestiments interiors i sòcols exteriors. Per col·locar rectificats i paviment nou sobre l'antic. 25 kg.

Blanc **11,75 €/u.**

Gris **11,50 €/u.**

No s'inclou l'IVA.

**BIOFLEX C2TE**

Adhèsiu mineral ecocompatible amb un contingut molt baix d'additius químics per a una encolada d'altres prestacions. Lliscament vertical nul i temps obert prolongat. Per a gres porcellànic, ceràmica i pedres naturals. 25 kg.

Blanc **14,40 €/u.**

Gris **14,40 €/u.**

No s'inclou l'IVA.

**WEBERCOL FLEX****DUOGEL C2TE**

Gel adhesiu flexible per col·locar a qualsevol peça, especialment gres porcellànic en paviments exteriors i interiors i revestiments interiors.

Apte per a piscines i col·locació de ceràmica sobre ceràmica antiga. Ultrafi i cremós. Colors gris i blanc. 25 kg.

Blanc **17,12 €/u.**

Gris **15,49 €/u.**

No s'inclou l'IVA.

**ADESILEX P7 C2T**

Altes prestacions.

Lliscament vertical nul, per a rajoles ceràmiques i gres porcellànic. Encolat de rajoles ceràmiques, gres porcellànic i mosaics en sòls, parets i sostres interiors i exteriors. 25 kg.

Blanc **15,50 €/u.**

Gris **14,12 €/u.**

No s'inclou l'IVA.

**PEGOLAND PORCELLÀNIC FLEXIBLE C2TE**

Adhèsiu de ciment de lligants mixtos, amb lliscament reduït i temps obert ampliat, per col·locar paviments interiors i exteriors, revestiments interiors i sòcols exteriors. Especialment per a la col·locació de paviments interiors i exteriors, revestiments interiors i sòcols exteriors. Col·locació de paviments i sòls de calefacció radiant. Per encolar tot tipus de peces ceràmiques, gres porcellànic, pedra natural, granit i marbre. 25 kg.

Blanc **13,83 €/u.**

Gris **13,50 €/u.**

No s'inclou l'IVA.

**SIKACERAM 215 FLEX EASY**

Adhèsiu d'alt rendiment flexible amb doble consistència i treballabilitat excel·lent, llest per utilitzar afegint-hi aigua. Tecnologia EASY: doble consistència fluida i tixotròpica. Major plasticitat, elasticitat i capacitat per absorbir tensions. Màxima seguretat en la col·locació de peces ceràmiques a paviments i revestiments exteriors i interiors. Apte per a piscines, superfícies de guix i plaques de guix laminat. 25 kg.

Blanc **19,51 €/u.**

No s'inclou l'IVA.



Ciment cola flexible

GFLEX C2TES1

De lligants mixtos dotat d'una gran flexibilitat i adherència. Per col·locar paviments i revestiments interiors i exteriors. Per a la col·locació de paviments de grans superfícies i sòls de calefacció radiant.

25 kg.

Blanc **14,95 € / u..**

Gris **14,80 € / u..**

No s'inclou l'IVA.



PEGOLAND PROFESIONAL FLEX C2TES1

Treballabilitat excel·lent, dotat de flexibilitat i adherència. Lliscament reduït i temps obert ampliat. Per col·locar paviments i revestiments interiors i exteriors. 20 kg.

Blanc **17,24 € / u..**

Gris **17,24 € / u..**

No s'inclou l'IVA.



KERAFLEX EASY C2ES1

Excel·lents prestacions d'adherència i deformabilitat. Apte per a tot tipus de formats i quasi tot tipus de suports en parets i sostres interiors i exteriors. Fàcil d'aplicar. Fàcil d'estendre. 25 kg.

Blanc **24,40 € / u..**

Gris **22,40 € / u..**

No s'inclou l'IVA.



PEGOLAND GEL S1 C2TES1

Adhesiu de ciment de lligants mixtos amb una treballabilitat excel·lent, dotat de flexibilitat, alta adherència, amb lliscament reduït i temps obert ampliat, per col·locar paviments i revestiments, interiors i exteriors. 25 kg

Blanc **17,95 € / u..**

No s'inclou l'IVA.



KERAFLEX EXTRA S1 C2TES1

Altes prestacions. Deformable, de lliscament vertical nul i temps obert prolongat. Per col·locar rajoles ceràmiques i pedra natural. Per a interior i exterior. 25 kg.

Blanc **28,98 € / u..**

Gris **28,50 € / u..**

No s'inclou l'IVA.



SIKACERAM 260 SUPERFLEXIBLE C2TES2

Adhesiu de ciment millorat amb resines, flexible d'altas prestacions, a punt per emprar-lo només afegint-hi aigua, per col·locar peces ceràmiques en capa fina. 25 kg.

Blanc **43,87 € / u..**

No s'inclou l'IVA.



Ciment cola flexible**G GEL C2TES1**

Adhesiú cimentós millorat deformable amb lliscament reduït i temps obert ampliat, per encolar revestiments i paviments interiors i exteriors. Especial per a façanes, paviments de gran superfície i terres de calefacció radiant. 25 kg.

Blanc **16,95 €/u.**
No s'inclou l'IVA.

**WEBERCOL FLEX2 MULTIGEL C2TES1**

Gel-adhesiú flexible multiús i deformable per a tot tipus d'aplicacions i de peces. Especialment recomanat per col·locar en façanes i en paviments de trànsit intens. Apte per a piscines i sòls amb calefacció radiant. 25 kg.

Blanc **22,81 €/u.**
Gris **21,46 €/u.**
No s'inclou l'IVA.

**H40 GEL**

Gel-adhesiú estructural flexible multiús tixó i fluid a base de l'exclusiu geolligant Kerakoll per a l'encolat, fins i tot en condicions extremes, de qualsevol tipus de material, sobre qualsevol suport i per a qualsevol ús. Ecocompatible. Amb emissions de CO₂ reduïdes i emissions baixíssimes de COVs. 25 kg.

Blanc ref. G KERAC007 **25,27 €/u.**
Gris ref. G KERAC012 **25,27 €/u.**
No s'inclou l'IVA.

**H40 REVOLUTION**

Gel adhesiu estructural flexible multiús. La treballabilitat més perllongada amb adhesió accelerada per enganxar, fins i tot en condicions extremes, qualsevol tipus de material, sobre qualsevol suport i per a qualsevol ús. Ecocompatible. 25 kg.

Blanc **53,95 €/u.**
Gris **42,40 €/u.**
No s'inclou l'IVA.

**WEBERCOL FLEX3 SUPERGEL C2TES2**

Gel superadhesiu flexible per a peces de gran format. Ultrafi, cremós i tixotrop per col·locar tot tipus de rajoles de qualsevol absorció en interiors i exteriors i especialment dissenyat per a peces de gran format i suports molt deformables, com ara fusta.

Blanc **40,24 €/u.**
No s'inclou l'IVA.

**ARDEX X77 C2TES1. EC1**

Adhesiú flexible amb tecnologia Microtec® per a la col·locació de materials poc porosos. Imprescindible i altament deformable. Sense efflorescències. Amb fibres. Rendiment alt. Parets i terres. Interior i exterior. 25 kg.

45,00 €/u.
No s'inclou l'IVA.

**PEGOLAND PROFESIONAL ELITE C2TES2**

Adhesiú de ciment de lligants mixtos monocomponent. Treballabilitat excel·lent i gran blancor. Elevada flexibilitat. Adherència alta. Lliscament reduït. Temps obert ampliat, per col·locar paviments i revestiments. Recomanat per a façanes en exteriors, paviments de grans superfícies i sòls de calefacció radiant. 25 kg.

Blanc **33,56 €/u.**
Gris **33,56 €/u.**
No s'inclou l'IVA.



Productes especials

WEBERCOL FLEX² MULTIRAPID

Adhèsiu flexible i deformable d'enduriment ràpid per col·locar tot tipus de rajoles ceràmiques, de pedra natural o similars, de qualsevol format i absorció en revestiments de murs tant interiors com exteriors.

Blanc **46,94 € / u.**
Gris **46,23 € / u.**

No s'inclou l'IVA.



SIKACERAM 252 STARFLEX EASY

Adhèsiu Easy d'alt rendiment deformable. Especial per a la col·locació de peces de mitjà-gran format, façanes i terres radiant. Tecnologia EASY: doble consistència fluida i tixotròpica. Major plasticitat, elasticitat i capacitat per absorbir tensions. 25 kg.

Blanc **27,53 € / u.**

No s'inclou l'IVA.



ARDEX S28

Adhèsiu gris amb tecnologia Microtec i efecte ARDURAPID per a la col·locació en cara o mitjana de rajoles de gran format, pedra natural sense taques i materials de construcció. C2 FTES1. EC1. Ús interior. 25 kg.

ref. G ARDEX007

65 € / u.

No s'inclou l'IVA.



MAPEGROUT COLABILE

Mapegrout Colabile Morter de retracció compensada, fibroreforçat per a la restauració del formigó. Consum 21 kg/m² per cm de gruix. Aplicació mitjançant abocament en encofrat.

25,50 € / u.

No s'inclou l'IVA.



H40 EXTREME

Gel-adhèsiu híbrid universal, deformable i de gran treballabilitat. Testat per a les condicions i els usos més extrems. 10 kg.

111,42 € / u.

No s'inclou l'IVA.



WEBERTEC GROUT 850

Morter reparador fluid amb propietats inhibidores de corrosió de les armadures per a reparacions encofrades i per a augments de secció. Morter d'altres prestacions mecàniques de retracció compensada, impermeable a l'aigua, olis i greixos, resistent a sulfats i aigua de mar, dissenyat també per fer ancoratges d'elements metàl·lics sobre formigó. 25 kg.

Gris **27,20 € / u.**

No s'inclou l'IVA.



A GAMMA, per ser professional, sí, tens descomptes. I també... finançament.

Per ser professional de la reforma i la construcció, t'ofereim un descompte sobre els preus indicats en aquest catàleg. Preus orientatius segons el fabricant.

Consulta els teus descomptes i/o finançament al punt de venda més proper.





Impermeabilització
d'aplicació molt fàcil
amb corró o brotxa

ARDEX 8+9

**Membrana cimentosa bicomponent
ultraflexible sense dissolvents**

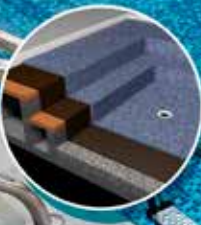

**Transpirable.
Sense solapaments.
Fàcil d'aplicar.
Reversible a les 2 hores
amb qualsevol tipus d'adhesiu
Adherència sobre tot tipus de suport
Evita eflorescències**



Productes especials

WEBERCOL FIX

Pasta adhesiva multiús.
Per col·locar revestiments ceràmics en murs interiors, especialment en suports deformables i enrajolats antics. Per a interiors

8 kg **25,39 € / u.**
25 kg **57,87 € / u.**

No s'inclou l'IVA.



PEGOLAND ELASTIC 699

Adhesiu reactiu blanc bicomponent, millorat, sense lliscament vertical. Col·locació de rajoles ceràmiques, mosaics, pedres naturals i aglomerats de resina. Ideal per a aplicacions interior i exterior. Sòl o paret. Elevada flexibilitat i una òptima resistència a l'aigua 5 i 10 kg

10 kg **173,70 € / u.**

No s'inclou l'IVA.



ULTRABOND TURF 2 STARS

Adhesiu poliuretànic bicomponent d'enduriment ràpid, amb una emissió de substàncies orgàniques volàtils baixíssima, per encolar mantells de gespa artificial.

CONSUM: 0,4-0,5 kg per metre lineal de banda d'unió de 40 cm d'ample (10 kg de producte per 20-25 metres lineals) 15 kg.

118,35 € / u.

No s'inclou l'IVA.



ULTRABOND P990 1K

Adhesiu de poliuretà llest per fer servir. Elàstic i sense dissolvents. Per a tots els tipus de parquet, sobre recrescudes cimentoses i paviments antics de fusta, ceràmica, marbre, etc. Idoni per a suports calefactants. 15 kg.

141,60 € / u.

No s'inclou l'IVA.

ⓘ
Especial parquet



ULTRALIT FLEX

Adhesiu de ciment monocomponent alleugerit, d'altres prestacions, deformabilitat moderada i resistent al lliscament. Indicad per a l'encolat d'interiors i exteriors de rajoles ceràmiques, pedra natural, i en gres porcellànic a l'interior. 15 kg.

30,45 € / u.

No s'inclou l'IVA.



NANOFLEX SIN LÍMITES

És la primera gel-membrana impermeabilitzant monocomponent amb reologia variable, capaç de fondre's amb H40® Sin Límites® i formar un sistema impermeabilitzant i adhesiu, estructural i flexible, únic en el seu gènere. El laminat Sin Límites® de Kerakoll. 20 kg.

90,48 € / u.

No s'inclou l'IVA.



Laminats Kerakoll

Els sistemes revolucionaris per a la col·locació impermeable.



Els límits tècnics i d'aplicació dels antics sistemes impermeabilitzants queden superats pels revolucionaris Laminats Kerakoll, únics al mercat, que garanteixen uns suports perfectament impermeabilitzats fins i tot en condicions extremes.

Resultat: la seguretat d'una col·locació perfecta, duradora i totalment impermeable de totes les superfícies interiors i exteriors de qualsevol tipologia i dimensió.

kerakoll

Introducció**Materials de rejuntat per rajola ceràmica**

Els materials de rejuntada per a rajoles ceràmiques poden ser de dos tipus segons la naturalesa química dels seus components:

CG: material de rejuntada cimentós.

RG: material de rejuntada de resines reactives.

En el cas dels adhesius del tipus CG cimentosos, la norma estableix dues classes:

1: material de rejuntada normal.

2: material de rejuntada millorat (compleix els requisits per a les característiques addicionals que s'indiquen amb els símbols W d'absorció d'aigua reduïda o A d'alta resistència a l'abrasió).



Així, la designació dels materials de rejuntada cimentosos es realitza amb el símbol CG seguit de l'abreviatura de la classe o classes a què pertany. Les designacions possibles són: CG1, CG2W, CG2A, CG2WA. Pel que fa als materials de rejuntada de resines, la designació és única: RG.

**01 Selecció del material de rejuntada segons l'ambient de destí del revestiment ceràmic.**

Ambient de destí del revestiment ceràmic	
Condicions d'ús domèstic en recintes secs.	CG1
Condicions d'ús domèstic en recintes humits.	CG2W
Paviments i revestiments exteriors.	CG2WA
Condicions que requereixen estanquitat a l'aigua i al vapor.	RG
Condicions d'immersió (piscines, spa, balnearis...) amb tractament d'aigua clorada.	CG2WA/RG
Condicions d'immersió (piscines, spa, balnearis...) d'exigència elevada o amb tractament d'electròlisi salina o aigua de mar.	RG
Condicions d'alta exigència mecànica o química.	RG
Condicions d'ús alimentari o sanitari.	RG

Junta cimentosa**GPLUS CG2AW**

Morter, additivat i hidrorepel·lent, acolorit de lligants mixtos amb una gran finor i plasticitat. Especial per rejuntar peces de porositat baixa i piscines i per aplicar en zones que presentin risc de proliferació de microorganismes. 5 kg.

7,95 € / u.

No s'inclou l'IVA.

**WEBERCOLOR PRÈMIUM**

Morter acolorit universal d'altres prestacions per a juntes de fins a 15 mm. Resistència alta a les taques i protecció contra el creixement de bacteris, fongs i algues. Flexible i enduriment ràpid. Gran acabat estètic. Fàcil d'aplicar i de netejar. 24 colors 5 kg.

17,79 € / u.

No s'inclou l'IVA.

**WEBERCOLOR JUNTA FINA**

Morter fi per fer juntes de fins a 3 mm d'amplada en la realització de revestiments amb rajoles de qualsevol tipus i absorció en paviments i parets interiors. 5 kg.

8,80 € / u.

No s'inclou l'IVA.

**SIKACERAM 670 ELITE**

Junta flexible decorativa d'alta resistència per rejuntar ceràmic en paviments i revestiments, tant en interiors com exteriors. Impermeable i hidròfug. Major resistència a taques i fongs. Tecnologia EASY. Facilita l'aplicació i la neteja. Classe CG2WA Disponible en diferents colors. 5 kg.

Des de **19,04 € / u.**

No s'inclou l'IVA.

**MORCEMCOLOR PLUS FLEXIBLE**

Morter, additivat i hidrorepel·lent, acolorit. Gran finor i plasticitat. Per segellar juntes de tot tipus de revestiments ceràmics. Especial per rejuntar peces de porositat baixa i piscines i per aplicar en zones que presentin risc de proliferació de microorganismes. 5 kg.

10,75 € / u.

No s'inclou l'IVA.

**FUGABELLA ECO PORCELLANA 0-5**

Junta bacteriostàtica natural estabilitzada amb calç natural pura NHL 5 per a juntes d'elevada solidesa cromàtica d'entre 0 i 5 mm. Monocomponent que conté matèries primes reciclades. Blanc. 5 kg.

ref. G KERAJ001

11,22 € / u.

No s'inclou l'IVA.

**ULTRACOLOR PLUS CG2**

Morter d'altres prestacions, modificat amb polímers, antiflorescent, per omplir juntes d'entre 2 i 20 mm, d'enduriment i d'asseccament ràpids, hidrorepel·lent amb DropEffect® i resistent a la floridura. 5 kg.

16,45 € / u.

No s'inclou l'IVA.

i
Tecnologia
BioBlock®

**FUGABELLA ECO PORCELLANA 2-12**

Morter especial per a junta de parets i terres en interior i exterior. Ideal per a gres porcellànic, rajoles rectificades, peces de poc gruix i pedres naturals. Hidrorepel·lent d'absorció baixa. Per a juntes de 2 a 12 mm. 20 kg.

ref. G KERAJ012

33,30 € / u.

No s'inclou l'IVA.

**KERACOLOR FF CG2**

Morter de ciment preparat. Altres prestacions, modificat amb polímers, hidrorepel·lent amb DropEffect® per omplir juntes de fins a 6 mm. Per rejuntar, en exteriors i interiors, paviments i revestiments de ceràmica, material petri, mosaic vitri i marbre. 25 kg.

44 € / u.

No s'inclou l'IVA.



A GAMMA per ser professional, si, tens descomptes. I també... finançament

Per ser professional de la reforma i la construcció, t'ofereim un descompte sobre els preus indicats en aquest catàleg. Preus orientatius segons el fabricant.

Consulta els teus descomptes i/o finançament al teu punt de venda més proper.

H40 Gel

El 1r gel-adhesiu amb durabilitat garantida.

No hi ha prestacions elevades sense treballabilitat perfecta. La durabilitat efectiva és comprovada per Kerakoll mitjançant els cicles exclusius de fatiga que reproduïxen les sol·licitacions reals durant el cicle de vida d'un adhesiu.

El nou gel-adhesiu H40 Gel és el resultat del camí de desenvolupament recorregut per arribar a l'adhesiu perfecte que garanteix durabilitat real a l'obra. La innovadora barreja gel de Kerakoll és el pilar sobre el qual s'assenten les prestacions de durabilitat del mètode SAS.



kerakoll



FUGABELLA COLOR

Resina-ciment decorativa per rejuntar rajoles, mosaic i marbres. En 50 colors de disseny Producte green per a bioconstrucció.

3 kg Des de **13,84 €**/u.
 20 kg Des de **67,96 €**/u.

No s'inclou l'IVA.

Fugabella Color

50 colors de disseny per a juntes d'estil contemporani.

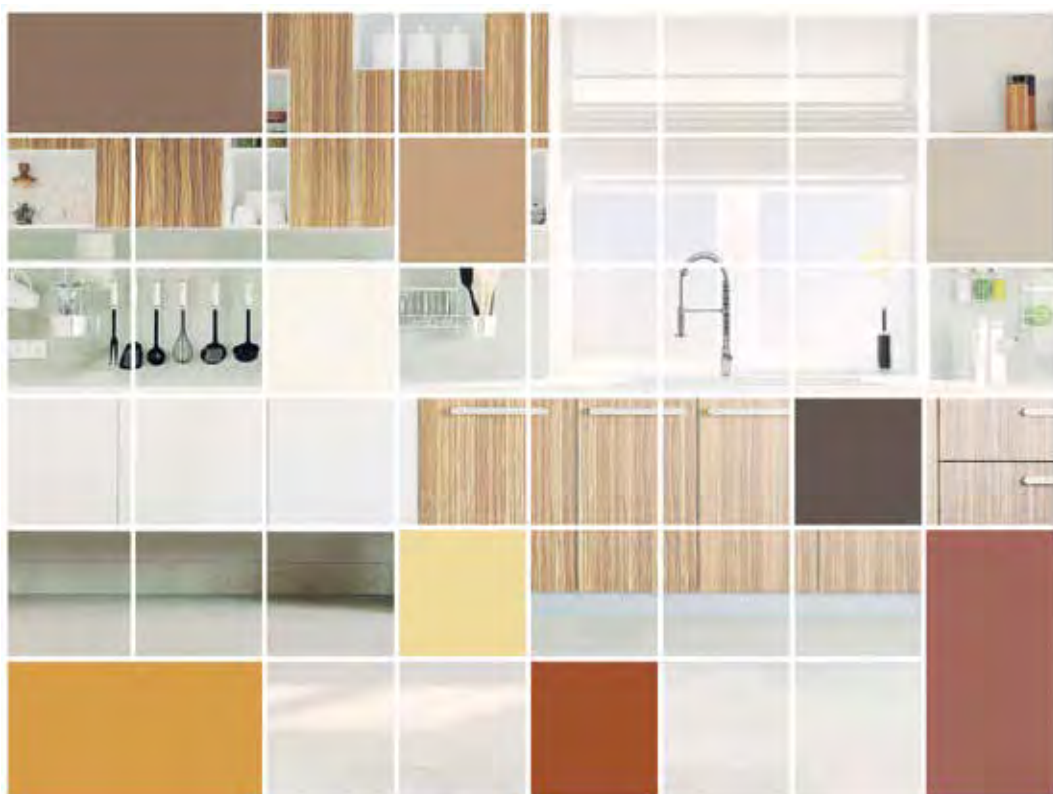

Dels laboratoris d'investigació GreenLab Kerakoll neix Fugabella Color, la nova generació de juntes híbrides amb tecnologia resina-ciment per a la rejuntada decorativa de rajoles, mosaics i marbres. Fugabella Color està disponible en 50 colors contemporanis de gran elegància i rendiment estètic. Uns incomparables colors profunds, lluminosos i sòlids.

Fugabella® Color elimina el problema de les efflorescències, per gaudir d'unes juntes boniques per sempre.

kerakoll

Junta epoxi**KERAPOXY CQ**

Morter epoxídic bicomponent antiàcid i no absorbent, d'aplicació fàcil i bona neteja, bacteriostàtic amb tecnologia BioBlock®, per omplir juntes d'almenys 2 mm d'ample.

Envàs 3 kg.

50,04 € / u.

No s'inclou l'IVA.

**WEBEREPOX EASY**

Morter epoxi per col·locar i rejuntar ceràmica, murs i sòls d'interior i d'exterior. Apte per a peces de qualsevol format i absorció. Antitancament, resistent al trànsit pesat i a la neteja d'alta pressió. Juntes estanques sense retracció. Disponible en diversos colors. 5 kg

Color estàndard **112,28 € / u.**

Color premium **123,51 € / u.**

No s'inclou l'IVA.



Fàcil de col·locar i netejar

FUGALITE BIO

Resina de base aquosa hipoal·lèrgica per a la rejuntada impermeable i antitancament, amb efecte seda, de gres porcellànic, pedres naturals i mosaic vitri. Garanteix la continuïtat estètica i funcional de les superfícies rejuntades. Color blanc. 1,5 kg

29,87 € / u.

No s'inclou l'IVA.

**KERAPOXY EASY DESIGN**

Morter epoxídic decoratiu, bicomponent, antiàcid, per a juntes, ideal per a mosaic vitri. També es pot utilitzar com a adhesiu. Farciment decoratiu per a juntes de paviments i revestiments interiors i exteriors. Apte també per a l'encolada antiàcida sobre tots els suports habituals utilitzats al sector de la construcció. Color blanc. 3 kg.

66,42 € / u.

No s'inclou l'IVA.

**MORCEMCOLOR EPOXI**

Morter epoxi bicomponent antiàcid i bacteriostàtic per col·locar i rejuntar rajoles ceràmiques i mosaics amb unes juntes d'entre 1 i 15 mm d'ample. Resistent a l'exposició als rajos UV i a l'acció meteorològica i climatològica. 5 kg.

102,35 € / u.

No s'inclou l'IVA.

**SIKACERAM EPOXYGROUT**

Junta epoxi bicomponent higiènica (antifloridura, antibacteriana) i adhesiu ceràmic en base a resines reactives. Resistent a agents químics. Gruix d'aplicació: 2-20 mm. Apte per a parets i terres. Per a aplicacions en interior i exterior. Classe R2T/ classe RG. 5 kg.

55,10 € / u.

No s'inclou l'IVA.



**A GAMMA
per ser professional,
sí, tens descomptes.
I també... finançament.**

Per ser professional de la reforma i la construcció, t'ofereim un descompte sobre els preus indicats en aquest catàleg. Preus orientatius segons el fabricant.

Consulta els teus descomptes i/o finançament al punt de venda més proper.





FES

**UN SALT DE QUALITAT
AMB PEGOLAND PROFESIONAL**



✓ Més fàcil. ✓ Més ràpid. ✓ Més còmode. ✓ Més sostenible.
BENVINGUT A UNA NOVA MANERA DE TREBALLAR.

grupopuma.com

Sistema Fast Tile

Sistema fast tile

Sistema de col·locació i rejuntada de ceràmica, de finalització ràpida i altes

prestacions: deformable, amb junta hidrorepel·lent, antialgues, antifloridura i sense efluorescències.



PEGOLAND FAST FLEX C2 FTE S1

- Adhesiu de ciment, d'enduriment i assecat ràpid.
- Deformable i d'alta adherència.
- Col·locació de ceràmica o pedra natural.
- Paviments i revestiments.
- Interiors/exteriors.
- No conté sals solubles que taquin les peces o aflorin a l'exterior.



MORCEMCOLOR ULTRA CG2 AW

- Morter de rejuntat d'altres prestacions.
- Segellat de juntes de 2 a 20 mm
- Asseccament i enduriment ràpids.
- Antifongs/antialgues.
- Antiefluorescent.
- Hidrorepel·lent.

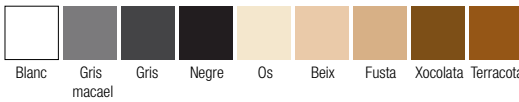

Aplicacions

- Reformes i reparacions en què el temps és un factor determinant.
- Zones humides i de climatologia severa.

Avantatges

- Rapidesa a l'hora d'executar qualsevol revestiment ceràmic. S'hi pot transitar al cap de 6 hores.
- Asseccament ràpid. Evita efluorescències salines.

Col·locació ceràmica

Execució d'un paviment amb sistemes tradicionals



Adhesiu convencional.

Morter de rejuntada cimentós.

72 hores

Execució d'un paviment amb el sistema FAST TILE



Pegoland Fast Flex

Morcemcolor Ultra

6 hores

Eines per a juntes**LLANA DE GOMA**

Per aplicar Fugalite®.

Garanteix l'ompliment perfecte de la junta.

Per a morters de rejuntats minerals i orgànics ecocompatibles de rajoles ceràmiques, mosaics vitris i pedres naturals.

26,01 €/u.

No s'inclou l'IVA.

CONSELL

Utilitza una esponja humitejada amb aigua per modelar la junta de col·locació a la junta actuant en sentit rotatori.

Cal fer la primera neteja del recobrint amb una esponja especial humitejada amb aigua ràpidament per evitar l'exportació de material des de la superfície de la junta. Després cal fer una segona neteja en sec.



1
Per netejar

ESPONJA DE CEL·LULOSA

Esponja de cel·lulosa natural amb suport per al mànec.

Acció netejadora alta.

Es manté neta més temps.



1
Per allisar

ESPONJA DE GOMAESPUMA

Esponja de goma escuma de porus fins amb suport per al mànec.

Ideal per a un acabat extrafi.

Esponges, feltres i accessoris per rejuntar rajoles ceràmiques i pedres naturals amb juntes minerals Fugabella®
Eco i juntes orgàniques Fugalite®.

**CUBELL FUGA-WASH ECO**

Per netejar i acabar rejuntades cimentoses i epoxídiques en sòls i parets.

Amb corrons per rentar el remolinador d'esponja i amb una graella per netejar els residus de morter de rejuntar.

Amb nansa i rodes; més fàcil de transportar.

92,83 €/u.

No s'inclou l'IVA.

**ROUNDEX**

Cordó i barra d'escuma de polietilè limitador de profunditat en tot tipus de segellats i juntes fredes de dilatació (fins a +80 °C). Color gris.

Caixa

Ø 6 mm ref. G CROUN001 2500 ml / caixa

91,17 €/caixa.

Ø 15 mm ref. G CROUN003 550 ml / caixa

91,17 €/caixa.

No s'inclou l'IVA.

Rotlle

Ø 10 mm ref. G CROUN002 1150 ml / rotlle

14,88 €/rotlle.

Ø 20 mm ref. G CROUN004 25 m / rotlle

23,67 €/rotlle.

Ø 25 mm ref. G CROUN005 25 m / rotlle

35,92 €/rotlle.

Ø 30 mm ref. G CROUN006 20 m / rotlle

38,48 €/rotlle.

No s'inclou l'IVA.



A GAMMA per ser professional, sí, tens descomptes. I també... finançament.

Per ser professional de la reforma i la construcció,
t'ofereim un descompte sobre els preus indicats
en aquest catàleg. Preus orientatius segons el fabricant.

Consulta els teus descomptes i/o finançament al teu punt
de venda més proper.



Ciments, sorres i graves

>CIMENT GRIS

Cem II / B-L 32,5 R. Sacs 25 kg.

[Consulta'n el preu.](#)



CIMENT GRIS

CEM II/A-L 42,5 R. també disponible en 32,5 i 52,5. 25 kg.

[Consulta'n el preu.](#)



PIGMENT VERMELL

Per acolorir ciment i formigó. 800 g/u.

ref. G BLUME014

9,03 €/u.

No s'inclou l'IVA.



OXINED

Pigment per acolorir ciment i formigó. Pardo 620. 800 g.

ref. G PIGME003

11,87€/u.

No s'inclou l'IVA.



ARENA NORMAL

Àrid principalment calçari, apte per a barreges de construcció, com ara morters i/o formigons.

[Consulta'n el preu.](#)



ARENA FINA

Àrid de granulometria fina i principalment silícic. Apte per a usos generals de la construcció i barreges.

[Consulta'n el preu.](#)



GRAVA 6/12 mm

Àrid net exempt de terres i argila procedent de la trituració. Apte per a formigons armats prefabricats i paviments.

[Consulta'n el preu.](#)



BARREJA 0/12 mm

Mescla de triturat i rodat compost per granulometries que van de 0 a 12 mm.

[Consulta'n el preu.](#)



Ciments i àrids**PERLIFOC**

Base guix. Protecció passiva contra incendis d'elements estructurals, compartimentació i conductes de ventilació. Aïllament tèrmic i acústic. 20 kg.

ref. G PERLI006

19,77 € / u.

No s'inclou l'IVA.

**FIREFILM A6**

Pintura intumescent base aigua, blanca. Espessor baix. Destinada a la protecció passiva contra incendis d'estructures metàl·liques d'interior semiexposades. 25 kg.

205,00 € / u.

No s'inclou l'IVA.

**PERLIFOC HP**

Morter base guix. Té una densitat baixa, morter d'alt rendiment i prestacions altes. A més, té propietats d'aïllament tèrmic. 17 kg.

22,68 € / u.

No s'inclou l'IVA.

**CHARFLAME**

Pintura intumescent amb base d'aigua, d'un sol component i sense APEO, destinada al revestiment dels elements estructurals d'acer (seccions obertes i humides) d'interior o semiexposició. 25 kg

195,50 € / u.

No s'inclou l'IVA.

**PERLIWOOL**

Morter base llana de roca, per a la protecció passiva contra incendis en elements estructurals i de compartimentació. Té propietats termoresistents i acústiques. 25 kg

34,95 € / u.

No s'inclou l'IVA.

**FR FOAM**

Escuma de poliuretà monocomponent que endureix per l'absorció d'humitat. Adherència excel·lent a la majoria de materials de construcció. Propietats tèrmiques excel·lents (0,0354 W/mk) 750 ml

18,95 € / u.

No s'inclou l'IVA.

**PROMILL IGNÍFUG**

Morter per a estructures metàl·liques (bigues, perfils, forjat mixt de formigó amb xapa col·laboradora, franja tallafoc i forjat unidireccional) que aporta estabilitat contra el foc. 20 kg.

ref. Y30001

14,62 € / u.

No s'inclou l'IVA.

**A GAMMA**

per ser professional, sí, tens descompte. I també... finançament.

Per ser professional de la reforma i la construcció, t'ofereim un descompte sobre els preus indicats en aquest catàleg. Preus orientatius segons el fabricant.

Consulta els teus descomptes i/o finançament al teu punt de venda més proper.



Àrids lleugers



PERLITA V-6

Perlita expandida. Material aïllant i lleuger, utilitzat per omplir. Granulometria 0-1,5 mm.

ref. G PERLI001
23,40€/u.

No s'inclou l'IVA.



PERLITA V-12

Perlita expandida. Material aïllant i lleuger, utilitzat per omplir. Granulometria 1-3 mm.

ref. G PERLI002
22,22€/u.

No s'inclou l'IVA.



SEPIOLITA

M30/100
1-0,2 mm.
20 kg.

ref. G PERLI007
25,53€/u.

No s'inclou l'IVA.



VERMICULITA EXFOLIADA

Perlita expandida. Material aïllant i lleuger, utilitzat per omplir. Granulometria 0-1,5 mm.

ref. G PERLI003
29,40€/u.

No s'inclou l'IVA.



ARGILA EXPANDIDA

Àrid lleuger, aïllant, resistent i natural.

3-8 mm ref.G LATAR010
8-20 mm ref.G LATAR020

12,18€/u.

No s'inclou l'IVA.



ARLITA® GAMMA

Argila expandida de resistència alta d'entre 2 i 10 mm. 2 -10 mm.

Consulta'n el preu.



ARGILA EXPANDIDA D'ALTA RESISTÈNCIA 2-10 mm

Àrid d'origen ceràmic de mida 2-10 mm. Estructura altament porosa. Resistència i lleugeresa ideal per obtenir morters i formigons lleugers. Suports de formigó, morter de ciment, metall, fusta, sintètic. ComfortCare Seguretat contra el foc. Reducció del consum energètic. Sense sobrecàrregues estructurals. 50l.

10,33€/u.

No s'inclou l'IVA.



ARGILA EXPANDIDA SUPERLLEUGERA 10-20 mm

Àrid d'origen ceràmic de mida 10-20 mm. Estructura altament porosa. Resistència i lleugeresa ideal per obtenir morters i formigons molt lleugers, amb un bon comportament tèrmic i acústic. Suports de formigó, morter de ciment, metall, fusta, sintètic. ComfortCare Seguretat contra el foc. Reducció del consum energètic. Sense sobrecàrregues estructurals. 50l.

9,86€/u.

No s'inclou l'IVA.



Àrids lleugers**Camps d'aplicació principals****Cobertes planes i inclinades**

A les cobertes, l'argila expandida Laterlite garanteix l'aïllament necessari juntament amb una elevada inèrcia tèrmica, factors indispensables per al benestar en els edificis tant a l'hivern com a l'estiu. És lleugera, ideal per fer capes d'alt gruix sense un pes excessiu sobre les estructures portants. Utilitzada en sec, consolidada en superfície o pastada amb ciment, permet la formació de pendents i aïllament tèrmic en una sola operació, així com fer el llastrat de capes impermeables o drenants. Després de la realització d'una capa de morter de regularització es pot procedir a la col·locació de membranes d'impermeabilització.



1. Membrana impermeable
2. Capa de regularització: solera de sorra i ciment o solera lleugera Latermix.
3. Alleugeriment/aïllament/pendent d'argila expandida Laterlite.
4. Forjat
5. Barrera de vapor.

Resrecuts de forjats i soleres

Gràcies a la seva lleugeresa, l'argila expandida de Laterlite permet fer recreacions de forjat. Fins i tot amb gruixos importants, redueix les càrregues sobre l'estructura. La porositat dels grans de l'argila expandida aconsegueix uns valors d'aïllament tèrmic excel·lents i millora l'aïllament acústic. Per col·locar el paviment s'aconsella realitzar una capa de regularització amb una solera lleugera i aïllant de la gamma Laterlite (o, com a alternativa, amb una solera de sorra i ciment).

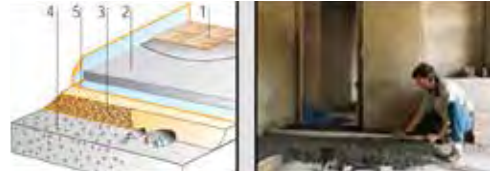

1. Pavimentació
2. Solera de Latermix o de sorra i ciment
3. Resrecut lleuger i aïllant d'argila expandida Laterlite.
4. Forjat
5. Possible capa elàstica per a aïllament acústic a la petjada i/o barrera de vapor.

Farcits lleugers i aïllants, fins i tot refractaris

En la realització de nous edificis o en la rehabilitació d'edificis antics cal fer farcits amb material estable durador, lleuger i incombustible: per exemple en estructures velles, voltes, revoltos, totxanes planes, etc. Normalment s'empra també en àmbit civil i industrial, per a l'aïllament, la protecció contra el foc i la seguretat de cisternes, dipòsits en desús i conductes subterranis i per a l'aïllament a altes temperatures, fins i tot "refractari".



1. Solera de Latermix o de sorra i ciment
2. Farcit/alleugeriment/aïllament d'argila expandida Laterlite.
3. Estructura
4. Possible lamina acústica i/o barrera de vapor.

Formigó lleuger estructural

Amb argila expandida Laterlite i Laterlite estructural, àrid especial d'elevada resistència, és possible fer formigons estructurals lleugers per a forjats col·laborants, recuperació dels forjats i abocament d'estructures en obra o prefabricats amb un estalvi notable de pes i avantatges interessants.



1. Formigó estructural lleuger.
2. Armadura

Enjardinaments, cobertes vegetals i jardins penjants

L'argila expandida Laterlite s'utilitza com a capa de drenatge lleugera d'espais enjardinats (cobertes enjardinades, jardins penjants, testos i jardineres), com a component del suport de cultiu o com a element d'encaixament i decoració per a qualsevol tipus de jardí. L'argila expandida Laterlite Agricultura és indicada per a aquesta aplicació, així com per a la hidroponia



1. Encoixinat i decoració d'argila expandida Laterlite
2. Terreny de cultiu
2. Capa filtrant geotèxtil
3. Capa drenant d'argila expandida Laterlite
4. Impermeabilització
5. Estructura

Premesclats lleugers

CEM MINI

Formigó lleuger i aïllant multiús. Aplicació directa de l'acabat en pendents de coberta, soles i recrescudes.

ref. G LATER002

18,95 € / u.

No s'inclou l'IVA.



CEM CLASSIC

Formigó lleuger i aïllant d'estructura porosa i assecament ràpid per a recrescudes. Gra mitjà 3-8.

12,75 € / u.

No s'inclou l'IVA.



CONNECTOR BETÓN 1400

Formigó estructural lleuger i aïllant. Ideal per a la rehabilitació i el reforç de forjats amb capes de compressió.

ref. G LATER004

14,18 € / u.

No s'inclou l'IVA.



WEBERFLOOR LIGHT ESTRUCTURAL

Microformigó lleuger a base d'argila expandida per fer recrescudes.

15,85 € / u.

No s'inclou l'IVA.



Connectors per a reforç de forjats

CONNECTOR FUSTA / ACER / FORMIGÓ CentroStorico

Connectors mecànics (3 tipus) per a unió i reforç de nou formigó amb estructures existent de fusta, metall o formigó.

240,00 € / pot 100 u.

No s'inclou l'IVA.



CONNECTOR QUÍMIC Centrostorico

Connector epoxy bicomponent per a unió sense perforacions i reforç de nou formigó amb forjat existent de formigó.

150,00 € / set bicomponent de 10 kg.

No s'inclou l'IVA.



Formats forjat alleugerat

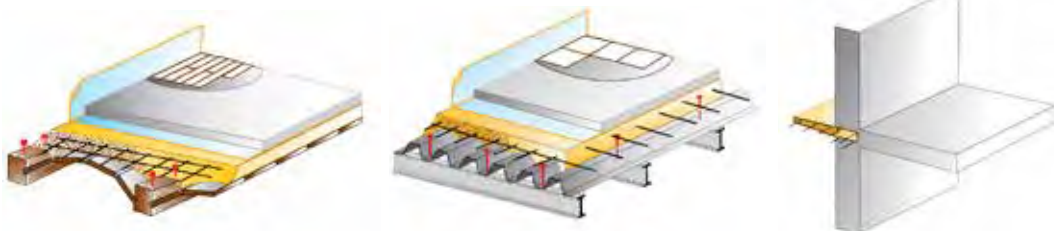



Latermix Béton 1400

a base
**d'Argila
Expandida**
Laterlite
Plus



Predosificat

FORMIGÓ LLEUGER ESTRUCTURAL

PER AL REFORÇ DE FORJATS ANTICS
I PER A REFORJATS COL·LABORANTS:

- **MOLT RESISTENT**
Resistència a la compressió de 25 MPa.
- **LLEUGER**
40 % menys de pes.
Densitats de 1400 kg/m³.
- **FÀCIL I SEGUR**
Es pasta afegint només aigua.
- **AÏLLANT**
redueix els ponts tèrmics.

REFORÇ DE FORJATS

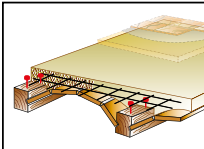

Bigueta de fusta i revoltons

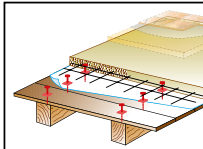

Bigueta i empostissat de fusta

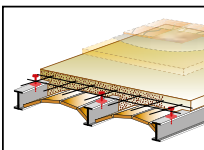

Biguetes metàl·liques

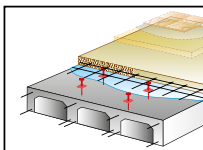

Forjat de formigó

REDUCCIÓ DE LES CÀRREGUES

A- SOLUCIÓ
AMB FORMIGÓ
TRADICIONAL

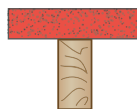

Formigó tradicional
Gruix 5 cm
Càrregues: 125 kg/m²

B- SOLUCIÓ
AMB FORMIGÓ
LLEUGER,

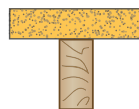

Latermix Béton 1400
Gruix 5 cm
Càrregues: 70 kg/m²

≈ - 40%

Exemple: edifici de 4 plantes, 300 m²/ planta



150 ton.

84 ton.

- 66 ton

Laterlite
soluciones ligeras y aislantes

www.laterlite.es
info@laterlite.es

Asfalt en fred



ASFALT EN FRED

Mescla asfàltica oberta en fred per aplicar en fred, composta per una combinació d'àrids triturats rentats i lleugerament bituminós modificat.

Es recomana segellar la superfície amb arena o ciment per evitar que el neumàtic s'enganxi al producte.

El pas del trànsit beneficia la composició i l'estabilitat del producte. 20 i 25 kg.

25 kg ref.G ARIDS003

16,20€ / u.

No s'inclou l'IVA.

APLICACIONS

Ofereix moltes possibilitats d'aplicació. Les principals són:

- Reparació de sotracs.
- Manteniment de carreteres, carrers, garatges, camins, etc.
- Reparació com a capa de rodament en zones de serveis.
- Asfaltatges manuals en espais reduïts on no pot accedir la maquinària per estendre l'aglomerat en calent.



Asfalt en fred**CALCEL ONE**

Aglomerat en fred amb polímers per a reparacions de vials, ràpides i duradores, en diferents formats d'envasos.

**CALCEL ONE SAC 20 kg**

Aposta ferma per la reducció de residus. Optimització del cost d'envàs. 60 u. per palet. Residu per kg de material 7 gr.

ref. G ARIDS005

11,12€ / u.

No s'inclou l'IVA.

**CALCEL H2O**

Barreja asfàltica en fred d'alt rendiment reactiva a l'aigua. Enduriment ràpid per a reparacions permanents. Obertura de trànsit immediata.

Suporta perfectament les maniobres. Barreja contínua tipus AC8 SURF amb el mateix comportament que una barreja asfàltica en calent. 25 kg.

ref. G ARIDS004

49,18€ / u.

No s'inclou l'IVA.

**CALCEL ONE 17 kg**

Envàs de 17 kg amb bossa interior. Òptim per a petits manteniments. 48 u. per palet. Residu per kg de material 36 gr.

ref. G ARIDS004

14,95€ / u.

No s'inclou l'IVA.

**CALCEL ONE BB 1000 kg**

Òptim per a reparacions de mida mitjana i consums regulars. Big bag impermeable que possibilita l'emmagatzematge a l'exterior. Bossa interior que garanteix la conservació. Residu per kg de material: 12 gr.

299€ / u.

No s'inclou l'IVA.

**EMULSIÓ BITUMINOSA**

20l. Lligant ideal per al tractament de l'asfalt en fred. Més eficaç en entorns exigents.

54€ / u.

No s'inclou l'IVA.

Asfalt en fred

RAPID MASTIC

Cartutx de betum amb resines i elastòmers d'aplicació en fred. Adherència excel·lent sobre materials bituminosos.

Temps endurit d'1 hora a 20 °C.

No flueix ni s'estova després de l'aplicació.

Format en cartutx de 310 ml aplicable en pistola convencional.

Caixa 25 u.

ref. G ARIDS007

12,80 € / u.

No s'inclou l'IVA.



RAPID BAND

Cinta de segellat composta per betum modificat amb polímer SBR i àrid de cobertura. Adherència excel·lent sobre el ferm existent.

No flueix ni s'estova a altes temperatures. L'àrid de cobertura evita que s'enganxi als pneumàtics. Format en rotlles de

cinta de 40 mm d'amplada. Caixa de 50 m. Caixa 25 u.

ref. G ARIDS006

213,88 € / u.

No s'inclou l'IVA.



Informació i vídeos sobre aplicacions CALCEL
www.calcesoluciones.com

Morters

MORTERS DE REVESTIMENTS	TIPUS D'APLICACIÓ	TIPUS DE PECES O APLICACIONS
Morter de ciment m7,5/m ⁵	Revestiments interiors/exteriors	Formigó, maó, bloc de formigó, suport antic de maçoneria
Morter silici	revestiments interiors/exteriors	Formigó, maó, bloc de formigó, suport antic de maçoneria

MORTER M-5 GRIS

Morter sec destinat a fer servir en construccions interiors i exteriors no sotmeses a requisits estructurals

Consulta'n els preus.

**MORTER M-7,5 GRIS**

Per a usos corrents en feines de construcció (G) exposades a l'exterior sotmeses a requisits estructurals i en armadures, per aixecar murs, envans, parets de càrrega, enlluïts, acabats...

Morter industrial (IS) amb àrids de marbre i additius especials, que li confereixen una docilitat, treballabilitat i adherència òptimes.

Consulta'n els preus.

**MORTER M-7,5 HIDROFUGAT GRIS**

Morter industrial sec (IS) hidrofugat, amb àrids de marbre i additius especials que redueixen l'absorció i permeabilitat de l'aigua.

Per a usos corrents en feines de construcció (G) i en arrebossats/enlluïts (GP) exposats a l'exterior, sotmesos a requisits estructurals, i en armadures, per aixecar murs, envans, parets de càrrega, enlluïts i acabats.

Consulta'n els preus.



Morters**MORTER M-7,5 SILICI**

Morter industrial sec (S) amb àrids de marbre, arenes silícies i additius especials que li confereixen una docilitat, treballabilitat i adherència òptimes. Per a usos corrents en feines de construcció (G) i en arrebossats/enlluïts (GP) exposats a l'exterior, sotmesos a requisits estructurals, i en armadures, per aixecar murs, envans, parets de càrrega, enlluïts i acabats.

Consulta'n els preus.

**MORTER M-7,5 BLANC**

Morter industrial sec (S) hidrofugat, amb àrids de marbre i additius especials que redueixen l'absorció i permeabilitat de l'aigua. Docilitat, treballabilitat i adherència òptimes. Per a usos corrents en feines de construcció (G) i en arrebossats/enlluïts (GP) exposats a l'exterior, sotmesos a requisits estructurals, i en armadures, per aixecar murs, envans, parets de càrrega, enlluïts i acabats.

Consulta'n els preus.

**MORTER M-7,5 GRIS SELECCIÓ**

Morter silici compost per ciment Portland i sorra silícica de Belpuig 100 %. Recomanat per a obres de paleta en general, murs, paviments, revestiments, arrebossats, etc. Producte homogeni amb dosificació controlada.

Consulta'n els preus.

**MORTER RÚSTIC**

El morter RÚSTIC que subministra AYMAR SAU és un morter impermeable i acolorit, fabricat a base de ciment, àrids de marbre de granulometria compensada i additius especials que li confereixen una treballabilitat òptima per aplicar-lo manualment i una major permeabilitat a el vapor d'aigua.

Consulta'n els preus.

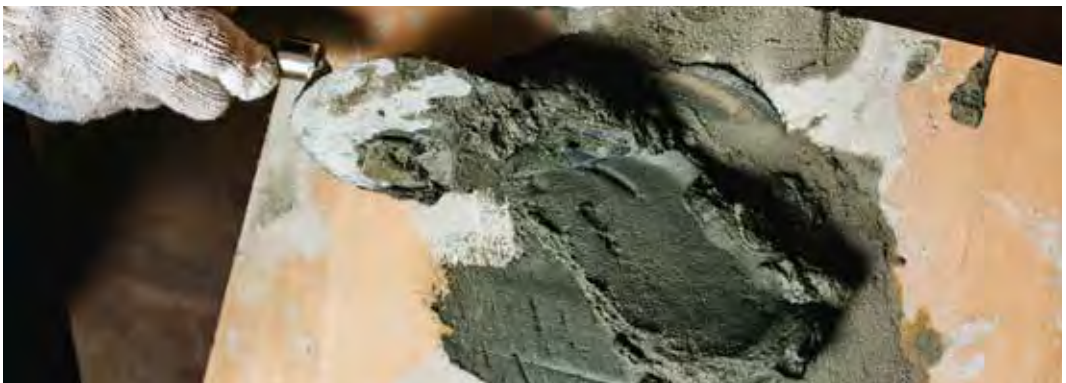

Calç**ECOCAL HL5**

Calç hidràulica ideal per a treballs de recuperació del patrimoni històric i per a bioconstrucció tant en obra nova com en rehabilitacions. Productes permeables al vapor d'aigua que permeten respirar els murs, millorant la qualitat de l'aire interior. Afavoreix la respiració natural activa i contribueix a l'aïllament tèrmic de l'edifici. Protecció higienicosanitària. Color blanc. No caduca.

Consulta'n els preus.

**MORTER DE CALÇ AÈRIA AMB ÀRID FI**

Producte llest per fer servir. Ja pastat. Fàcil d'aplicar. Varietat de textures en funció de l'aplicació i les eines d'ús. Producte d'acabat. Ideal per a FAÇANES. Aplicable sobre morter DCal amb àrid gruixut. Disponible en 15 colors. Apte per a interiors i exteriors. No requereix manteniment. No caduca.

ref. G DCALS002

15,75 €/u.

No s'inclou l'IVA.

CALÇ EN PASTA

Format pastós. Producte base per a l'elaboració pròpia de morters i pintures. Compatible amb tots els àrids i productes habituals de construcció, excepte amb plàstics. Transpirable. 100 % ecològic. No caduca.

ref. G DCALC001

17,05 €/u.

No s'inclou l'IVA.

MORTER DE CALÇ AÈRIA AMB ÀRID EXTRAFI

Producte llest per fer servir. Ja pastat. Fàcil d'aplicar. Varietat de textures en funció de l'aplicació i les eines d'ús. Ideal per a interiors. Producte d'acabat. Aplicable sobre morter DCal amb àrid gruixut. Disponible en 15 colors. Apte per a interiors i exteriors. No requereix manteniment. No caduca.

ref. G DCALS003

18 €/u.

No s'inclou l'IVA.

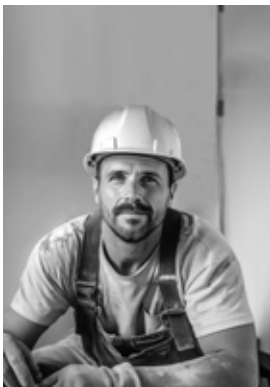
**A GAMMA**

**per ser professional, sí, tens descompte.
I també... finançament**

Per ser professional de la reforma i la construcció, t'ofereim un descompte sobre els preus indicats en aquest catàleg. Preus orientatius segons el fabricant.

Consulta els teus descomptes i/o finançament al teu punt de venda més proper.



Calç**MORTER DE CALÇ 5B**

Morter industrial sec (IS) dissenyat i fet a fàbrica, formulat amb ciment gris, calç, àrids de marbre i additius especials, d'ús corrent (G) i (GP) per al seu ús en interior i exterior, pavimentació i cobertes, de gran plasticitat i impermeabilització gràcies a la combinació de les qualitats dels seus components.

Consulta'n els preus.

**MORTER DE CALÇ LENCAL**

Calç morena per restaurar construccions antigues. Col·locació de teules. Afegit al morter en millora l'elasticitat i la plasticitat. Restauració d'arrebossats antics (el seu to groguenc atorga un color antic al morter).

ref.200

Consulta'n els preus.

**MORTER MASCAL ARREBOSSAT**

Morter sec a base de calç aèria, ciment blanc i sorra de gran puresa. Específic per aixecar murs de fàbrica d'acabat tradicional.

Gran plasticitat i treballabilitat. Adherència excel·lent. Gran permeabilitat al vapor d'aigua.

Consulta'n els preus.

**MORTER M-5B SEC AMB CALÇ**

Morter sec amb calç dissenyat per utilitzar-lo en treballs d'obra en general, tant d'interior com d'exterior. 25kg.

Consulta'n els preus.

**HIDRÒXID DE CALÇ OLIMPIC**

Calç aèria hidratada CL-90-S. Sac 20kg.

ref. G CALCC003

9,47 €/u.

No s'inclou l'IVA.

**HIDRÒXID DE CALÇ GCAL**

Calç càlcica en pols fina de color morè. Preparació de morter per utilitzar en rehabilitacions. Producte natural. Sac 15kg.

Consulta'n els preus.

**CALÇ HIDRÀULICA MORTERDEC B**

Calç hidràulica barrejada prèviament amb sorra i aigua. Per fabricar morters destinats a feines de construcció d'aixecament i segellament de pedra natural i de riu, maons foradats i massissos.

ref. G CALCC001

14,07 €/u.

No s'inclou l'IVA.

**CALÇ HIDRÀULICA MORTERDEC R**

Calç hidràulica barrejada prèviament amb sorra i aigua. Recomanada per a rehabilitacions, reformes de murs i façanes i bioconstrucció.

ref. G CALCC002

16,17 €/u.

No s'inclou l'IVA.

**CALÇ HIDRÀULICA NATURAL 3,5**

Gran plasticitat i treballabilitat amb una adherència forta a les superfícies que permet treballar còmodament. Ideal per arrebossar exteriors i interiors i per rejuntar.

ref. G SACAL001

10,32 €/u.

No s'inclou l'IVA.

**CALÇ HIDRÀULICA NATURAL 5**

Gran plasticitat i treballabilitat amb una adherència forta a les superfícies que permet treballar còmodament.

Per a restauracions i bioconstrucció. Ideal per aixecar murs i fer soleres i paviments rústics.

ref. G SACAL002

9,92 €/u.

No s'inclou l'IVA.



Calç**MORCEM® CALÇ BASE
CR CSII W0**

Morter per a revestiment interior i exterior.
Per a acabats i arrebossats.
Acabat llis, remolinat o raspat.
Aplicació manual o mecànica.
Base idònia per a l'aplicació de MORCEM® CALÇ ACABAT.
Morter de revestiment de calç hidràulica natural NHL 3,5.
Classificat CR CSII W0 (EN 998-1)

15,83 € / u.

No s'inclou l'IVA.

**MORCEM® CALÇ ACABAT
CR CSI W2**

Morter fi per a acabat interior i exterior
Per a arrebossats fins.
Acabat llis i brunyit.
Aplicació manual.
Morter per a allisat de calç hidràulica natural NHL 3,5.
Classificat CR CSI W2 (EN 998-1)

17,68 € / u.

No s'inclou l'IVA.

**MORCEM® CALÇ
POROGEN R CSII**

Morter macroporós deshumectant.
Classificat R per a l'estucat o arrebossat per a renovació (EN 998-1). Porositat elevada, afavoreix l'evaporació de l'aigua retinguda al mur i prevé l'aparició de les sals. Absorció capil·lar molt baixa.
Redueix l'aparició de condensacions i floridura en interiors. Acabat remolinat, morter per a renovació, deshumidificant de calç hidràulica natural NHL 3,5.
Classificat R CSII (EN 998-1)

25,80 € / u.

No s'inclou l'IVA.

**MORCEM® ACABAT
EXTRAFI CR W0**

Morter molt fi per revestir interiors i exteriors.
Per a arrebossats fins.
Acabat llis i brunyit.
Aplicació manual.
Morter per a allisat de calç hidràulica natural i, pro CALIX NHL 3,5.
Classificat CR W0 (EN 998-1)

14,87 € / u.

No s'inclou l'IVA.

**MORCEM® CALÇ MUR G**

Morter d'obra de calç hidràulica natural NHL 3,5.
Color natural.

16,70 € / u.

No s'inclou l'IVA.

**MORCEM® CAL PIEDRA G**

Morter per a reparació i farcit de juntes de murs de maó o pedra natural.
Impermeable a l'aigua de pluja.
Morter de nafrat i vorada de calç hidràulica natural NHL 3,5.
Classificat G M5 (EN 998-2)

18,78 € / u.

No s'inclou l'IVA.

**MORCEMSEC® ARREBOSSAT
AMB CALÇ GP CSIII W2**

Morter de revestiment amb base de calç aèria. Per arrebossar en capa gruixuda, sobre fàbriques de maó ceràmic, bloc de formigó o suports similars. Impermeable a l'aigua de pluja i molt permeable al vapor d'aigua. Gruixos d'aplicació de fins a 20 mm sense despenjament.

7,02 € / u.

No s'inclou l'IVA.

**MORCEMSEC® ARREBOSSAT
FI AMB CALÇ GP CSIII W2**

Morter de revestiment amb base de calç aèria. Per arrebossar en capa fina, sobre arrebossats de morters de ciment. Impermeable a l'aigua de pluja i molt permeable al vapor d'aigua. Gruixos d'aplicació entre 5 i 10 mm.

7,45 € / u.

No s'inclou l'IVA.

**Gamma de colors:**

Morcem® Cal pedra G
Morcem® Cal Base CR CSII W0
Morcem® Cal Acabado CR CSI W2.



Morter projectable**MORTERS REVEMAR CAPA GRUIXUDA I CAPA FINA**

Morter industrial sec (IS), a base de ciment, àrids de marbre i additius especials, que redueixen l'absorció i permeabilitat de l'aigua i li confereixen una fluïdesa òptima. Aplicació amb màquina de projecció. Usos corrents, tipus GP-CSIIIW1, per a arrebossats i enlluïts, interior i exterior sobre suports de maons, formigó o blocs de formigó.

Consulta'n els preus.

**PROJECT INTERIOR**

Morter projectable amb màquina per a l'execució integral d'enlluïts i arrebossats.

Formulat a base de ciment, àrids de granulometria compensada, calç i additius orgànics i inorgànics.

Consulta'n els preus.

**PROJECT EXTERIOR**

Morter hidròfug per a exteriors, projectable amb màquina per a l'execució integral d'enlluïts i arrebossats. Formulat a base de ciment, àrids de granulometria compensada, calç i additius orgànics i inorgànics.

Consulta'n els preus.

**PROJECT FI**

Morter fi projectable, amb acabat excel·lent, hidròfug amb màquina per a l'execució integral de revestiments. Formulat a base de ciment, àrids de granulometria compensada, calç i additius orgànics i inorgànics.

Consulta'n els preus.

**CODIFICACIÓ PER ARREBOSSAR SEGONS LA NORMA UNE-EN 998-1**

Sigla de definició de morter **segons ús:**

GP: morter d'ús corrent per a arrebossats i enlluïts.

LW: morter lleuger per a arrebossats i enlluïts.

CR: morter acolorit per a arrebossats.

OC: morter monocapa per a arrebossats.

R: morter per renovar arrebossats i enlluïts.

T: morter d'aïllament tèrmic per a arrebossats i enlluïts.

T1: Conductivitat tèrmica $\leq 0,1$ W/m.K.

T2: Conductivitat tèrmica $\leq 0,2$ W/m.K.

Referència a la **resistència a la compressió:**

CS I: 0,4 a 0,5 N/mm².

CS II: 1,5 a 5 N/mm².

CS III: 3,5 a 7,5 N/mm².

CS IV: 6 N/mm².

Referència a **l'absorció d'aigua:**

W0 no especificat.

W1: $C \leq 0,4$ kg/m² min^{0.5}.

W2: $C \leq 0,2$ kg/m² min^{0.5}.

CLASSE	M1	M2,5	M5	M7,5	M10	M15	M20
Resistència a la compressió (N/mm ²)	1	2,5	5	7,5	10	15	20

MORTER PROJECTABLE PER ARREBOSSAR							
De capa gruixuda	Raspat			Formigó, maó, bloc de formigó, suport antic de maçoneria			
	Remolinat						
De capa fina	Raspat, rasqueta, remolinat			Morter d'arrebossar, d'arrebossat tradicional i formigó			
	Llis rentat						
	Raspat						

Formigó**FORMIGÓ SEC HA-25 GHORMI**

Conglomerat àrids marbre i ciment. Ensacat en sec per afegir-hi aigua en la proporció indicada i obtenir formigó en massa, armat o pretesat, de qualitat. Per a feines de construcció en general amb una exposició normal o una humitat alta. Color gris.

Consulta'n els preus.

**FORMIGÓ SEC H-25**

Conglomerat d'àrids de marbre i ciment, ensacat en estat sec, per a obres de construcció en general.

Consulta'n els preus.

**FORMIGÓ SEC H-25**

El formigó sec és una barreja contínua d'àrids, ciment i additius. Predosificada en sec. Un cop pastada, presenta unes característiques ideals per a la construcció general, paviments, pilars, estructures i rehabilitació. Apte per a qualsevol treball en què calgui una bona resistència al formigó. 25 kg.

Consulta'n els preus.

**HORMISEC H-25**

Formigó sec d'alta resistència. Per a paviments, fonaments, canalitzacions, farciments, petites reparacions, fàbrica de murs i envans de formigó. Gris. 25 kg.

Consulta'n els preus.

**FORMIGÓ FAST AND EASY**

Formigó d'ús fàcil a punt per ser utilitzat només afegint-hi aigua en la proporció indicada directament sobre la pols sense fer una pastada prèvia a l'aplicació. Elaborat amb àrids de marbre i ciment i de granulometria controlada. Indicada per a ús no estructural. Gris. 25 kg.

Consulta'n els preus.

**FORMIGÓ SEC LLEUGER**

De densitat baixa i de qualitat adequada i constant per a feines de construcció, com ara rehabilitacions i aïllaments de cobertes inclinades, recrescudes i aïllaments transitables, farciments de cambres d'aire, aïllaments sobre el terreny, drenatges i aïllaments de murs de soterranis, soles de banys i cuines, aïllaments de sobre sostre, etc.

Consulta'n els preus.



	TIPUS D'APLICACIÓ	CARACTERÍSTIQUES I AVANTATGES
Estructural ha25 / ha30 gris / blanc	Formigó indicat per a tot tipus de construccions. Formigó de massa: armat, pretesat. Formigó imprès, soleres polides o remolinades. Formigó per a voreres, vorades i de farciment.	Retracció baixa amb fissuració mínima. Adaptació a diferents rangs de temperatures ambientals. Qualitat alta de l'acabat superficial, reducció temps poliment.
NO Estructural HNE15 / HNE20	Aplicacions de formigó vist amb estructures armades, lloses, paviments, voreres, farciments.	Reducció dels costos i terminis d'execució.
Autocompactable HAC	Formigonat de paviments, lloses, murs, bigues, pilars, forjats. Formigó bombejable en situacions complicades d'executar.	Resistència elevada i adherència excel·lent. Recobriments garantits de l'armadura. Retracció compensada, consistència fluida i poder autoanivellant elevat.
Lleuger HLE	Recrescuts cobertes accessibles i planes i inclinades. Específicament bombejable.	Bon comportament ignífug. Aïllant tèrmic i acústic. Estructures, fonaments i puntals per reducció de pes.

Reparació de formigó no estructural**MORTER TIXOTRÒPIC
REPARACIÓ DE FORMIGÓ**

Morter de reparació de formigó
5 KG.

ref. G DANAR003

6,97 € / u.

No s'inclou l'IVA.

**MORCEM RÀPID**

Morter sec. Dissenyat per als usos, corrents en obra, en què es requereixi un morter d'enduriment ràpid i altes prestacions finals. Ideal per a ancoratges de marcs de porta, finestres, petites reparacions de formigó, fixació de tapadores o registres de clavegueres. 20kg.

12,96 € / u.

No s'inclou l'IVA.

**SIKAREP®-111**

Morter per a reparació i anivellament de grans superfícies en façanes. SikaRep®-111 és un producte monocomponent formulat a base de ciments pòrtland, àrids seleccionats, fibres i polímers.

Barregat amb aigua forma un morter tixotròpic fi, destinat a revestir i reparar grans superfícies de façanes abans de pintar. Gris.

32,00 € / u.

No s'inclou l'IVA.

**SIKAREP 214 EXTERIOR**

SikaRep®-214 Exterior
Plast en pols de ciment per emblanquinar i reparar superfícies i elements decoratius exteriors SikaRep®-214 Exterior és un plast en pols, ciment, per a emblanquinar i reparar defectes, elements decoratius, superfícies exteriors, etc. Classe R2. Gran adherència al suport Treballabilitat molt bona. Acabat fi. 25 kg

28,75 € / u.

No s'inclou l'IVA.

**WEBERTEC HORMIPLUS
EXPRESS**

Morter d'altres prestacions mecàniques classificat com a R4, inhibidor de la reacció d'oxidació de les armadures, reforçat amb fibres de vidre, especialment indicat per a la reparació estructural de formigó de gruixos de fins a 10 cm. 25 kg.

43,48 € / u.

No s'inclou l'IVA.

**PLANITOP RASA (R2)**

Morter cimentós tixotrop, classificat com R2, reforçat amb fibres, d'enduriment ràpid i retracció compensada, per reparar i enlluir el formigó. Adherència òptima, estable, d'acabat fàcil i amb baixa permeabilitat a l'aigua. 25 kg.

35,00 € / u.

No s'inclou l'IVA.



**A GAMMA
per ser professional, sí, tens descompte.
I també... finançament.**

Per ser professional de la reforma i la construcció, t'ofereim un descompte sobre els preus indicats en aquest catàleg. Preus orientatius segons el fabricant.

Consulta els teus descomptes i/o finançament al teu punt de venda més proper.



Reparació de formigó estructural**MORCEMREST RF 35**

Descripció: Morter de reparació R3. Gran adheència al formigó i mòdul mitjà. Tixotròpic, sense despenjament en aplicacions en sostres. Permeable al vapor d'aigua. Retracció compensada per minimitzar el risc de fissuracions. Aplicació exterior i interior. 25 kg.

21,47 €/u.

No s'inclou l'IVA.

**MAPEGROUT TISSOTRÒPICO**

Morter de retracció controlada, fibre reforçat, per a la reparació cortical d'estructures de formigó danyat, tant en superfícies verticals com horitzontals, com ara arestes de pilars i bigues i cares frontals de balcons danyats per l'oxidació dels ferros de l'armadura. 25 kg.

25,00 €/u.

No s'inclou l'IVA.

**SIKAMONOTOP 3120 RAPID**

Morter de reparació estructural ràpid. Monocomponent, reforçat amb fibres, de retracció baixa, que compleix els requisits de la classe R4 de la UNE-EN 1504-3 25 kg.

26,50 €/u.

No s'inclou l'IVA.

**WEBEREP HORMIPLUS NEOGEL**

Morter reparador d'altres prestacions mecàniques classificades com a R4, multireforçat amb fibres metàl·liques. La seva tecnologia gel el fa molt més tixotròpic al producte, cosa que permet aplicacions de gruixos més grossos i especialment recomanat en sostres. Morter multifuncional 3 en 1, repara estructuralment, passiva la corrosió de les armadures i la seva treballabilitat i granulometria permet utilitzar-lo com a reparador d'acabat estètic. 25 kg.

46,54 €/u.

No s'inclou l'IVA.

**MORCEMSEAL TODO1**

Morter monocomponent i tixotòpic de resistència alta per a la passivació, reparació i protecció d'estructures de formigó reforçat amb fibra. Basat en la tecnologia de nanosilans. 25 kg. També disponible en 5 kg.

38,08 €/u.

No s'inclou l'IVA.

**GEOLITE MAGMA**

Geomorter mineral a base de geolligant per a la reparació monolítica del formigó armat. Fluid i multiús: passiva, repara i consolida estructures de formigó armat amb efecte expansiu per ancorar i fixar elements metàl·lics. Matriu inorgànica mineral en combinació amb teixits d'acer dels sistemes certificats de reforç estructural Geosteel SRG i Geolite FRC. 25 kg.

33,85 €/u.

No s'inclou l'IVA.

**SIKAMONOTOP 4200 MULTIFLOW**

Morter de ciment monocomponent, sulfuresistent, aplicable a mà, bombable i projectable, per reparar i reforçar estructures. Adequat per a tota mena d'estructures de formigó en edificació o obra civil, així com estructures marines. Gruix aplicable de fins a 80 mm. (60 mm amb consistència fluida). 25 kg.

38,08 €/u.

No s'inclou l'IVA.

**REP MUR AR**

Morter de reparació estructural tixotròpic amb fibres incorporades. Alta resistència. De 0,5 a 70 mm de gruix. Sense fissures. Farciment i acabats en reparacions. Exterior i interior. Sulfuresistent i protector de la corrosió. Especialment indicat per a ambients agressius. 25 kg.

ref. G ARDEX003

27,40 €/u.

No s'inclou l'IVA.



Geolite

El primer geomorter per a la reparació monolítica del formigó armat.



Geolite és la revolucionària línia de geomorters minerals per a la reparació ecològica del formigó, que neix de la investigació Kerakoll en el camp dels materials innovadors i de les matèries primeres d'impacte mediambiental baix.

Geolite restaura el formigó, garanteix reparacions monolítiques d'elevada i natural estabilitat dimensional, amb la durabilitat intrínseca de les roques minerals i en línia amb els estàndards internacionals més exigents.

kerakoll

Reparació de formigó estructural**ARGOTEC RÀPID**

Morter amb ciment d'enduriment ràpid.
5 kg.

ref. G DANAR005

4,47 € / u.

No s'inclou l'IVA.

**RÀPID NATURAL**

Ciment ràpid obtingut de pedra natural cuita sense cap tipus d'additiu i per a usos molt variats.
20 kg.

ref. G LAFAC001

7,37 € / u.

No s'inclou l'IVA.

**PRESTOCEM ECO**

Morter mineral ecocompatible, tixotròpic, d'enduriment i enduriment ultraràpids, idoni per a la fixació d'alta resistència de baranes, marcs, mènsules, baldes, tubs corrugats i caixes per a instal·lacions elèctriques. 25 kg.

ref. G KERAC013

16,25 € / u.

No s'inclou l'IVA.

**LAMPOCEM**

Aglomerant hidràulic antiretracció, llest per fer servir, d'enduriment ràpid. Superfícies verticals i horitzontals, en formigó i feines d'obra. 25 kg.

ref. G MAPET001

21,92 € / u.

No s'inclou l'IVA.

**SikaGrout®-212 Fluid**

El SikaGrout®-212 Fluid és un gROUT de ciment monocomponent, preparat per barrejar amb l'addició d'aigua, de retracció compensada, d'alt rendiment, autoanivellant i bombable. Adequat per a bases de màquines, farcits de buits i ancoratges.
Gruixos: 12 - 100 mm.

33,00 € / u.

No s'inclou l'IVA.

**WEBERTEC CRONO**

Morter d'enduriment ràpid per ancorar elements i fer petites reparacions.
Altes resistències immediates amb retracció compensada.
25 kg.

20,85 € / u.

No s'inclou l'IVA.

i
Resistència immediata

**MORCEM GROUT 500**

Morter autoanivellant, de resistència elevada i sense retracció, per a farciments i ancoratges. 25 kg.

19,10 € / u.

No s'inclou l'IVA.

**WEBER TEC GROUT 600**

Morter fluid monocomponent de prestacions mecàniques elevades per omplir i ancorar elements estructurals. Gran adherència al formigó i al metall.
25 kg.

18,51 € / u.

No s'inclou l'IVA.



Aglomerant hidràulic



El Ciment Natural Prompt és un aglomerant hidràulic que pertany al grup de les calç hidràuliques (HL). S'obté de la cocció d'una única pedra calcària, entre 800 i 1200 °C, en forn vertical, seguida d'una mòlta molt fina (> a 7.000 Blaine) sense additius de cap mena.

Es fabrica des del 1842, sense canvis a les seves propietats, i té aplicacions en múltiples camps de la construcció.

CIMENT NATURAL PROMPT

Ideal per tapar vies d'aigua.

Sac de 25 kg ref.G VICAT001

17,15 € / u.

Sac de 5 kg ref G VICAT003

6,75 € / u.

No s'inclou l'IVA.

AGLOMERANT TEMPO

En pots de 80 gr (per a un sac) disponible sota comanda.

Pots de 80 g. ref G VICAT002

7,30 € / u.

No s'inclou l'IVA.

PROPIETATS

- **Rapidesa d'enduriment.** S'endureix en 2 minuts a 20 °C i es pot ajustar el temps obert amb TEMPO.
- **Resistència.** Fins a 5 MPa als 15 minuts, 13 MPa a 24 hores, 40 MPa a 90 dies i creixement de resistències continuat durant 10 anys fins a 75 MPa.
- **Durabilitat.** Resistent a les aigües sulfatades, aigua de mar i altres agents químics. Ús en aigua potable.

GUIES RÀPIDES D'APLICACIONS

Descobreix a les nostres guies com el Ciment Natural Prompt pot millorar la qualitat de les teves obres, estalviar-te temps de treball i escurçar els temps de posada en servei.

AIGUA I SANEJAMENT



OBRA NOVA



OBRA ANTIGA



MEDIS MARINS



FITXES D'APLICACIÓ

Des d'elles podràs saber detalladament com dur a terme tot tipus de treballs en les millors condicions possibles



Per a més informació, visita la nostra pàgina: www.cementonatural.com

1

Espargeix el **tempo** sobre el PROMPT.



2

Afegeix la **sorra** i barreja-ho en sec.



3

Afegeix l'**aigua** i pasta.



Afegeix l'aigua de manera gradual fins a obtenir la consistència desitjada.

Impermeabilitzants**MORTER IMPERMEABILITZANT PER A BRICOLATGE**

Impermeabilitzant flexible monocomponent. 5 kg.

ref. G DANAR004

23,43 € / u.

No s'inclou l'IVA.

**PLANI SEAL 88**

Morter cimentós osmòtic, idoni per al contacte amb l'aigua potable, la impermeabilització d'estructures de maçoneria i formigó.

25 kg.

Blanc **43,00 € / u.**

Gris **38,50 € / u.**

No s'inclou l'IVA.

**HUMISTOP**

Morter gris impermeable de ciment a pressió directa i indirecta, amb efecte hidropel·lent fort. Exterior i interior. Morter hidròfug apte per a dipòsits d'aigua potable. Classificació norma UNE EN 1504-2. 25 kg.

Blanc **40,00 € / u.**

Gris **37,50 € / u.**

No s'inclou l'IVA.

**SIKACERAM® 500 CERALASTIC**

Morter modificat a base de polímers en base cimentosa, flexible i monocomponent, amb fibres sintètiques i resistència als àlcalis, amb àrids seleccionats de granulometria fina i additius específics, per impermeabilització i l'encolat de ceràmica sobre suports tradicionals. 20 kg.

76,20 € / u.

No s'inclou l'IVA.

**SIKA MONOTOP® 107 SEAL**

Morter impermeabilitzant semiflexible monocomponent, a base de ciment i resines sintètiques. Compleix amb els requeriments de la UNE-EN 1504-2 com a revestiment de protecció. 25 kg.

49,25 € / u.

No s'inclou l'IVA.

**WEBERDRY IMPERFLEXGE**

Morter amb tecnologia fibrigel, impermeabilitzant mineral altament flexible, monocomponent reforçat amb fibres per impermeabilitzar terrasses, balcons, cobertes i teulades.

101,30 € / u.

No s'inclou l'IVA.

**MORCEM DRY SF PLUS**

Morter impermeable de dos components additivat per a l'execució de revestiments impermeables. Revestible amb ceràmica, pintable. Per a estructures de formigó, morter, bloc de formigó exposats a pressió positiva, com ara dipòsits, basses, aijubs, piscines, fonts, etc. 20 kg. També disponible en 7 kg.

141,50 € / u.

No s'inclou l'IVA.

Exterior i interior

**MAPELASTIC SMART**

Morter cimentós. Elasticitat elevada. Aplicar amb broxa o corró. Per a superfícies de formigó, balcons, terrasses, banys, piscines i per a la protecció contra els agents agressius. Kit 24+8 Kg.

191,20 € / pack.

No s'inclou l'IVA.



Sistema impermeabilitzant

Sistema per a impermeabilització i col·locació de ceràmica en terrasses amb sistema protecció soroll impacte



1. Substrat formigó

8. Drenatge



2. Panell aïllant

9. Impermeabilitzant cimentós

3. Capa aïllant

10. Mapelastic smart



4. Panell insonoritzant

11. Mapeband TM



5. Cinta insonoritzant

12. Ciment cola



6. Banda insonoritzant

13. Ceràmica

7. Mestra

14. Junta



15. Segellador

Anivellació i farciment**PAVILAND HS25**

Formigó barrejat prèviament en sec.
Per a feines de construcció en general, pavimentacions, confecció de soles i feines de rehabilitació.

6,10 €/u.

No s'inclou l'IVA.

**TOPCEM**

Conglomerat hidràulic especial per fer recrescudes d'enduriment normal, assecament ràpid (4 dies) i retracció controlada. Sobre fusta, PVC, linòleum, ceràmica, pedra natural, maqueta, etc.
25 kg.

16,40 €/u.

No s'inclou l'IVA.

 Recrescudes flotants
**PLANOGEL RHEO**

Gel autoanivellant amb reologia i viscositat variables. Temps d'espera per a la col·locació molt reduït i treballabilitat prolongada. Reduïdes emissions de CO₂ i baixíssimes emissions de compostos orgànics volàtils. Reciclable com a àrid després de la seva vida útil. 20 kg.

22,44 €/u.

No s'inclou l'IVA.

**SIKAFLOOR® 100 LEVEL**

Morter autoanivellant de ciment modificat amb polímers per a recrescuts d'1 a 10 mm. C30-F5. Autoanivellant, d'aplicació fàcil. Adequat per aplicar en sistemes de calefacció per sòl radiant. Bombejable. Aplicable a l'interior i sobre superfícies sense humitat per ascensió capil·lar. 25 kg.

20,50 €/u.

No s'inclou l'IVA.

**NIVELAND 10**

Morter autoanivellant per preparar sòls interiors en edificació residencial. Un cop endurit és apte per rebre tota mena de paviments. Gruixos d'entre 2 i 10 mm. Transitable a les 8-12 hores segons la temperatura. 25 kg.

24,75 €/u.

No s'inclou l'IVA.

**WEBERFLOOR TOPGEL**

Morter autoanivellant bombejant d'enduriment ràpid per regularitzar i allisar superfícies, especialment dissenyat per a la col·locació de paviments lleugers i de fusta.
25 kg.

29,02 €/u.

No s'inclou l'IVA.

**PAVILAND ULTRARÀPID**

Formigó sec de retracció compensada destinat a la fixació, suport i reparació d'elements que requereixin unes elevades resistències inicials i ràpida obertura al trànsit. Adherència excel·lent al formigó. Ràpida obertura al trànsit: 2-3 hores. 25 kg.

35,84 €/u.

No s'inclou l'IVA.

**MORTER AUTONIVELANTE L-50**

Morter cimentós fabricat amb àrids de marbre i additius especials que li confereixen una fluïdesa òptima per utilitzar en la creació de soles contínues. Ideal quan sigui necessària una base anivellada. Indicada per a revestiments.
Aplicació de 0,5 > 5 cm.
25 kg.

Consulta'n els preus.**PAVILAND SOLERA R AUTOANIVELLANT**

Morter autoanivellant de gran fluïdesa, assecat ràpid i que un cop endurit crea una solera de gran planitud i resistència mecànica. Apte per a interiors de 10 a 50 mm en soleres adherides i de 50 a 100 mm en soleres flotants. Un cop endureida s'ha de recobrir amb paviments discontinus. Gran capacitat d'anivellament, també en grans gruixos. Apte per a paviments de calefacció radiant. 25 kg.

23,71 €/u.

No s'inclou l'IVA.

**MORTER AUTONIVELANTE L20**

Morter autoanivellant de ciment modificat amb additius que li confereixen la capacitat de ser fluid i bombable, especial per a la realització de recrescuts i nivellament de paviments amb gruixos compresos entre 5 mm i 20 mm, que una vegada endurit ha de ser recobert per revestiments. 25 kg.

Consulta'n els preus.

Especials**MORTER REFRACTARI**

Per a ambients de foc i/o calor. 800C. 5 kg.

ref. G DANAR001

5,67 € / u.

No s'inclou l'IVA.

**MONOTOP 100 FIRE RESISTANT**

Morter refractari, resistent a altes temperatures (750 °C). Idoni per a la construcció i reparació d'elements sotmesos a la calor de les flames. D'enduriment ràpid. Aplicable en interiors i en exteriors. 5 kg.

ref. G DANAR001

8,60 € / u.

No s'inclou l'IVA.

**MORTER REFRACTARI**

Morter resistent a les temperatures altes per col·locar maons refractaris i enlluïts en ambients de foc. 25 kg.

ref. G MORTE001

23,95 € / u.

No s'inclou l'IVA.

**PAVIDUR**

Morter especial a base de fosfats alcalins, àrids seleccionats i altres additius que quan es barregen amb aigua reaccionen químicament i originen un morter de propietats excel·lents que actua com a agent aglutinant potent i amb altes resistències.

ref. G ARDEX002

74,33 € / u.

No s'inclou l'IVA.

**SIKAMONOTOP 100 FIRE RESISTANT**

Morter refractari d'enduriment ràpid per a la col·locació de maons refractaris i per a la construcció i reparació d'elements resistents a la calor. Ideal com a morter de farciment i de juntes per a rajoles. 25 kg.

23,75 € / u.

No s'inclou l'IVA.

**MORCEM GLASS**

Morter adhesiu per muntar i rejuntar blocs de vidre. Plasticitat elevada, gran resistència i impermeabilitat. No hi surten fissures. Compatible amb la utilització de barretes. Per a interior i exterior. 25 kg

20,33 € / u.

No s'inclou l'IVA.

**WEBERTEC FOC**

Morter refractari. Resistència tèrmica alta. De muntatge i rejuntada. Enduriment ràpid. Per muntar maons i panots refractaris, blocs de formigó massissos o buits i terracota sotmesos a altes temperatures. Per a interior i exterior. 25 kg.

24,76 € / u.

No s'inclou l'IVA.

**POROMAP DESHUMIDIFICANT**

Acabat deshumidificant, resistent a les sals, per sanejar obres afectades per humitat de remuntador capil·lar. Consum 11-12 kg/m² (per cm de gruix) 20 kg.

18,00 € / u.

No s'inclou l'IVA.

**WEBERTEC GLASS**

Morter adhesiu per al muntatge i rejuntat, en vertical de blocs de vidre o pavès. Gran adherència i impermeabilitat. Deformable i molt fi. Per a finestrals, divisòries o envans. Ús interior i exterior. 25 kg.

ref. G WEBEM002

26,14 € / u.

No s'inclou l'IVA.



Activadors i resines d'unió**GTOP RESINA D'UNIÓ**

Ideal com a capa d'adherència per fer enlluïts i arrebossats a base de resines acríliques de base aquosa. Per unir formigons nous amb els antics. Aplicable sobre superfícies poroses i amb certa humitat. 5 kg.

ref. G QUIMI001

27,37 € / u.

No s'inclou l'IVA.

**GLATEX EMULSIÓ ADHESIVA**

Morters per a paviments, enrajolats i reperfilats. Lletada d'adherència i tapaporus. Disminueix la permeabilitat dels morters.

Per a feines de construcció en general. 5 kg.

ref. G QUIMI003

27,57 € / u.

No s'inclou l'IVA.

**ECO PRIM PU 1 K TURBO**

Primer poliuretànic monocomponent, higronduridor, d'assecat ràpid, sense dissolvents, de baixíssima emissió de substàncies orgàniques volàtils (VOC), per a la impermeabilització i la consolidació de recrescuts de ciment. CONSUM: 0,2-0,4 kg/m² per capa. Corró o brotxa. 10 kg.

268,50 € / u.

No s'inclou l'IVA.

**ECO GRIP PRIM PLUS**

Emprimador a base de resines sintètiques acríliques i inerts silícis, amb una emissió orgànica baixíssima de substàncies orgàniques volàtils (COV), llest per fer servir, promotor d'adhesió per a enlluïts sobre suports no absorbents, anivelladors i adhesius per a la ceràmica. 5 kg.

45,60 € / u.

No s'inclou l'IVA.

**SIKATOP 50**

Emprimació d'adherència en base de resina acrílica a base d'aigua, prèvia a l'aplicació de tot tipus de morters de ciment i guix. Pot de 5 kg

ref. G SIKAS005

67,85 € / u.

No s'inclou l'IVA.

**PLANICRETE LATEX**

Làtex de goma sintètica resistent a sals. Per a lletades cimentoses de gran adherència, utilitzat com a pont d'unió.

25 kg **203,50 € / u.**5 kg **53,15 € / u.**

No s'inclou l'IVA.

**PAVILAND PRIMER R**

Emprimació acrílica, que actua tant de segellador del suport com d'emprimació adherent, per aplicar autoanivellants sobre suports de ciment i d'anhidrita.

25 kg **199,69 € / u.**5 kg **41,88 € / u.**1 kg **10,35 € / u.**

No s'inclou l'IVA.

**PAVILAND ARQ PRIMER**

Promotor d'adherència per aplicar autoanivellants sobre ceràmica, gres i altres superfícies de naturalesa similar.

Consulta'n el preu.



IMPRES CINDIBLES



SOLUCIONS DE REPARACIÓ I PREPARACIÓ DE SUPORT

Passivar, reparar el formigó amb un sol producte?



MORCEMSEAL TODO1 (R4)

- Repara, passiva i protegeix.
- Acabat fi.
- Enduriment ràpid, pintable a les 4 h.
- Gruix 4-40 mm.

Humitats per capil·laritat?



MORCEMCAL PORÓGENO

- Morter deshumidificant amb calç natural.
- Lliure de ciment.
- Altament permeable.
- Redueix condensacions i floridura interiors.



SOLUCIONS D'IMPERMEABILITZACIÓ

Cal impermeabilitzar murs, piscines, estanys o aljubs, terrasses o balcons?



MORCEMDRY F

- Alta flexibilitat, alta resistència a la fissuració.
- No altera la potabilitat.
- Resistència pressió +15/-15.
- Gruix 2 mm.



MORCEMDRY SF PLUS

- Flexibilitat mitjana i resistència mitjana a la fissuració.
- No altera la potabilitat.
- Resistència pressió +1,5/-1.
- Gruix 2 mm. Gruix 2 mm.



SOLUCIONS DE RECRESCUT

Necessiteu preparar terres de gruix baix en edificis?



PAVILAND PRIMER R + NIVELAND 10/10R

- Morter autoanivellant per a sòls interiors.
- Interiors per a trànsit de vianants.
- Previ a la col·locació de paviments de terminació ceràmica, vinil, PVC, parquet.
- Gruixos de 2 a 10 mm.

Necessiteu preparar sòls radiants i grans gruixos?



PAVILAND PRIMER R + PAVILAND SOLERA AUTONIVELANTE/R

- Morter autonivellant de gran fluïdesa.
- Apte per a sòls radiants.
- Gruixos de 10 a 50 mm en soleres adherides i de 50-100 en soleres flotants.



SOLUCIONS RÀPIDES

Necessiteu ancorar ràpidament marcs de portes i finestres?



MORCEM RÁPIDO

- Petites reparacions.
- Enduriment ràpid 3.5-6 minuts.
- Ancoratges ràpids.
- Gruixos segons ús.

Necessiteu reparar o la fixació ràpida de mobiliari urbà en paviments?



PAVILAND PRIMER R + PAVILAND ULTRA RÁPIDO

- Reparació ràpida de sòls.
- Ràpida obertura al trànsit 2-3 hores.
- Fixació de mobiliari urbà.
- Farciment i ancoratges de senyals vials i similars.



Fibra de vidre

FIBRATEC V12-AM

SUBSTITUT DE LA MALLA ELECTROSOLDADA EN SOLES

No s'ha de confondre amb la fibra de polipropilè

La nova malla electrosoldada

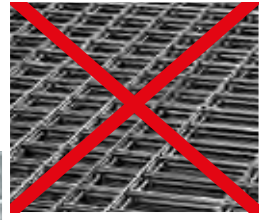

FIBRATEC V13

Fibra de vidre alcalí resistent per evitar fissuracions. Per substituir les malles en aplicacions de morters d'arrebossar, monocapes, pintures, clorocautxú, autoanivellants i microciments. També és ideal per evitar fissures en soles de 500 gr/m³ amb malles electrosoldades. No deixa efecte barba, no s'amuntega, es distribueix homogèniament per tota la massa i és invisible a la superfície.

ref. G FVFB003

3,97 €/u. (bossa 200 gr.)

No s'inclou l'IVA.



FIBRATEC V12 - AM

Fibra de vidre alcalí resistent per substituir malles electrosoldades en la construcció de soles. Ideal per a paviments polits, impresos, garatges, aparcaments, naus industrials, voreres, pistes esportives... No deixa restes a la superfície, no absorbeix aigua, redueix el temps d'execució un 60 %, redueix costos importants, més resistent que l'acer.

ref. G FVFB001

12,48 €/u. (sac 1 kg).

No s'inclou l'IVA.



SOLA SENSE RASTRE DE FIBRA A LA SUPERFÍCIE

Solera de vianants: 1 kg/m³ Fibratec V12-AM.**Solera aparcament:** 2 kg/m³ Fibratec V12-AM.**Grans càrregues:** 3 kg/m³ Fibratec V12-AM.

Per calcular resistències i gruixos de soles en només 15 segons, descarrega l'aplicació o escaneja el codi QR.



Guixos i escaioles

MANUAL CONTROLAT

Guix indicat per enguixar paraments interiors verticals i horitzontals.

17 kg ref. G ALBAL001
20 kg ref. G ALGIS001

Consulta'n el preu.



MANUAL RÀPID

Guix d'enduriment ràpid indicat per cobrir regates i subjectar envans i regles.

17 kg ref. G ALBAL002
20 kg ref. G ALGIS002

Consulta'n el preu.



MANUAL ALLEUGERIT AMB PERLITA

Per revestir paraments interiors de manera lleugera i senzilla. El seu alt contingut de perlita li proporciona unes propietats tèrmiques i acústiques excel·lents i en maximitza el rendiment.

17 kg ref. G ALGIS013

9,83 € / u.

No s'inclou l'IVA.



ACABAT FI

Guix d'acabament de granulometria fina indicat per enlluir paraments verticals i horitzontals.

20 kg ref. G ALGIS003

13,08 € / u.

No s'inclou l'IVA.



PROJECTAR

Guix de construcció de granulometria gruixuda i d'aplicació mecànica amb màquina de projectar.

20 kg ref. G ALGIS006

8,25 € / u.

No s'inclou l'IVA.



PROJECTAR ALLEUGERIT AMB PERLITA

Guix de projecció mecànica monocapa alleugerit amb perlita. Indicada per al guarniment de paraments interiors amb rapidesa i comoditat. Proporciona una alta duresa i un òptim comportament mecànic, així com propietats tèrmiques i acústiques excel·lents.

25 kg ref. G ALGIS007

8,72 € / u.

No s'inclou l'IVA.



PROJECCIÓ D'ALTES PRESTACIONS

Guix de projecció d'altres prestacions. Textura i treballabilitat excel·lents. Eficiència en obra i alt rendiment.

20 kg ref. 167526

7,57 € / u.

No s'inclou l'IVA.



ESCAIOLA

Indicada per a l'elaboració de tot tipus de prefabricats i feines de posada a l'obra.

20 kg ref. G ESCAY001

7,42 € / u.

No s'inclou l'IVA.



Gamma àmplia de **GUIXOS**

Desenvolupats per satisfer
les necessitats constructives
més exigents



- Producte natural
- Aporta resistència al foc
- Regula la humitat
- Aïlla directament el soroll aeri
- Estalvia energia i aïlla tèrmicament
- Ofereix una gran durabilitat

Guixos i escaioles**CRISTAL TOTAL 4H**

Massilla d'asseccament ràpid per renovar tot tipus de superfícies. Recomanada per cobrir el gotejat o renovar superfícies amb relleu. Fàcil de fregar. Assecat entre 3 i 4 h.
15 kg.

ref. G ALGIS009

17,12 € / u.

No s'inclou l'IVA.

**YEMILL MEDIUM**

Massilla d'arrebossat interior, especialment concebuda per rehabilitar o allisar gotejat plastificat, suports texturitzats, fons en relleu i superfícies rugoses. Sense grumolls al pastat. Aplicació en capa gruixuda. Assecat ràpid.

ref. Y12006

11,44 € / u.

No s'inclou l'IVA.

**CRISTAL TOTAL 24H**

Massilla d'asseccament lent per renovar tot tipus de superfícies.
15 kg.

ref. G ALGIS008

15,73 € / u.

No s'inclou l'IVA.

**YEMILL ONE**

Massilla de forjat ràpid per arrebossat interior en capa gruixuda, especialment concebuda per rehabilitar o allisar gotejat plastificat, suports texturitzats, fons en relleu i superfícies rugoses. Sense grumolls al pastat. Aplicació en capa gruixuda. Ideal per a petits treballs.

ref. Y12008

12,78 € / u.

No s'inclou l'IVA.

**CRISTAL EXTRAFINO**

Massilla per acabats fins. Recomanada per preparar la superfície abans de pintar o per acabar envans i sostres.
15 kg

ref. 162213

22,88 € / u.

No s'inclou l'IVA.

**YEMILL Q4-PRO**

Massilla especial de renovació. Treballabilitat excel·lent, blancor i duresa. Per rehabilitar i allisar el gotejat plastificat, suports texturats, fons amb relleu i superfícies rugoses. Gran poder de cobriment. Aplicació fresc sobre fresc. Nivell d'acabat Q4.
15 kg.

ref. Y12001

14,28 € / u.

No s'inclou l'IVA.

**A 828 LEMON RENOVACIÓ PARETS INTERIORS**

Massilla per farcir juntes sense cinta. Aplicable a qualsevol gruix. No esquerda ni fissura. Apta tant per a arrebossats, com per a farcits i pasta de subjecció. Superfícies de qualitat d'acabat Q1-Q4. Amb aroma de llimona. Certificat EN 13963:4B. Comportament al foc A1.

5 kg

ref. G ARDEX001

12,50 € / u.

15 kg

ref. 50561

50,00 € / u.

No s'inclou l'IVA.

**YEMILL EXTERIOR**

Massilla d'exterior, concebuda com a pasta per a reparació de paleta, arrebossat tapaesquerdes i ús en suports d'elements decoratius i per arrebossat ceràmic. Aplicació interior i exterior. Gran blancor. Aplicació sobre ceràmica.

ref. Y12002

25,45 € / u.

No s'inclou l'IVA.

**CRISTAL TOTAL LISTA AL USO**

Massilla llesta per fer servir. Recomanat per a petites renovacions, allisar, reparar petites irregularitats i, en general, per a suports abans de pintar. 5 i 20 kg.

5 kg

ref. G ALGIS014

12,00 € / u.

20 kg

ref. G ALGIS015

32,63 € / u.

No s'inclou l'IVA.

**YEMILL Q4 PRO A L'ÚS**

Massilla llesta a l'ús d'arrebossat interior, especialment concebuda per rehabilitar o allisar gotejat plastificat, suports texturitzats, fons en relleu i superfícies rugoses. Projectable (amb airless). Aplicació en capa mitjana. Nivell d'acabat Q4. 5 kg.

ref. Y10002

26,50 € / u.

No s'inclou l'IVA.



ALGISS®

Guix de projecció **RUBÍ** Projecció més eficient



ALT RENDIMENT



ESTALVI ECONÒMIC



AÏLLAMENT TÈRMIC



AÏLLAMENT ACÚSTIC



BON ACABAT



Més informació



CALIDAD CERTIFICADA

Aconsegueix un acabat excel·lent, amb un millor rendiment

Guixos i escaioles**AGUAPLAST STANDARD CIMA**

Ideal per a suports d'interior absorbents de guix, plaques de cartó guix, pintures plàstiques, ciment, aglomerat...
Repara i allisa parets després d'arrenicar-ne el paper pintat. Cobreix desperfectes superficials (escrostonaments, ratllades, etc.) abans de pintar o revestir el suport.

No deixa marques de connexions. Redueix l'absorció del suport i estalvia pintura. Minva mínima. No es fissura amb el guix recomanat. Aplicació fàcil, còmode de treballar.

5 kg ref. G BEISS002 **20,32 € / u.**
1 kg ref. G BEISS001 **5,12 € / u.**

No s'inclou l'IVA.

**AGUAPLAST BEISSER CAPA GRUIXUDA**

Ideal per a materials d'obra interiors (formigó, maons, guix, escaiola, pedra, cartó guix, etc.)

Enlluïts de capa mitjana. Anivellació de superfícies lleugerament irregulars.

Enlluïts sobre plaques de Porexpan. Reparació de fissures i esquerdes de fins a 5 mm d'ample.

Bona capacitat de farciment. Molt fàcil de fregar. Tapaesquerdes excel·lent. Molt adherent sobre materials d'obra. No llisca. Lleuger. Color blanc.

5 kg ref. G BEISS003

28,57 € / u.

No s'inclou l'IVA.

1 Tapaesquerdes excel·lent.

**AGUAPLAST FIBRA**

Aplicable en interiors i exteriors sobre formigó, ciment, guix, pintures plàstiques, fusta... Per segellar i armar fissures i esquerdes dinàmiques. Substitut de cintes elàstiques. Enlluït de façanes fissurades.

Reforçat amb fibra de vidre; no s'esquerda ni es fissura. Flexibilitat extraordinària. Pot substituir les cintes elàstiques, bandes de fibra o paper i malles de reforç. Gran adherència sobre formigó, ciment, guix, fusta, pintures plàstiques...

Elasticitat permanent. Resistent a l'envelliment. Pintable amb tot tipus de pintures o revestiments, excepte epoxi o poliuretans amb base dissolvent.

750 kg ref. G BEISS004

11,33 € / u.

No s'inclou l'IVA.

**AGUAPLAST EXTERIOR**

Ideal per a suports de ciment, formigó, maons, pedra, etc. a l'interior i l'exterior.

Esteses i anivellaments en capa fina i mitjana.

Reparacions petites en cantonades, balcons, cornises, elements decoratius, balustrades, etc.

Es pot utilitzar per a farciments importants barrejat prèviament amb sorra de fins a 4 mm de gra.

Acabat molt fi, molt dur i molt blanc. No llisca. Gran adherència sobre suports minerals, com ara pedra i maons, sense que calguin punts d'adherència. Resistent a la humitat ambiental. Temps d'utilització llarg: 2 hores.

20 kg ref. G BEISS005

67,22 € / u.

No s'inclou l'IVA.

1 Exterior

**NEW****MASSILLA RENOVACIÓ TIFÓN**

Massilla de renovació ideal per cobrir el gotejat i les pintures amb relleu. Sobre suports de formigó llis i parets rugoses. Gran adherència sense necessitat de rasclar el fons. Color blanc. Fàcil de fregar. 4 hores.

15 kg ref. G MILLA001

14,60 € / u.

No s'inclou l'IVA.



Si ja tens el teu catàleg del professional i la reforma...



No et perdís les millors ofertes només per a professionals als nostres fullets exclusius.

Sol·licita'l al teu punt de venda. **mm** GAMMA

Aïllament tèrmic exterior**AÏLLAMENT TÈRMIC DE FAÇANES**

L'aïllament tèrmic de l'envoltant és la forma més eficaç d'evitar la pèrdua d'energia dels edificis. L'ús de solucions ROCKWOOL per aïllar les façanes té una gran repercussió en l'eficiència energètica global de l'edifici, en el confort acústic a l'interior i en la prevenció de la propagació d'incendis. Existeixen diversos mètodes per aïllar tèrmicament una façana:

SISTEMA SATE

El sistema SATE (Sistema d'Aïllament Tèrmic per l'Exterior), també anomenat ETICS (External Thermal Insulation Composite System), és un sistema d'aïllament tèrmic i acústic de façanes per l'exterior que està compost per un panell de llana de roca ROCKWOOL i un acabat exterior de morter.

Aquest sistema és idoni tant per a projectes de construcció nova com per a rehabilitacions d'edificis existents i en millora considerablement les prestacions tèrmiques i acústiques, la seguretat contra el foc i la transpirabilitat perquè l'ambient interior sigui més saludable.

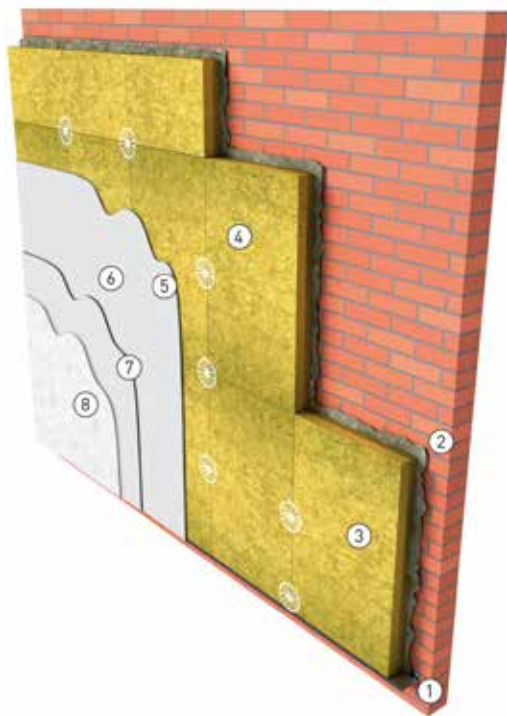

1. Perfil per al sòcol/panell d'arrencada
2. Morter adhesiu.
3. Panell de llana de roca ROCKWOOL.
4. Fixació mecànica.
5. Morter DCal en pasta amb àrid gruixut.
6. Malla de reforç.
7. Morter DCal en pasta amb àrid gruixut.
8. Morter d'acabat (morter DCal amb àrid)

ELEMENTS COMPLEMENTARIS DEL SISTEMA

- Perfils per reforçar les vores.
- Trencaigües.
- Escopidor amb buits per a l'ampit.
- Juntes d'estanquitat.

✓ **RESISTÈNCIA A LA INTEMPÈRIE: DURABILITAT DEL SISTEMA**
Es tracta d'un aïllament tèrmic molt resistent a l'envelliment gràcies al seu caràcter mineral i hidròfug, fet que impedeix que proliferin els microorganismes i que es degradi pels efectes de la humitat.

✓ **RESISTÈNCIA A L'IMPACTE SOLAR; PERMET L'ÚS D'ACABATS EN COLORS**

La llana de roca com a suport del revestiment final no provoca esquerdes a la façana. L'alta capacitat d'absorció de les dilatacions tèrmiques garanteix l'estabilitat dimensional contra els canvis de temperatura i la humitat, incrementa la durabilitat i la resistència al pas del temps.

Els revestiments DCal protegeixen la llana de roca i n'incrementen la durabilitat i la resistència al pas del temps. Gràcies a la seva composició mineral i als mesos d'envelliment, els morters DCal són un producte amb un cert grau d'elasticitat, que contribueix encara més a què no apareguin fissures.

✓ **GARANTEIX LA TRANSPIRACIÓ DE LA FAÇANA. PERMEABILITAT AL VAPOR D'AIGUA**

L'estructura fibril·lar oberta de la llana de roca permet el pas del vapor d'aigua, fet que redueix el risc de formació de condensacions.

És imprescindible utilitzar morters DCal per facilitar la transpiració del panell aïllant. DCal impermeabilitza totalment el revestiment, a l'hora que aporta resistència mecànica a la façana.

✓ **PROTECCIÓ CONTRA EL FOC**

Els panells de llana de roca per a SATE són incombustibles; la seva reacció al foc és A1. El seu punt de fusió és superior als 1000 °C. No produeixen fum, gotes inflamables ni gasos tòxics.

✓ **EFICIÈNCIA ENERGÈTICA**

L'aïllament tèrmic pot reduir la despesa energètica un 40% aprox. i aportar més eficiència energètica, ja que se suprimeixen els ponts tèrmics a la façana, els fronts de forjat, els pilars, els contorns de finestres i les caixes de persiana.

ÚS DE MATÈRIES PRIMES SOSTENIBLES

Els panells de llana de roca ROCKWOOL són 100 % reciclables i duradors.

Les matèries primes són el basalt, l'anortosita i les briquetes cimentades, materials abundants i naturals.

Els materials que componen els morters DCal són: calç aèria en pasta, àrids de pedra calcària i aigua. La qualitat de la calç aèria supera el 98% de puresa i el seu procés d'envelliment és de 6 mesos com a mínim. En el cas dels morters de color, els pigments són naturals.

✓ **QUALITAT DE VIDA DELS USUARIS**

La instal·lació no comporta cap molèstia per als usuaris dels habitatges. No redueix l'espai interior habitable perquè es duu a terme per l'exterior. Revaloració econòmica de l'edifici.

DANO THERM® XPS

SOLUCIÓ INTEGRAL D'AÏLLAMENT TÈRMIC PER A FAÇANES

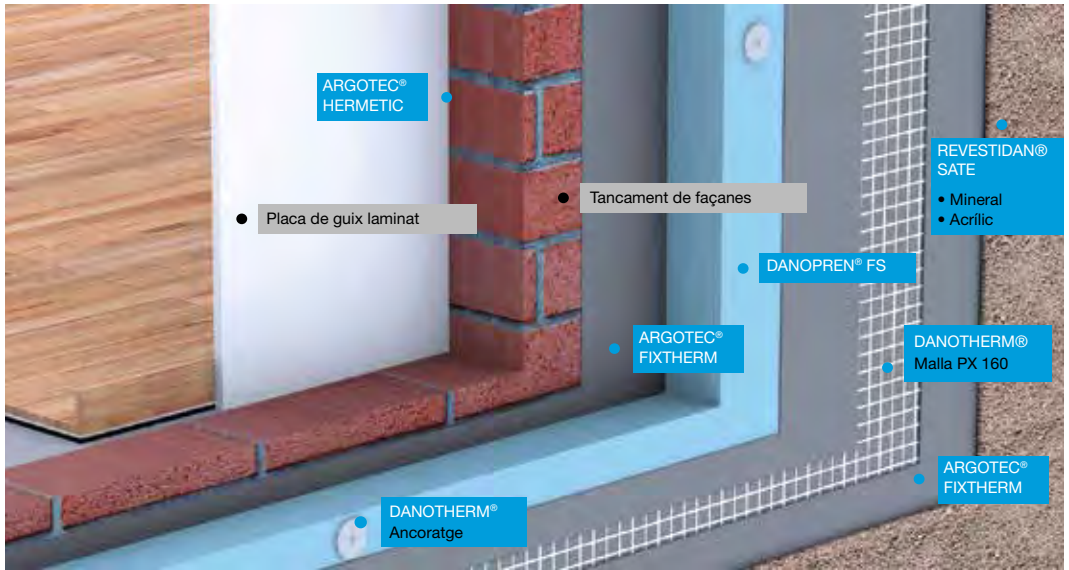

MÉS RESISTÈNCIA TÈRMICA



NO ABSORBEIX AIGUA



TRANSPIRABLE



MÀXIMA RESISTÈNCIA A LA COMPRESSIÓ



PRESTACIONS INALTERABLES



FÀCIL EXECUCIÓ AMB MÀXIMA SEGURETAT



CLASSIFICACIÓ AL FOC B-s1-d0



PRODUCTE CERTIFICAT I ECOETIQUETAT



AÏLLA L'ENVOLTANT COMPLETA DE L'EDIFICI



ASSISTÈNCIA TÈCNICA



Productes especialment indicats per a edificis de consum gairebé nul (EECN) i Passivhaus

PASSIVHAUS EECN

CERTIFICATS



Empresa certificada



ISO 14001:2015
Nº ES091096 - 1



www.eota.eu

ETA 18/1016

Sistema aïllament tèrmic exterior (sate)

WEBERTHERM CERAMIC PLUS (EPS)

Materials:

1. Webertherm PLACA EPS
2. Webertherm ESPIGA SLD-5
3. Webertherm BASEGEL
4. Webertherm MALLA 160
5. Webercol flex³ SUPERAPID
6. Webercolor PREMIUM

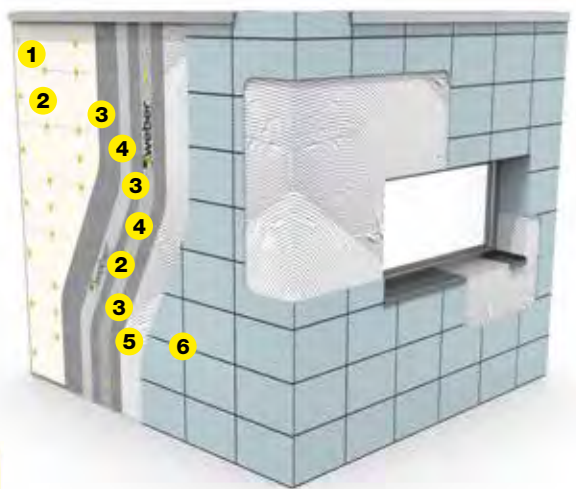

WEBERTHERM ACÚSTIC ORGÀNIC

Materials:

1. Webertherm PLACA TF PROFI
2. Webertherm ESPIGA
3. Webertherm BASEGEL
4. Webertherm MALLA 160
5. Webertene PRIMER
6. Webertene ADVANCE M

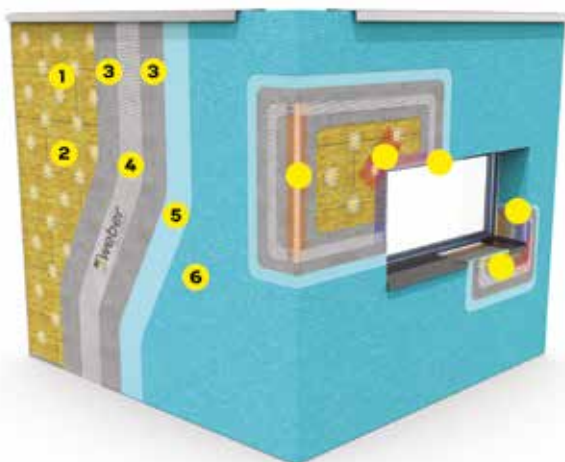

Sistema aïllament tèrmic exterior (sate)**WEBERTHERM ETICS ORGÀNIC****Materials:**

1. Webertherm PLACA EPS
2. Webertherm ESPIGA
3. Webertherm BASEGEL
4. Webertherm MALLA 200
5. Webertene PRIMER
6. Webertene CLASSIC L

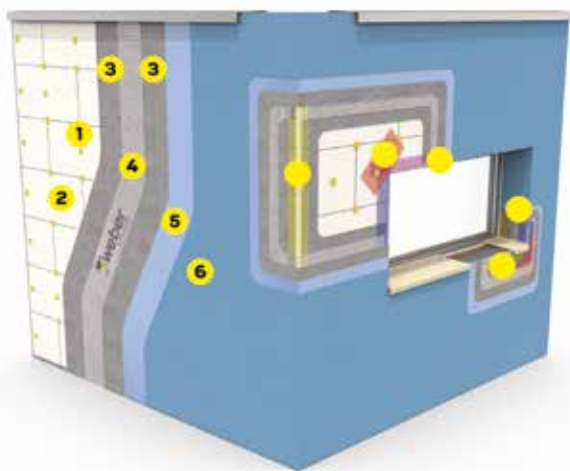
**WEBERTHERM MINERAL
CAPA GRUIXUDA****Materials:**

1. Webertherm AISLONE
2. Webertherm MALLA 200
3. Fixació mecànica.
4. Webertherm PREMIUM M

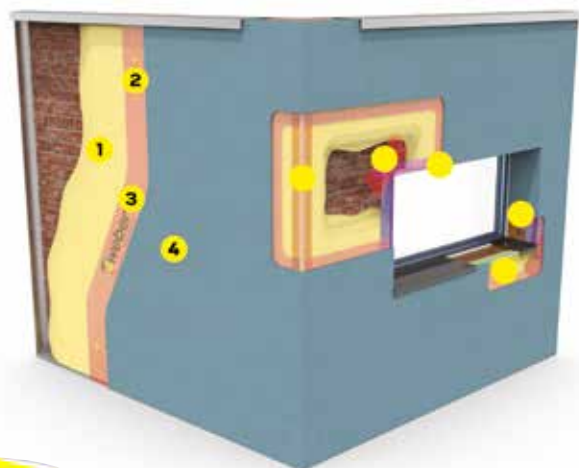

Sistema aïllament tèrmic exterior

SISTEMA AÏLLAMENT TÈRMIC EXTERIOR APETHERM EPS

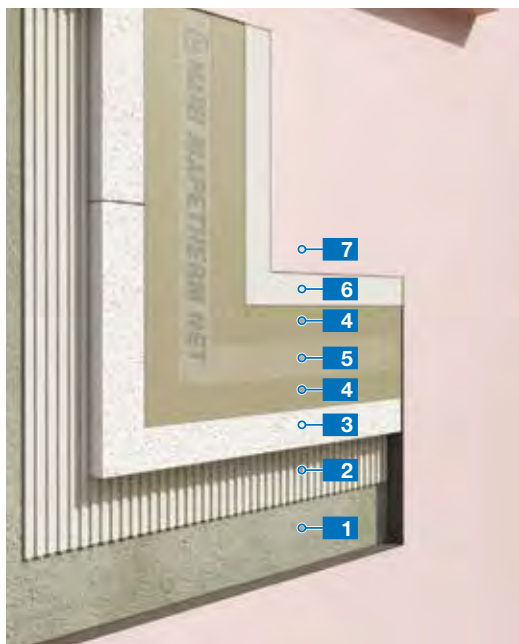

AVALUACIÓ TÈCNICA EUROPEA (ETE): 10/0025 emesa per l'institut OIB de Viena.

WEBERTHERM ACÚSTIC ORGÀNIC

Materials:

1. Arrebossat ciment - Nivoplan + Planicrete



2. Adhesiu - Mapetherm AR1 GG

3. Panell aïllant - Mapetherm EPS

4. Enlluït 1a mà / 2a mà - Mapetherm AR1 GG

5. Malla de fibra de vidre - Mapetherm NET

6. Primer siloxànic higienitzant pigmentat
Silancolor base coat plus



7. Revestiment acrílic pigmentat - Quarzolite tonachino plus 1,2 mm.



SISTEMA AÏLLAMENT TÈRMIC EXTERIOR MAPETHERM M. WOOL

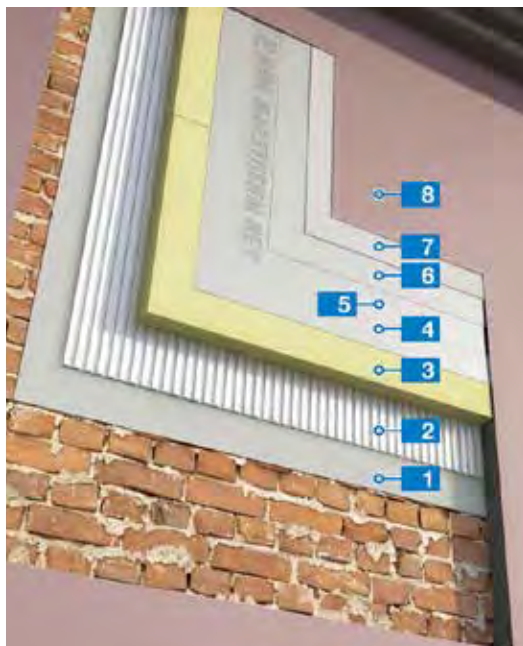

AVALUACIÓ TÈCNICA EUROPEA (ETE):
10/0025 emesa per l'institut OIB de Viena.

WEBERTHERM ACÚSTIC ORGÀNIC

Materials:

1. Enlluït - Mapetherm AR1 LIGHT

2. Adhesiu - Mapetherm AR1 LIGHT

3. Panell aïllant - Mapetherm M.WOOL

4. Enlluït 1a mà - Mapetherm AR1 LIGHT

5. Malla de fibra de vidre - Mapetherm NET

6. Enlluït 2a mà - Mapetherm AR1 LIGHT

7. Primer siloxànic higienitzant pigmentat
Silancolor base coat plus



8. Revestiment siloxà higienitzant
Silancolor tonachino plus 0,7 mm.



SISTEMA RÀPID PER A LA REPARACIÓ I EL MANTENIMENT DE SATE DANYAT

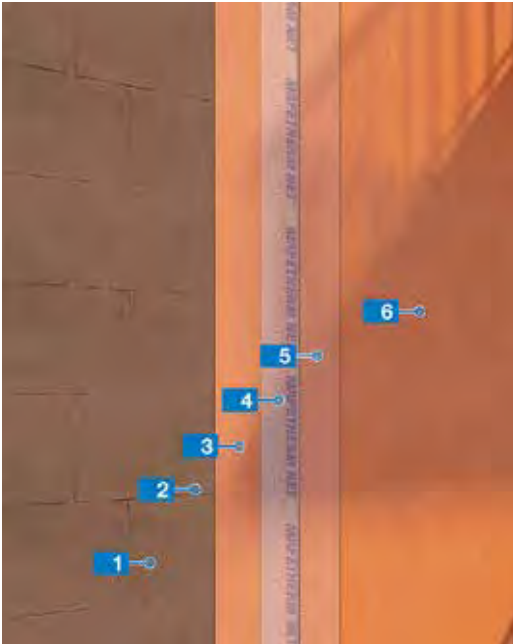

1. SATE existent fissurat
2. Primer acrílic - Malech
3. Enlluït elàstic exempt de ciment - Mapetherm RP 1,5 mm.
4. Malla de fibra de vidre - Mapetherm NET
5. Enlluït elàstic exempt de ciment - Mapetherm FLEX RP 1,5 mm
6. Revestiment elastomèric higienitzant - Elastocolor tonachino plus 1,2 mm.



MAPETHERM FLEX RP



Arrebossat elàstic en pasta, fibrat, exempt de ciment, alleugerit, resistent a les agressions biològiques, interiors i exteriors. Pigmentable i disponible en dos granulometries (0,5 mm i 1,5 mm).

CAMPS D'APLICACIÓ

- Arrebossat armat per a la reparació d'aïllaments tèrmics per l'exterior danyats.
- Enlluït de panells aïllants en sistemes d'aïllament tèrmic per l'exterior.
- Fons elàstic acolorit antifloridura per reparar façanes infestades a causa d'agressions biològiques.
- Reparació d'arrebossats microfissurats, fins i tot pintats.
- Resistència a l'impacte de fins a 15 joules en combinació amb Elastocolor Tonachino Plus.
- Possibilitat d'acabat llis i uniforme amb Mapetherm Flex RP 0,5 mm.

Aïllament tèrmic**TRADITERM® FLEXIBLE**

Morter sense ciment i altament deformable, dissenyat per al revestiment de panells aïllants (EPS i EPS-Grafit) en els sistemes RADITERM FLEXIBLE (SATE/ETICS).

- Deformabilitat elevada.
- Sense ciment.
- A punt per utilitzar.
- Durabilitat màxima.

109,20€*No s'inclou l'IVA.***TRADITERM® NC**

Morter hidràulic adhesiu de plaques aïllants Traditerm Panel EPS, EPS-G, mineral i suro en suports no convencionals com:

- Places de fusta tipus OSB
- Revestiments ceràmics o gressite ben adherits al suport.
- Pintures en bon estat.
- Maons hidrofugats.

39,08€*No s'inclou l'IVA.***TRADITERM® PROJECTABLE**

Morter blanc i projectable, dissenyat per a la fixació i revestiment de panells aïllants (EPS, EPS-Grafit, llana de roca i suro natural) en els Sistemes Traditerm (SATE/ETICS).

- Projectable.
- Treballabilitat excel·lent.
- Impermeable a l'aigua de la pluja.
- Permeable al vapor d'aigua.

27,00€*No s'inclou l'IVA.***MORCEMCRIL® FLEXIBLE**

Revestiment sintètic mineral amb propietats elàstiques. Es presenta en pasta i està indicat per a la impermeabilització i decoració de tota mena de façanes i interiors.

- Propietats hidròfugues.
- Antifloridura i antiverdet.
- Permeable al vapor d'aigua.
- Elàstic. Pontreja fissures de fins a 2 mm.
- Gamma de colors.

142,20€*No s'inclou l'IVA.***MORCEMCRIL® SILOXÀ**

Revestiment sintètic mineral recomanat per a façanes exposades a ambients molt plujosos i de gran humitat. Acabat decoratiu d'alta durabilitat en els sistemes Traditerm (SATE/ETICS).

- Hidrorepel·lent.
- Deformable.
- Impermeable a l'aigua de la pluja.
- Gamma de colors.
- Antifloridura i antiverdet.
- Permeable al vapor d'aigua.

125,00€*No s'inclou l'IVA.***MORCEMCRIL®**

Revestiment sintètic mineral, per a la impermeabilització i decoració de façanes. Acabat decoratiu d'alta durabilitat en els Sistemes Traditerm (SATE/ETICS).

- Deformable.
- Gamma de colors.
- Antifloridura i antiverdet.
- Impermeable a l'aigua de la pluja.
- Permeable al vapor d'aigua.

97,00€*No s'inclou l'IVA.*

Aïllament tèrmic**SISTEMES TRADITERM® EPS / EPS-G**

Sistema d'aïllament tèrmic exterior basat en el poder aïllant del poliestirè expandit estabilitzat (EPS) o poliestirè expandit amb grafit estabilitzat (EPS-G).

- Compleix el CTE.
- Aporta un estalvi energètic i econòmic.
- Impermeable a l'aigua de la pluja.
- Permeable al vapor d'aigua.
- Econòmic i competitiu.
- Homologació europea segons ETE 07/0054.
- Sistema SATE / ETICS tradicional (EPS) o amb més capacitat aïllant (EPS-G)
- Ús en obra nova i en rehabilitacions energètiques de façanes.

**SISTEMA TRADITERM® MINERAL**

Sistema d'aïllament tèrmic exterior basat en el poder aïllant de la llana de roca.

- Compleix el CTE.
- Elevada estabilitat dimensional.
- Impermeable a l'aigua de la pluja.
- Elevada permeabilitat al vapor d'aigua.
- Sistema SATE / ETICS amb capacitat d'aïllament tèrmic i acústic.
- Ús en obra nova i en rehabilitacions energètiques de façanes.
- Aporta un estalvi energètic i econòmic.
- Bon comportament i protecció davant el foc.
- Homologació europea segons ETE 07/0054.

**SISTEMA TRADITERM® NATURE**

Sistema d'aïllament tèrmic exterior basat en el poder aïllant del suro natural.

- Panell aïllant natural i reciclable.
- Capacitat d'aïllament tèrmic i acústic.
- Compleix el CTE.
- Impermeable a l'aigua de la pluja.
- Permeable al vapor d'aigua.
- Aporta un estalvi energètic i econòmic.
- Ús en obra nova i en rehabilitacions energètiques de façanes.

**SISTEMA TRADITERM® FLEXIBLE**

Sistema d'aïllament tèrmic exterior flexible basat en el poder aïllant del poliestirè expandit estabilitzat normal o amb grafit.

- Sense ciment.
- Flexibilitat màxima.
- Compleix el CTE.
- Aporta un estalvi energètic i econòmic.
- Impermeable a l'aigua de la pluja.
- Permeable al vapor d'aigua.
- Excel·lent resistència a impactes.
- Ús en obra nova i en rehabilitacions energètiques de façanes.
- Homologació europea segons ETE 07/0054.

**SISTEMA TRADITERM® CERÀMIC**

Sistema d'aïllament tèrmic exterior que té com acabat decoratiu aplacat ceràmic

- Acabat alternatiu als habituals acabats minerals continus.
- Elevada resistència mecànica, gran resistència a impactes i fàcil manteniment.
- Ús en obra nova i en rehabilitacions energètiques de façanes.
- Compleix el CTE.
- Aporta un estalvi energètic i econòmic.
- Certificat d' idoneïtat tècnica DIT núm. 605/14.



www.grupopuma.com

**EFICIÈNCIA ENERGÈTICA.
SOSTENIBILITAT.
INNOVACIÓ.**



SOLUCIONS EN COBERTES I FAÇANES

Sovint, les **façanes i cobertes** s'enfronten a factors climatològics adversos, com la pluja, el fred o la calor, que fan perdre el benestar i el confort dels espais interiors, per la qual cosa és fonamental plantejar solucions basades en l'aïllament i la impermeabilització.

Sika, unint experiència i avantguarda, present **"Experts en l'envoltant"**, amb solucions integrals que assegurin eficiència energètica, innovació i sostenibilitat.

Expertos en la
ENVOLVENTE

BUILDING TRUST



SISTEMES D'AÏLLAMENT TÈRMIC PER L'EXTERIOR DE SIKA



Coteterm® LG
(Sikawall® 1050 LG)
Morter de ciment d'unió i reforç per a sistemes d'aïllament tèrmic per l'exterior



Coteterm® Placa EPS
Panell d'aïllament en poliestirè expandit per a sistemes d'aïllament tèrmic per l'exterior



Coteterm® Ancoratge
Ancoratge mecànic de precursió per a fixació de plaques d'aïllament tèrmic per l'exterior



Coteterm® Malla STD
Malla de fibra de vidre emprada com a reforç del morter Coteterm® LG



Coteterm® Fons N
(Sikawall® 1050 LG)
Emprimació de fondeig del sistema d'aïllament tèrmic per l'exterior Sika® Coteterm



Coteterm® Acabat GR
Revestiment acrílic en dispersió aquosa amb additius de siloxà per impermeabilitzar i decorar façanes en textura ratllada mitjana



Coteterm® Acrylic SLX
Revestiment amb additius de siloxà en fase aquosa per decorar i impermeabilitzar façanes

Expertos en la
ENVOLVENTE

BUILDING TRUST



Aïllament tèrmic exterior**BIOCALCE MUROSANO**

Morter natural certificat, ecocompatible, de calç natural pura NHL 3.5 segons la norma EN 459-1, per a aplicacions universals altament transpirables sobre murs. Morter universal amb classe de resistència a compressió M5 d'acord amb l'EN 998-2, específic per a la construcció, la recuperació, l'emplenament i l'anivellament d'unió sobre murs portants i de tancament en maons, pedra, murs mixtos i tuf volcànic. Interiors, exteriors.

11,40 €/u.

No s'inclou l'IVA.

**BIOCALCE BENESSERE**

Bioemfoscacat termodeshumidificant de cel·les de calor, certificat R i T/CSII. Antifloridura i anticondensació conforme a la norma EN ISO 13788. D'alta eficiència energètica. Alta transpirabilitat. Producte natural per a la bioconstrucció.

Protecció total contra la humitat, manté el poder termoevaporant al llarg del temps, és més càlid i aïlla tèrmicament el mur per permetre una climatització interior més eficient i estalviar energia.

23,90 €/u.

No s'inclou l'IVA.

**BIOCALCE ARREBOSSAT FI**

Aïllant natural certificat, ecocompatible, de calç natural pura NHL 3,5 conforme a la norma EN 459-1 per a l'acabat de fra fi altament transpirable d'arrebossats, idoni per a GreenBuilding i restauracions històriques. Només conté matèries primes d'origen rigorosament natural, amb emissions de CO₂ reduïdes i emissions baixíssimes de COV. Amb ventilació natural activa en la dilució dels contaminants de l'interior, bacteriostàtic i fungistàtic natural. Reciclable com a àrid després de la seva vida útil.

17,68 €/u.

No s'inclou l'IVA.

**KERAKOVER SILOX PITTURA**

Hidropintura orgànica mineral ecocompatible, amb base acril-siloxànica, amb additiu antibacteris i antifloridura, amb poder de cobriment, efecte opac, idònia per al GreenBuilding.

Respecta el medi ambient i la salut dels usuaris. És molt rentable i transpirable; ofereix una protecció òptima contra els agents atmosfèrics, la contaminació, bacteris, fongs i algues. Resistent a l'abrasió i als rajos UV.

Interiors, exteriors.

14l.

278,70 €/u.

No s'inclou l'IVA.



Biocalce Benessere

La solució senzilla i eficaç per a cada problema d'humitat.

kerakoll.com

Materials de construcció

Portes, finestres i bastiments

Canonades i encaçació

Pintures

Paviments i revestiments

Bany

Màquines i eines

Protecció laboral

Electricitat



El mur arrebossat amb Biocalce Benessere se saneja d'humitat ràpidament i manté al llarg del temps el poder d'evaporació, és més càlid i aïlla tèrmicament el mur per permetre una climatització més eficient en interiors, així com l'estalvi energètic.

kerakoll

Microciment**MICROCIMENT**

El microciment és un "sistema" de revestiment decoratiu continu compost fonamentalment per una pols de ciment blanc molt fina, polímers i àrids seleccionats. Es pot teyir amb pigments per obtenir una àmplia gamma de colors. El segellat del microciment dona l'aspecte final a les superfícies i es poden obtenir acabats mat, setinats, de gran brillantor, etc.

Des de **45 €/m²** (sistema instal·lat).

No s'inclou l'IVA.

**FASES DEL SISTEMA**

- 1. Emprimacions:** que possibiliten l'adherència perfecta a cada tipus de suport.
- 2. Morter de regularització:** en cas que calgui preparar les superfícies prèviament, armat amb una malla de fibra de vidre antialcalina.
- 3. Microciment:** decoratiu de color.
- 4. Segellat:** que dona l'aspecte final al sistema i el dota d'una superfície resistent, impermeable i duradora.

PRODUCTES**1. Emprimacions****SIKATOP® 10**

Emprimació a base d'aigua amb càrregues minerals.

Resina sintètica a base de copolímers estirens acrílics, amb càrregues minerals, que s'utilitza com a emprimació i promotor d'adherència sobre suports de naturalesa mineral, revestiments de ciment i ceràmics antics. Proporciona al suport una rugositat elevada, millora la posada en obra i la posterior subjecció fisicoquímica del revestiment final. Incrementa la impermeabilitat i la durabilitat.

7,12 €/kg. (envàs 5 kg)

No s'inclou l'IVA.

2. Morter de regularització**SIKADECOR®-690 MICRO**

SikaDecor®-690 Micro és una de les últimes tendències en renovació i decoració per a parets interiors.

- Gamma de 26 colors en tendència per a interiors.
- Textura fina i sedosa. Acabat mat o brillant segons el tipus de segellat escollit.
- Aplicació sobre ceràmica, formigó, morter, pintura en bon estat, guix i placa de guix laminat.
- Transpirable i apte per a col·locació en cuines i banys.

8,47 €/u.

No s'inclou l'IVA.

**ARMATOP® 100**

Malla de fibra de vidre amb capacitat d'absorbir certs moviments que es poden produir al suport sobre el qual s'apliquen i també fa de pont en cas que el suport presenti fissures de retracció.

1,62 €/m²

No s'inclou l'IVA.

Microciment**3. Microciment****SIKADECOR 801 NATURE**

Revestiment de microciment decoratiu de 2 components acolorit amb pigment per a aplicacions interiors. Presentació: Lots predosificats de 13 kg (A + B)

- Comp. A: líquid lletós.
- Comp. B: pols blanca.
- Pigment: líquid. Consulta la carta de colors.

Consum: · 1,7-2 kg / m² / mm de gruix sobre suports de textura fina.

7,54 € / kg.

No s'inclou l'IVA.

**SIKADECOR COLOR**

Pigment per barrejar amb el microciment decoratiu SikaDecor-801 Nature i obtenir el color desitjat en aplicar l'última capa de microciment.

Pot de 0,5 litres.

Des de **12,96 € / l** (SikaDecor Color, preu segons color)

No s'inclou l'IVA.

**SIKAFLOR® 419 W**

Segellador transparent de poliuretà alifàtic, monocomponent, com a capa d'acabat en paviments decoratius i industrials.

Revestiment de segellat de poliuretà alifàtic amb base d'aigua, monocomponent, tenaç i transparent, per a capa d'acabat en paviments interiors i exteriors. Acabat brillant o mat. Bona resistència UV, no grogueja. Fàcil d'aplicar. Enduriment inicial ràpid. Bona resistència a les ratllades per la seva tenacitat. Bona resistència a l'abrasió. Apte per segellar paviments industrials, per les altes prestacions mecàniques.

29,71 € / kg (acabat mat 4 kg. Consultar en cas d'altres formats)

No s'inclou l'IVA.

Eines del sistema

Per al sistema d'execució cal:



Batedora elèctrica de baixa velocitat (300-400 rpm) o equip similar.



Plana de cantell rodó



Espàtula



Polvoritzador d'aigua



Corró de pèl curt



Paper de vidre



Pots buits

Ferro**ARMADURA MUNTADA**

15x15x8, 15x30x5, 15x30x6, 15x30x8 i 20x20x8 cm.

**BARRA DE FERRO**

6 o 12 m. Diàmetres de 6, 8, 10, 12, 16 i 20 mm.

**MALLES ELECTROSOLDADES**

15x15x5, 15x15x6, 20x20x5 i 20x20x6 cm.

**CÈRCOL D'ACER CORRUGAT**

Armadores metàl·liques fabricades mitjançant la unió amb soldadura d'arrodoniments corrugats i units entre si.

Corrugat	Corrugat Ø (mm)	Pes m/l (kg)	0,3
L'acer corrugat o barreta corrugada és una classe d'acer laminat dissenyat especialment per construir elements estructurals de formigó armat.	Ø6	0,23	28,3
	Ø8	0,41	50,3
	Ø10	0,64	78,5
	Ø12	0,92	113
Ferralla Acer utilitzat a la construcció per reforçar estructures i obres que requereixen aquest element, de conformitat amb els dissenys i detalls indicats als plànols i a les especificacions del projecte.	Ø2	0,92	113
	Ø6	1,63	201
	Ø20	2,55	314
	Ø25	3,98	491
Malla electrosoldada Malla ortogonal de barres amb nusos electrosoldats. Normalment s'utilitza com a armadura de la capa de compressió de formigó als forjats i a les soles.	Tipus malla	Panells per paq.	Pes (kg/m²)
	15x30x5 B500T	90	1,57
	20 x 20 x 5 B500T	90	1,54
	15 x 15 x 5 B500T	70	2,08
Estreps Peça generalment quadrada o rectangular que s'utilitza per confeccionar armadures tipus cèrcol.	15 x 15 x 6 B500T	50	2,87
	20 x 20 x 6 B500T	60	2,10
	15 x 15 x 8 B500S	30	5,02
	20 x 20 x 8 B500S	40	3,65
Negatius Peça generalment recta o amb una pota a l'extrem que s'utilitza com a reforç als forjats.	15 x 15 x 10 B500S	20	7,50
	20 x 20 x 10 B500S	25	5,60
	15 x 15 x 12 B500S	15	10,70
	20 x 20 x 12 B500S	20	8,20

Dimensions de la malla 6 x 2,2 m. Dimensions de la barra de corrugat 6 m.

Consulta preus a la teva botiga Gamma de referència.

Fusta i tubs d'encofrar**NEW****TAULERS D'ENCOFRAR TRICAPA**

Tauler fet de fusta europea, amb coles de resistència a la intempèrie i a la humitat exterior. Cantells segellats amb llistons de protecció longitudinal i frontal. Es recomana aplicar desencofrant abans de fer-lo servir per facilitar-ne l'extracció.

100 x 50 x 2.7 cm	ref.G LESNA003	18,23 €/u.
197 x 50 x 2.7 cm	ref.G LESNA002	35,75 €/u.
200 x 50 x 2.7 cm	ref.G LESNA001	36,27 €/u.

No s'inclou l'IVA.

**TBT CIRCULAR**

Motlle per encofrar de pilar circular. Incorpora un sistema d'obertura fàcil. Impermeable i resistent. Longitud estàndard: 3000 i 4000 mm. Ø 250, 300, 350, 400, 450, 500, 550, 600 i 650.

Consulta'n el preu.**TBT PRISMA**

Motlle per encofrar de pilar quadrat. Incorpora el sistema d'obertura fàcil. Longitud estàndard: 3000 i 4000 mm.

300 x 200 mm	350 x 350 mm
300 x 250 mm	400 x 200 mm
300 x 300 mm	400 x 250 mm
350 x 200 mm	400 x 300 mm
350 x 250 mm	400 x 350 mm
350 x 300 mm	400 x 400 mm

Consulta'n el preu.**TBT JUNTA**

Motlle per encofrar de pilar mitger. Incorpora el sistema d'obertura fàcil. Longitud estàndard: 3000 i 4000 mm.

250 x 200 mm	350 x 200 mm
250 x 250 mm	350 x 250 mm
300 x 200 mm	350 x 300 mm
300 x 250 mm	350 x 350 mm
300 x 300 mm	350 x 350 mm

Consulta'n el preu.

Caixes de persiana aïllants



NEW

CAJ AISLANT NEO

Calaix de persiana enrollable/apilable d'EPS gratificat de 40 kg/m³ amb RPT i aïllament superior. Mides versàtils entre 20-40 cm.

70 €/ml.

No s'inclou l'IVA.



PERSITERM

Aïllament tèrmic per a caixes de persianes de diferents gruixos. Permet aïllar caixes de persianes tradicionals de manera senzilla. Fabricat amb Neopor®, que té una capacitat aïllant excel·lent.

Muntatge ràpid i senzill.

Mides: 1000 mm llarg // 500 o 800 mm alt // 15-25-30 mm gruix.

Des de **17,73 €/u.**

No s'inclou l'IVA.



PASSACINTA DIHA-R

Passacinta Diha-R per rehabilitar la sortida de cintes de persianes. Bloqueja el pas d'aire i elimina ponts tèrmics. Sense obres, muntatge senzill i ràpid.

8,95 €/u.

No s'inclou l'IVA.



CAJ AISLANT®

Els calaixos Cajaislant® per a persianes enrollables són els únics del mercat que trenquen el pont tèrmic. La gamma més àmplia del mercat amb certificats d'aïllament tèrmic i acústic.

60 €/ml.

No s'inclou l'IVA.



UN ÚNIC PLOT, PER A QUALSEVOL ALÇADA

Mitjançant un sistema de rosques únic podem afegir accessoris i anar elevat el rang de treball del sistema.

Kit tub creixement



KIT ESTÀNDARD

CAPÇAL AMB SMARTHEAD I ACOUSTICGRIP

El capçal **BABEL** amb el seu sistema innovador d'autoanivellació **SmartHead**, ens permet corregir desnivells de fins a un 5 %

El nostre **AcousticGrip** és un material absorbent que impedeix el moviment de les peces i redueix al màxim les transferències de so cap a la part inferior.

Capçal disponible en junta de 2 mm i 4 mm.



KIT ESTÀNDARD
25-45 mm.

Kit estàndard 2 a 4 mm **4,47€**/u.
No s'inclou l'IVA.

KIT ESTÀNDARD+ANELL C30
45-77 mm.

Anell C30 **1,24€**/u.
No s'inclou l'IVA.

KIT ESTÀNDARD+ANELL C60
77-102 mm.

Anell C60 **1,59€**/u.
No s'inclou l'IVA.

**KIT ESTÀNDARD+C30
+KIT TUB CREIXEMENT**
102-∞ mm.

Adaptador tub **1,04€**/u.
No s'inclou l'IVA.

Forjat sanitari de polipropilè**FORJAT SANITARI GRANCHIO**

Són peces de polipropilè reciclat per fer encofrats perduts tipus forjats sanitaris, adequats com a alternativa als forjats tradicionals i per fer espais ventilats, tant en edificacions noves com en obres de rehabilitació.

Articles	Dimensions en cm	Consum de formigó de farciment m ³ /m ²	Superfície de suport de cada element cm ² /m ²	Embalatge	Dimensions embalatge cm	Preu €/m ²
GRA05	60 x 80 x 5h**	0,009	645	pç. 200 = m ² 90	120 x 80 x 214	18,119
GRA10	60 x 80 x 10h**	0,015	580	pç. 160 = m ² 72	120 x 80 x 218	19,117
GRA15B	50 x 75 x 15h	0,030	547	pç. 100 = m ² 37,50	105 x 77 x 200	20,525
GRA20B	50 x 75 x 20h	0,035	453	pç. 100 = m ² 37,50	105 x 77 x 205	21,545
GRA25B	50 x 75 x 25h	0,040	599	pç. 100 = m ² 37,50	105 x 77 x 215	22,562
GRA30B	50 x 75 x 30h	0,045	474	pç. 100 = mv 37,50	105 x 77 x 220	23,579
GRA35	50 x 75 x 35h	0,050	495	pç. 100 = m ² 37,50	105 x 77 x 225	24,598
GRA40B	50 x 75 x 40h	0,055	467	pç. 100 = m ² 37,50	105 x 77 x 230	25,617
GRA45	50 x 75 x 45h	0,060	439	pç. 100 = m ² 37,50	105 x 77 x 235	26,234
GRA50B	50 x 75 x 50h	0,065	411	pç. 90 = m ² 33,75	105 x 77 x 220	27,653
GRA055	50 x 75 x 55h	0,070	383	pç. 90 = m ² 33,75	110 x 77 x 230	28,764

** Dimensions d'utilització: 0,58 x 0,78=m2 0,45

No s'inclou l'IVA.



Forjat sanitari de polipropilè**HÉRCULES I SUPERHÉRCULES**

Projectat per satisfer les exigències de tot tipus d'altures.

Articles	Dimensions en cm	Consum de formigó de farciment m ³ /m ²	Superfície de suport de cada element cm ² /m ²	Dimensions embalatge cm	Preu €/m ²
HER 75	50 x 75 x 75h	0,070	320	105 x 77 x 232	44,602
HER 80	50 x 75 x 80h	0,072	320	105 x 77 x 232	44,910
HER 85	50 x 75 x 85h	0,074	320	105 x 77 x 232	45,231
HER 90	50 x 75 x 90h	0,076	320	105 x 77 x 232	45,554
HER 95	50 x 75 x 95h	0,078	320	105 x 77 x 232	45,879
HER 100	50 x 75 x 100h	0,080	320	105 x 77 x 232	46,201
SUPERHER 105	50 x 75 x 105h	0,140	320	105 x 77 x 230	49,874
SUPERHER 110	50 x 75 x 110h	0,141	320	105 x 77 x 230	50,672 €
SUPERHER 115	50 x 75 x 115h	0,143	320	105 x 77 x 230	51,473
SUPERHER 120	50 x 75 x 120h	0,145	320	105 x 77 x 230	52,271
SUPERHER 125	50 x 75 x 125h	0,146	320	105 x 77 x 230	53,070
SUPERHER 130	50 x 75 x 130h	0,148	320	105 x 77 x 230	53,869



** Dimensions d'utilització: 0,58x0,78=m2 0,45

No s'inclou l'IVA.



Extend system



REFORÇ D'ESTRUCTURES I SUBSTITUCIÓ FUNCIONAL DE BIGUES EXTEND SYSTEM

És més que un simple reforç, és una biga nova que fa la substitució funcional de la biga afectada.

EXTEND SYSTEM són bigues d'alumini específiques per:

1. Solució de patologies com l'aluminosi, la carbonatació, oxidació, corrosió, humitats, paràsits...
2. Reforç estructural, rehabilitació, substitució funcional o física de bigues.
3. Serveix per reforçar tota mena de bigues (fusta, formigó, metàl·liques).
4. Es poden utilitzar a qualsevol tipus d'edifici.



- Aliatge d'alumini extrudit.
- Transport i manipulació fàcils
- Muntatge senzill i ràpid
- Solidesa i fiabilitat
- Sistema telescòpic d'ajust exacte
- Sense soldadures ni cargols
- Econòmica
- Suport tècnic
- Descàrregues

SISTEMES

BIGA SOTA BIGA

Col·locació de la biga EXTEND SYSTEM sota la biga a reforçar i reblat entre la biga de reforç i la biga danyada.

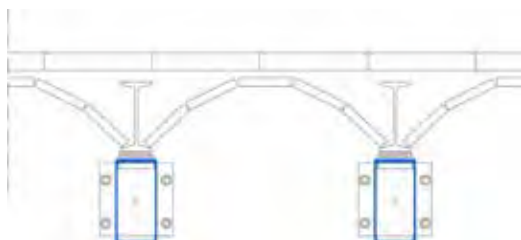

BIGA ENTRE BIGA

Col·locació de la biga EXTEND SYSTEM al buit de la caseta amb un sistema de perfils de subjecció especials

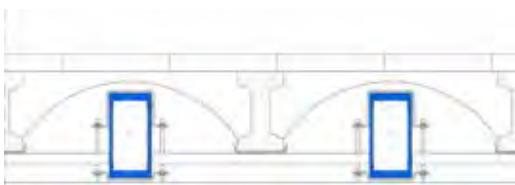

CARACTERÍSTIQUES

BIGA EXTEND

És una biga extensible d'alumini formada per perfils tubulars amb cares d'espessor variable. Es compon de dos o tres trams, situant el de major secció en el centre i els altres dos en els extrems. La connexió entre els diferents trams es fa acoblant-los de forma telescòpica, la qual cosa permet una adaptació de la longitud a la mida exacta en l'obra.

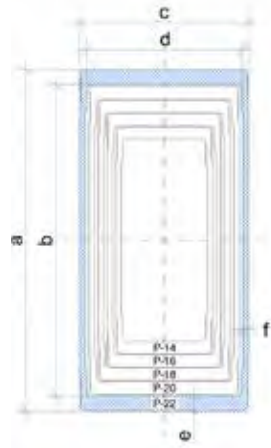

SUPORTS

Són peces d'alumini que s'encarreguen de transmetre, mitjançant els ancoratges, les càrregues de la biga de reforç EXTEND a l'element resistent: paret, jàssera o pilar. Aquest element està dissenyat per transmetre el mínim moment possible, atès que es pot considerar el suport com una articulació simple.

ANCORATGES

Són peces fonamentals per al comportament del reforç, ja que s'encarreguen de transmetre les càrregues de la biga a les parets o element resistent. Normalment estan formats per varetes roscades i resines o bé per subjeccions de tipus mecànic.

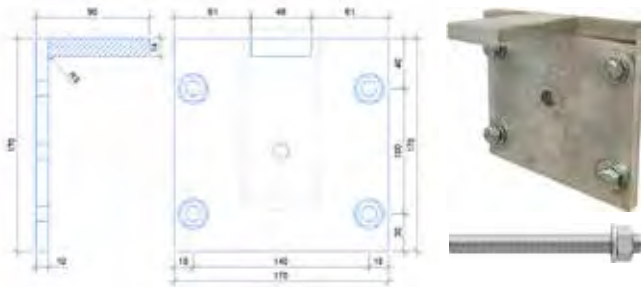

ESQUEMA DE MUNTATGE

1. Sanejear bigueta deteriorada i preparació parets

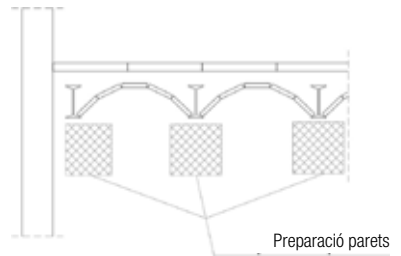

2. Col·locació de suports en estructura

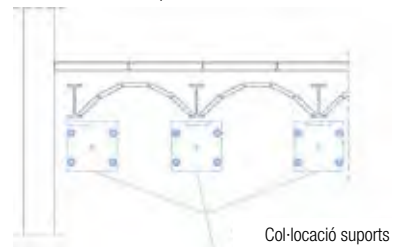

3. Col·locació de bigueta

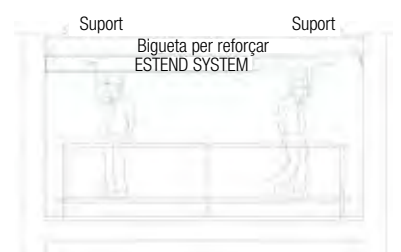

4. Ataconat amb morter sense retracció.

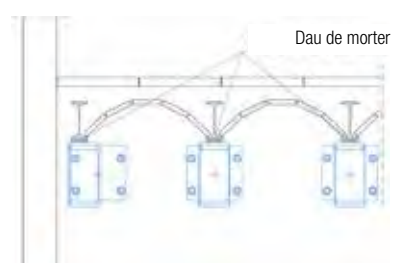

MORTER D'ATACONAT

És l'element de farciment que s'encarrega de transmetre les càrregues del forjat a les bigues de reforç. S'omple l'espai que queda entre la biga nova i la biga deteriorada amb morter a base de lligants hidràulics sense retracció. En el reblliment de bigues amb aluminosi, s'utilitza morter especial compatible amb el ciment aluminós.

ENCASTAMENT

Substitució funcional: La biga EXTEND SYSTEM també pot substituir físicament la biga malmesa. Es pot muntar encastada a les parets de càrrega aprofitant l'antic encastament de la biga extreta.

Muntatge Extend system



ESTRUCTURA DE FUSTA

1. Biga de fusta amb entrebigat ceràmic pla
2. Suport paret de càrrega
3. Col·locació biga de reforç entre bigues



FORJAT SANITARI

1. Biga de formigó aluminós
2. Suport paret de càrrega
3. Zones de difícil accés



NAU INDUSTRIAL

1. Biga metàl·lica rovellada amb revoltó ceràmic
2. Suport jàssera metàl·lica



RESIDENCIAL

1. Biga de fusta afectada per corcs i altres causes
2. Suport paret de càrrega



LOCAL COMERCIAL

1. Biga de fusta afectada per la humitat
2. Suport jàssera metàl·lica
3. Solució de col·locació biga entre biga per limitació d'alçada

Biguetes pretesades de formigó**BIGUETES PRETESADES EFECTE FUSTA**

Autoresistents, permeten construir i decorar en un sol procés. Acabats efecte fusta color noguera, pi i roure.

Sèrie sènior: 25 x 19 cm (fins a 7 m).

Màster: 17 x 19 cm (fins a 7 m).

Elite 17 x 19 cm (fins a 6 m).

7 x 9 cm (fins a 5,80 m).

**BIGUETES PRETESADES**

Autoresistents.

Disponibles amb terminacions diferents.

T12, T18 i T25.



Prefabricats de formigó

PILASTRA RIGATO

Pil·lar de disseny contemporani.
Color blanc.

30 x 30 cm
Des de **15,78 €**/u.

40 x 40 cm
Des de **17,45 €**/u.
No s'inclou l'IVA.



PILAR BRIQUETA

Element de pilar per a sortides de xemeneies i aspiradors, de mesures 40 x 40 x 12 cm i 16 kg/u., per a tiratges de 31 x 31 cm. Color siena.

Des de **26,42 €**/u.
No s'inclou l'IVA.



i
Menys pes unitari
Acabat maons manuals



PILAR MARBRE

Color antracita.

30 x 30 cm **14,60 €**/u.
40 x 40 cm **16,22 €**/u.

No s'inclou l'IVA.



EMBELLIDOR PILAR INOX

Inox.
30 x 30 i 40 x 40 cm.

Des de **27,35 €**/u.
No s'inclou l'IVA.



PILAR LLICORELLA

Disponible en color pirineus i xampany.

Des de **21,03 €**/u.
No s'inclou l'IVA.



PILAR POBLET

Disponible en color pirineus i xampany.

30 x 30 x 20 cm **20,80 €**/u.
30 x 30 x 30 cm **34,61 €**/u.

No s'inclou l'IVA.



PILAR TREBALLAT

Disponible en blanc, beix i pèrigord.

30 x 30 cm **16,47 €**/u.
40 x 40 cm **18,31 €**/u.

No s'inclou l'IVA.



Prefabricats de formigó

BARRET XEMENEIA

Disponible en gris.

60 x 60 cm (30 x 30 cm)

Des de **73,56 €/u.**

No s'inclou l'IVA.

**ASPIRADOR ESTÀTIC RODÓ**

Disponible en blanc i gris.

Tir: 30 cm

Des de **85,10 €/u.**

No s'inclou l'IVA.

**ASPIRADOR SAMANTA QUADRAT**

Disponible en blanc i gris.

Ext.: 50 x 50 cm. Tiratge 31 x 31 cm

Des de **70,56 €/u.**

No s'inclou l'IVA.

**ASPIRADOR ESTÀTIC QUADRAT**

Disponible en gris, blanc i també en negre antracita.

Ext.: 40 x 40 cm. Tir: 20 x 20 cm

Des de **72,50 €/u.**

No s'inclou l'IVA.

Ext.: 50 x 50 cm. Tir: 31 x 31 cm

Des de **83,20 €/u.**

No s'inclou l'IVA.

**GRAÓ GRADA**

Fàcil de col·locar. Facilita el muntatge segur i fiable, net i sense runa.

La seva lleugeresa, resistència i versatilitat el converteixen en una opció excel·lent a l'hora de construir escales.

Es pot tallar i adaptar a l'espai disponible, permet corregir fàcilment errors en la col·locació i es pot utilitzar en exteriors sense revestir.

2,28 €/u.

No s'inclou l'IVA.

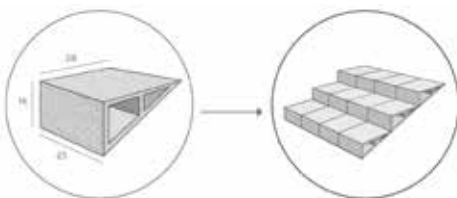
Seguretat: Muntatge segur i fiable per la seva adherència i duresa.**Rapidesa:** Respecte a maó tradicional o replantejaments en l'obra.**Alta resistència:** Trepitjable en temps d'enduriment. Més dur que la ceràmica entre cops. **Modulable:** Es pot tallar i adaptar a l'espai disponible.**Estalvi de costos:** Menor intervenció de materials i de mà d'obra, la productivitat es multiplica per tres. **Lleuger:** Pes equivalent més baix respecte d'altres solucions i manipulació fàcil. Es treballa bé en altures perquè pesa poc. Alleugereix el pes sobre l'estructura de l'escala.**Mides:** 16x28x25 cm.**Pes:** 8,5 kg.**Peces palet:** 144.**Peces ml:** 4.**Color:** Blanc, gris.

Prefabricats de formigó**UP 400**

El disseny d'un pendent afavoreix l'evacuació de l'aigua de la pluja cap al propi jardí i evita molèsties als veïns. Aquest producte també destaca per la seva versatilitat, ja que es fa servir com a ampit de finestra en aquells casos en què calgui una inclinació més pronunciada com a conseqüència de climes plujosos. Disposa d'un trencaigües, com tota la gamma de cobremurs Sas.

Gris	17,15 € / u.	Blanc	21,75 € / u.
Beix	22,95 € / u.	Périgord	22,95 € / u.

No s'inclou l'IVA.

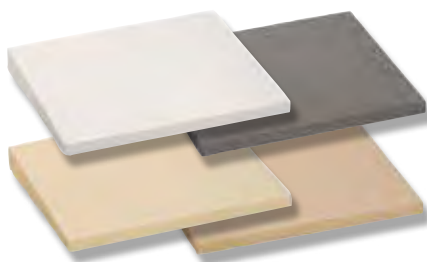
**PERSIANA DE VENTILACIÓ**

Producte fabricat amb formigó gris premsat, sense armadura, acabat i mides perfectes que en faciliten la col·locació en tot tipus de tancaments. Es pot pintar fàcilment.

20 x 40, 40 x 40,
25 x 50, 50 x 50 i 60 x 60 cm

Des de **16,81 € / u.**

No s'inclou l'IVA.

**PERSIANA SOLLER**

No cal pintar-lo.

Amb inclinació com les persianes mallorquines.

Disponible en blanc i gris.

6 x 40 x 20 cm
6 x 40 x 40 cm
6 x 50 x 50 cm
6 x 60 x 60 cm

Des de **19 € / u.**

No s'inclou l'IVA.



Cobremurs**GAMMA DE COBREMUR LLIS WETCAST**

- Formigó d'altres prestacions.
- Acabat superficial llis i modern amb arestes lleugerament rodones.
- Facilitat de col·locació i adherència a obra.
- Estabilitat dimensional enfront dels canvis de temperatura.
- Trencaaigues inferiors sense rebaves.
- Menys juntes en obra amb els models d'1 m de longitud.
- Disponibles en blanc i gris ciment.



Longitud 1 metre		Longitud 50 cm
Secció llosa (plans)	Secció cavalló	Secció llosa
 <p>WLOM200: 20 x 100 cm WLOM250: 25 x 100 cm WLOM300: 30 x 100 cm WLOM400: 40 x 100 cm</p> <p>Des de 16,88 €/u.</p>	 <p>WALM250: 25 x 100 cm WALM300: 30 x 100 cm</p> <p>Des de 21,93 €/u.</p>	 <p>WLO230: 23 x 50 cm WLO280: 28 x 50 cm</p> <p>Des de 9,76 €/u.</p>

No s'inclou l'IVA.

COBREMUR NILO

Disponible en blanc, sorra, crema, gris i salmó.

- 4 x 16 x 50 cm **7,32 €**/u.
 4 x 22 x 50 cm **7,44 €**/u.
 4 x 27 x 50 cm **7,92 €**/u.
 4 x 33 x 50 cm **12,24 €**/u.

No s'inclou l'IVA.

**COBREMUR 50 CM**

Aspecte pedra.

- Cavalló 50 x 13.5,15 i 20 cm
 Llosa 50 x 13.5,15 i 20 cm
 Pendent 50 x 20,25, 27.5, 30 i 40 cm

Des de **6,22 €**/u.Des de **7,33 €**/u.Des de **9,53 €**/u.

No s'inclou l'IVA.

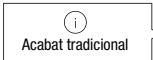

Acabat tradicional

**COBREMUR 100 CM PREMSAT**

Aspecte pedra.

- Cavalló 100 x 25 i 30 cm Des de **21,93 €**/u.
 Llosa 100 x 25, 30 cm Des de **16,88 €**/u.
 Aixamfranat 100 x 30 cm Des de **34,49 €**/u.
 Pendent 100 x 30 cm Des de **32,19 €**/u.

No s'inclou l'IVA.

Menys juntes
Acabat superior

Rajoles buixardades



GRANIT GROC

Ref. 402
60 x 40 x 4,2 cm. ±92 kg / m²
4,16 un / m²

Ref. 6402
60 x 40 x 3,0 cm. ±67,5 kg / m²
4,16 un / m²

14,65 € / m².

No s'inclou l'IVA.



GRANIT GRIS

Ref. 401
60 x 40 x 4,2 cm. ±92 kg / m²
4,16 un / m²

Ref. 6401
60 x 40 x 3,0 cm. ±67,5 kg / m²
4,16 un / m²

14,65 € / m².

No s'inclou l'IVA.



GRANIT BLAU

Ref. 406
60 x 40 x 4,2 cm. ±92 kg / m²
4,16 un / m²

Ref. 6406
60 x 40 x 3,0 cm. ±67,5 kg / m²
4,16 un / m²

14,45 € / m².

No s'inclou l'IVA.



BASALT

Ref. 408
60 x 40 x 4,2 cm. ±92 kg / m²
4,16 un / m²

Ref. 6408
60 x 40 x 3,0 cm. ±67,5 kg / m²
4,16 un / m²

15 € / m².

No s'inclou l'IVA.



CALCARI BLANC

Ref. 404
60 x 40 x 4,2 cm. ±92 kg / m²
4,16 un / m²

Ref. 6404
60 x 40 x 3,0 cm. ±67,5 kg / m²
4,16 un / m²

14,65 € / m².

No s'inclou l'IVA.



CALCARI VERMELL

Ref. 405
60 x 40 x 4,2 cm. ±92 kg / m²
4,16 un / m²

Ref. 6405
60 x 40 x 3,0 cm. ±67,5 kg / m²
4,16 un / m²

14,65 € / m².

No s'inclou l'IVA.



CALCARI GROC

Ref. 400
60 x 40 x 4,2 cm. ±92 kg / m²
4,16 un / m²

Ref. 6400
60 x 40 x 3,0 cm. ±67,5 kg / m²
4,16 un / m²

14,65 € / m².

No s'inclou l'IVA.

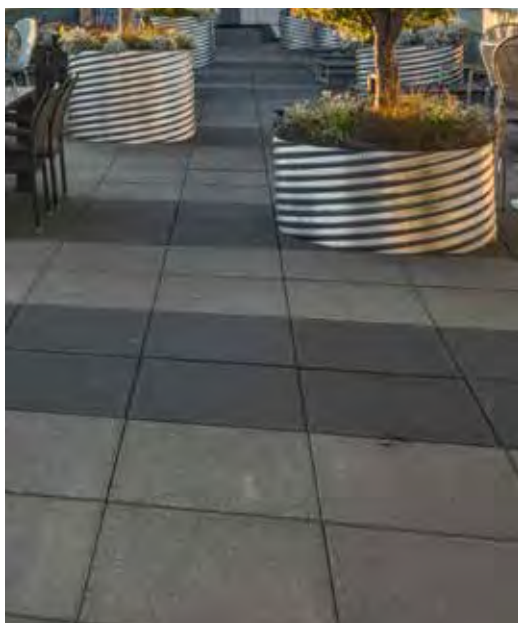

Mosaic llis polit



ref. 3011
30 x 30 x 2,2 cm, ±47 kg / m²
11,11 un / m²
13,35€ / m²
No s'inclou l'IVA.



ref. 3012
30 x 30 x 2,2 cm, ±47 kg / m²
11,11 un / m²
13,35€ / m²
No s'inclou l'IVA.



ref. 3082
30 x 30 x 2,2 cm, ±47 kg / m²
11,11 un / m²
13,35€ / m²
No s'inclou l'IVA.



ref. 3015
30 x 30 x 2,2 cm, ±47 kg / m²
11,11 un / m²
13,60€ / m²
No s'inclou l'IVA.



ref. 3018
30 x 30 x 2,2 cm, ±47 kg / m²
11,11 un / m²
13,60€ / m²
No s'inclou l'IVA.

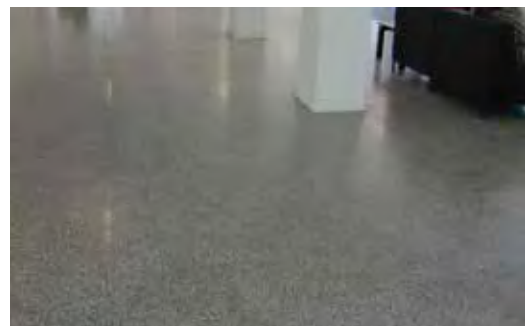

Materials de construcció

Portes, finestres i bastiments

Canonades i encauçat

Pinures

Paviments i revestiments

Bany

Màquines i eines

Protecció laboral

Electricitat

Elements estructurals formigó cel·lular

Un sistema de construcció complet per a cada necessitat, des de llars convencionals fins a instal·lacions industrials

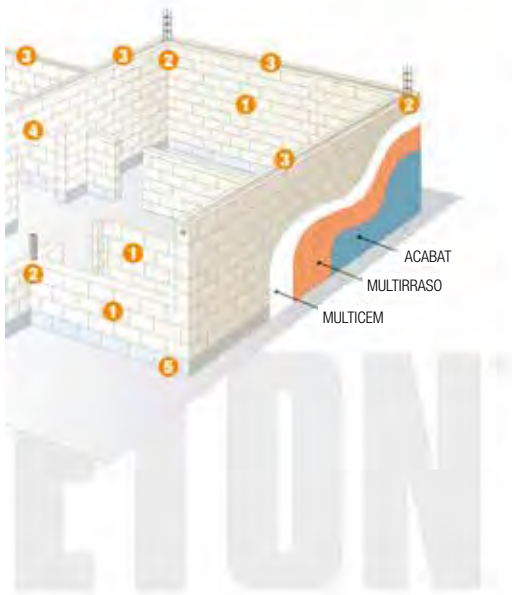

Blocs llisos i encadellats per fer murs de càrrega, tancaments i divisòries

Blocs buits per aconseguir reforços verticals

Bloc cercòl per aconseguir reforços horitzontals i llinars de gran longitud i gruix

Lindes armades prefabricades per a les finestres.

Llinars IDRO per reduir els punts tèrmics i evitar la pujada de capilaritat d'aigua i humitat.

Blocs formigó cel·lular curat en autoclau. Idonis per a tancaments tant unifamiliars com plurifamiliars. Tot el necessari que ens demana el codi tècnic en un full: aïllament tèrmic, acústic, resistència al foc i respecte a l'entorn. Sistema complet per a tot el tancament, tant peces especials com els morters d'acabat.



GABETON ACTIVE

Blocs lleugers (densitat de 300 kg/m³)
Aïllament tèrmic amb un full de 0,28 a 0,14, amb un full d'inèrcia tèrmica de 9 a 21 hores i resistència al foc immillorable: 240 min.



ENERGY

Blocs lleugers (densitat de 350 kg/m³)
Aïllament tèrmic amb una fulla de 0,32 a 0,16 amb una fulla inèrcia tèrmica de 10 a 22 hores i resistència al foc immillorable: 240 min.



EVOLUTION

Blocs lleugers i resistents (densitat de 480 kg/m³)
Aïllament tèrmic amb una fulla de 0,43 a 0,23 amb una fulla inèrcia tèrmica de 9 a 19 hores i resistència al foc immillorable: 240 min.



SYSMIC

Blocs lleugers (densitat de 580 kg/m³)
Aïllament tèrmic amb una fulla de 0,50 a 0,31 amb una fulla inèrcia tèrmica de 9 a 17 hores i resistència al foc immillorable: 240 min

CARACTERÍSTIQUES TÈCNIQUES**Aïllament tèrmic**

Les parets de GASBETON®, gràcies a l'estructura cel·lular característica del material, tenen unes qualitats d'aïllament tèrmic excel·lents.

Resistència al foc

Les característiques físiques i químiques peculiars del formigó cel·lular fan de GASBETON® un dels productes més adequats per a la realització de murs resistents al foc.

Reacció al foc

Els elements en formigó cel·lular i morters prebarrejats sota la marca GASBETON® es consideren classe A1 (antiga classe 0, incombustible)

**Aïllament acústic**

Les parets de GASBETON®, malgrat la seva lleugeresa i porositat natural, ofereixen valors òptims d'aïllament acústic. D'altra banda, a partir de les proves experimentals realitzades en obra, va ser possible verificar que la presència de regates realitzades per la instal·lació elèctrica no influeixen en el rendiment final de la paret.

Resistència mecànica

El rigor del procés de producció GASBETON® fa possible declarar un valor de resistència a compressió menor del 5 %.



Propietats físiques i mecàniques	EVOLUTION		SYSMIC	
	Valor mitjà	Valor característic	Valor mitjà	Valor característic
Densitat mitjana de maçoneria (incloent-hi adhesiu GASBETON® i humitat en equilibri) G_m	600 ± kg/60 m³	-	700 ± kg/60 m³	-
Resistència a la compressió del bloc a la direcció de càrregues verticals f_{bk}		2,6 Nm/mm²	-	5,0 Nm/mm²
Resistència a la compressió del bloc a la direcció de càrregues verticals f_{vkd}	-	0,1 Nm/mm²	-	0,3 Nm/mm²
Mòdul d'elasticitat secant normal de maçoneria E	1726 Nm/mm²	-	4574 Nm/mm²	-
Mòdul d'elasticitat tangencial secant a la maçoneria G	690 Nm/mm²	-	1832 Nm/mm²	-
Coefficient de poisson ν	1 Nm/mm²	-	1 Nm/mm²	-
Coefficient d'expansió tèrmica α	8 x 10 ⁻⁶ °C ⁻¹	-	8 x 10 ⁻⁶ °C ⁻¹	-
Dimensional per a la humitat $\omega_{CS,ref}$	≤ 0.06	-	≤ 0.04	-

Blocs de vidre



i
Ondulat

WAVE 1919/8

19 x 19 x 8 cm.

Combina la solidesa i l'essència dels productes de la Línia Basic amb l'elegància del disseny de vidre ondulat "W", una ona que caracteritza la tradició bohèmia del maó de vidre.

ref. BSW

2,17/u.

No s'inclou l'IVA.



TERMINAL LINEAL BASIC

19 x 19 x 8 cm. Permet acabar les parets de maons de vidre amb l'elegància dels productes de gammes superiors. Ideal per crear parets tipus bandera i per acabar parets de separació d'ambients interiors i exteriors quan la part terminal de la paret no es recolza en la paret circumstant.

ref. BSWLIN

7,91/u.

No s'inclou l'IVA.



TERMINAL DOBLE BÀSIC

Permet acabar les parets de maons de vidre amb l'elegància dels productes de gammes superiors. Ideal per crear parets tipus bandera, completa en mode harmoniós l'angle de 90° creat al punt d'unió entre els 2 costats perimètrics de la superfície realitzats amb el terminal lineal.

ref. BSWCUR

11,38/u.

No s'inclou l'IVA.



RECTANGULAR

24 x 11,5 x 8 cm.

Maó de vidre rectangular. És ideal per fer parets curvilínies amb un radi de curvatura inferior respecte de les realitzades amb el mòdul quadrat.

ref. TC2411W

3,71/u.

No s'inclou l'IVA.



i
Ideal façanes



QUADRAT 24 x 24 x 8

Ideal per revestir façanes de grans edificis de molts pisos. El maó de vidre quadrat 24 x 24 està disponible amb dissenys de vidre estàndard (llis, ondulat) i tres acabats.

ref. TC24W

8,89/u.

No s'inclou l'IVA.

WAVE 19 x 13 x 8 CORNER

El maó de vidre angular 90° de la línia Basic permet acabar les parets de maons de vidre amb l'elegància típica dels productes de gammes superiors. Ideal per crear parets que presenten angles rectes al pla horitzontal.

ref. BSW90

20,72/u.

No s'inclou l'IVA.



SEPARADOR PAVÉS

Bossa 425 unitats. 10 mm

ref. G JARSE006

74,47 €/bossa

No s'inclou l'IVA.

Blocs de vidre

i
Setinat interior

ARCTIC

19 x 19 x 8 cm.

Permet més privacitat i proporciona una lluminositat suau i difusa. Disponible en dues mides diferents, en quadrat i rectangular, terminals lineals i corbs, o cantoners.

ref.BSAR

2,72/u.

No s'inclou l'IVA.



i
Llis

CLEARVIEW

19 x 19 x 8 cm.

La gamma Basic ofereix una àmplia varietat de decoracions, que enriqueixen el disseny d'una paret amb dinamisme i efectes de llum particulars. Disponible en acabat transparent, cada maó de vidre 1919/8 requereix la instal·lació amb una junta mínima d'1 cm.

ref.BSCl

2,72/u.

No s'inclou l'IVA.

**VETRIPIENO**

24 x 11,7 x 5,3 cm.

Maó de vidre 100 % compacte que uneix a l'encant dels maons tradicionals la transparència i la lluminositat del vidre. Aquesta solució original es pot utilitzar en lloc dels clàssics maons per crear parets internes i divisòries de fort impacte.

ref.VPN

25,88/u.

No s'inclou l'IVA.

**WAVE**

29,8 x 29,8 x 9,8 cm.

Per a projectes que requereixen parets de grans superfícies i per a façanes de grans edificis de molts pisos, la línia Technology ofereix el maó de vidre 3030/10, amb format 30 x 30 cm i gruix 10 cm.

ref.TC30W

28,31€/u.

No s'inclou l'IVA.



i
Aïllant tèrmic

HIT WAVE

19 x 19 x 16 cm.

Hit és el maó de vidre de la línia Technology nascut per oferir altes prestacions en termes d'estalvi energètic.

ref.TCHTIW

33,94/u.

No s'inclou l'IVA.



i
Trepitjable

B 1919/7 HORIZONTAL

19 x 19 x 7 cm.

Maó de vidre tipus tassa quadrat. Gruix 7 cm. Aplicable a estructures horitzontals, interiors i exteriors. Recomanable una junta mínima de 3 cm entre maons.

ref.PSB19

12,35/u.

No s'inclou l'IVA.



Maons

CALAT SENZILL

28 x 13,5 x 10 cm.

Consulta'n el preu a la botiga.



PERFORAT ACÚSTIC

24 x 13,5 x 9,3 cm

Consulta'n el preu a la botiga.



SUPERBRICK

40 x 20 x 11,5

Envans, divisòries i façanes.

Indicat en distribucions interiors i tancaments de façanes (obra nova i rehabilitació).

Consulta'n el preu a la botiga.



PERFORAT SUPRECO 50

50 x 19 x 11,3 cm.

10 u. /m²

Estalvi de morter

Consulta'n el preu a la botiga.



A GAMMA, per ser professional, sí, tens descomptes. I també... finançament.

Per ser professional de la reforma i la construcció, t'ofereim un descompte sobre els preus indicats en aquest catàleg. Preus orientatius segons el fabricant.

Consulta els teus descomptes i/o finançament al punt de venda més proper.



CALAT DOBLE

28 x 13,5 x 9 cm.

Consulta'n el preu a la botiga.



Camps d'aplicació principals

Foradats senzills	Foradats dobles	Foradats triples	Gran format	Maó calat	Refractari
4x12x25	7x12x25	11x11x23	5x40x70	28x13x9,5	22x11x3
4x13x28	9x12x25	11x16x33	7x40x70	3 forats 9x12x25	22x11x4
4x16x33	7x16x33	11x20x33	4x50x50	4 forats 9x12x25	22x11x5
5x16x33	9x16x33	11x20x40	5x50x50	Calat acústic	22x11x6
4x20x33	7x20x33	11x20x50	7x50x50	28x14x9,5	
5x20x33	9x20x33		4x50x70	9x12x24	
4x20x40	7x20x40		5x50x70	9x12x24	
4x20x50	9x20x40		7x50x70	Perforat (maó buit)	
5x20x50	7x20x50			28x13x9,5	



Maons**SUPER MAÓN 4**

Envà ceràmic d'1 alvèol, per a extradossats. Compleix les exigències tèrmiques i acústiques del CTE. Declaració de prestacions (CE). 50 x 20 x 4 cm.

Consulta'n el preu a la botiga.

**SUPER MAÓN 7**

Envà ceràmic de 2 alvèols, per a extradossats i envans. Compleix les exigències tèrmiques i acústiques del CTE. Declaració de prestacions (CE). Certificat per AENOR. 50 x 20 x 7 cm.

Consulta'n el preu a la botiga.

**FORADAT TRIPLE**

Envà ceràmic de gran format d'1 alvèol per a càmeres i extradossats. Compleix les exigències tèrmiques i acústiques del CTE. Declaració de prestacions (CE). Certificat per AENOR. Mides: 50 x 33 x 11,5 cm

Consulta'n el preu a la botiga.

**TAULÓ CERÀMIC**

Encadellat:
amplada 25 cm, alçada 4 cm,
llargada 70, 80, 90 i 100 cm.
120 x 25 x 3,5 cm
150 x 25 x 5 cm
200 x 25 x 5 cm

Consulta'n el preu a la botiga.

**GRAN FORMAT**

50 x 51,5 x 5 cm
50 x 51,5 x 6 cm
50 x 51,5 x 7 cm
50 x 51,5 x 10 cm

GRAN FORMAT

SILENSIS
Rendiment acústic alt.
50 x 51,5 x 7 cm

Consulta'n el preu a la botiga.

**FORADAT SENZILL**

50 x 24 x 4 cm
40 x 20 x 4 cm
28 x 13 x 4 cm

Consulta'n el preu a la botiga.

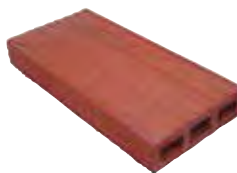
**MASSÍS**

28 x 14 x 5 cm
ref. G LADRP002
24 x 14 x 4 cm

Consulta'n el preu a la botiga.

**MASSÍS TRIFORAT**

28 x 14 x 5 cm
24 x 14 x 4 cm

ref. G LADRP001

Consulta'n el preu a la botiga.



Termoarcilla

Solucions TERMOARCILLA® ECO3

La millor solució d'aïllament



- Gran aïllament acústic
- Alta resistència mecànica
- Excepcional resistència al foc
- Gran aïllament tèrmic i confort
- 100 % materials naturals
- Sostenible
- DAP 150 ANYS
- Gran inèrcia tèrmica
- APTA PER A EDIFICIS DE BAIX CONSUM I «PASSIVHAUS»
- COL·LOCACIÓ TRADICIONAL. SENSE EINES ESPECIALS

EXECUCIÓ DEL MUR AMB TERMOARCILLA ECO3 DE 29 CM I JUNTA DE MORTER D'ADHERÈNCIA INTERROMPUDA PER BANDA DE MATERIAL AÏLLANT DE 30 MM DE GRUIX

MORTERS TÈCNICS

Conductivitat de la junta (W/m·K)	1,3	1,06	0,83	0,65	0,44	0,279	0,199
Resistència a la compressió	M-10	M-7,5 M-5	M-7,5 M-5	M-7,5	M-7,5	M-10	M-5
Conductivitat tèrmica (W/m·K)	0,153	0,150	0,148	0,145	0,140	0,133	0,129
Resistència tèrmica (m²·K/W)	1,93	1,96	1,99	2,03	2,11	2,21	2,29
Transmitància tèrmica U _{equivalent} (m²·K/W)	0,517	0,509	0,500	0,491	0,473	0,452	0,436

*Càlculs sense tenir en compte revestiments interior ni exterior i comptant les resistències superficials. Valors de conductivitat de morters comercials.

Material aïllant

Junta de morter interrompuda

U fins a 0,43 W/m²·K



1 Termoarcilla® Eco3



2 Multiusos Eco3



3 Mitja horitzontal Eco3



4 Multidintel Eco3



5 Dintel Eco3



CALIBRIC ONE

BLOC CERÀMIC RECTIFICAT

- **Bloc ceràmic rectificat.**
- **Es col·loca a junta fina.**
(Morter cua calibrat o aglutinant monocomponent califix).
- **S'utilitza en:**
Mur de càrrega.
Tancament de façanes (ventilades/SATE/revestiment).
i parets separadores.
- **4,8 vegades més aïllant que un maó perforat**
Apte per a edificis de baix consum.
PASSAUAUS

- Grans prestacions tèrmiques.
- Compleix la normativa sísmica europea EUROCODES.
- Ràpid de muntar.

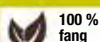
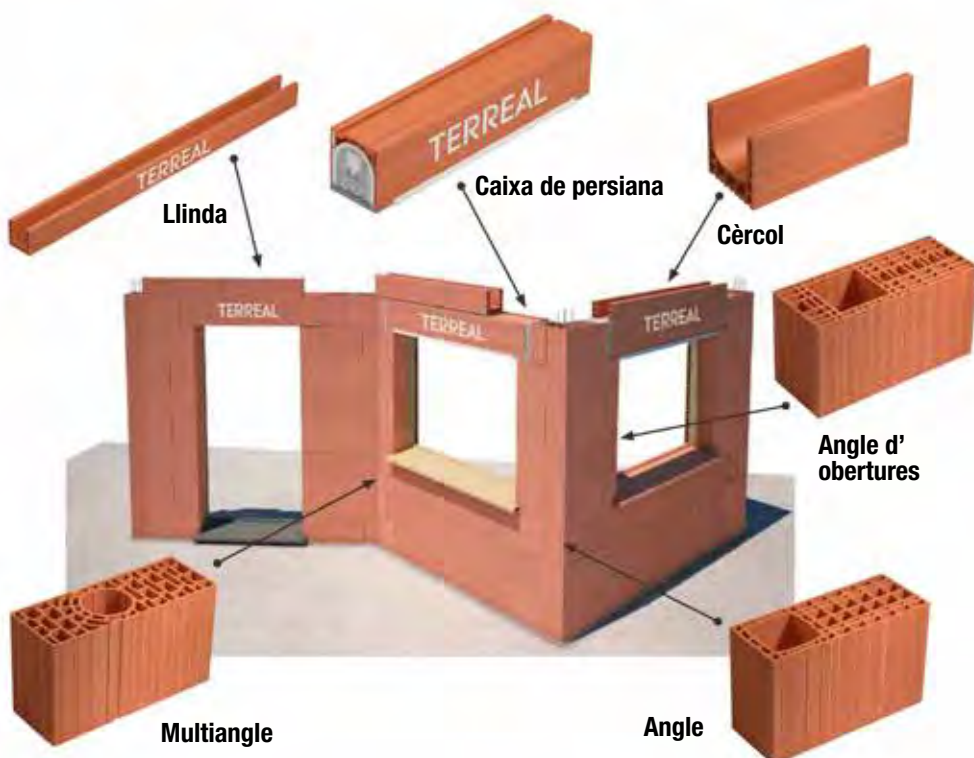

100 % fang



Km 0

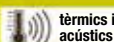

tèrmics i acústics



inèrcia tèrmica

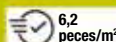
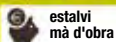

mur càrrega i tancament

6,2 peces/m²

estalvi mà d'obra



estalvi d'aigua



sense cantonades ni runa

Maons refractaris



MAÓ REFRACTARI ESTÀNDARD

Qualitat R.A. Densitat d'alúmina 29%. Temperatura de classificació de 1280°.

220 x 110 x 30 m	ref.200030	1,08 € /u.
220 x 110 x 40 m	ref.200040	1,30 € /u.
220 x 110 x 50 m	ref.200050	1,45 € /u.
220 x 110 x 60 m	ref.200060	1,87 € /u.

No s'inclou l'IVA.



MAÓ REFRACTARI ESTÀNDARD

Qualitat R.A. Densitat d'alúmina 29%. Temperatura de classificació de 1280°.

220 x 110 x 30 m	ref. G.PYLAD001	1,08 € /u.
220 x 110 x 40 m	ref.G.PYLAD002	1,30 € /u.
220 x 110 x 50 m	ref.G.PYLAD003	1,45 € /u.

No s'inclou l'IVA.



MAÓ REFRACTARI

2 models: maó refractari o pixòli de mitja rajola refractària. Peces de diferents mides. Qualitat R-40/9-H. Densitat d'alúmina 31%. Temperatura de classificació de 1300 °C.

Des de **1,35 €/u.**

No s'inclou l'IVA.



PLAQUES REFRACTÀRIES

Qualitat DENS A1. Plaques refractàries denses d'alúmina 35 %. Temperatura de classificació de 1350 °C.

400 x 400 x 60 m	ref. 212060	55,18 € /u.
500 x 500 x 60 m	ref.212070	79,76 € /u.
600 x 600 x 60 m	ref.212080	93,47 € /u.

No s'inclou l'IVA.



Revoltons, rajoles fines, corbades i conductes de xemeneia**REVOLTÓ MALLORQUÍ**

Peces fetes amb terres maquillades i garbellades per aconseguir una textura molt més fina del normal. Les terres mallorquines aporten unes tonalitats característiques i de gran calidesa. Proporciona als sostres un acabat rústic i elegant.

Ø 60 x 23 x 2,5 corb	ref. G REVOL004
Ø 60 x 23 x 3,5 pla	ref. G REVOL003
Ø 70 x 23 x 2,5 corb	ref. G ANEDU005
Ø 70 x 23 x 3,5 pla	ref. G REVOL001
Ø 80 x 23 x 3,5 pla	ref. G REVOL002

Consulta'n el preu a la botiga.

**RAJOLA FINA**

28 x 14 cm.

Liisa

1 cm	ref. G ESCAN001
1,3 cm	ref. G ESCAN002

Consulta'n el preu a la botiga.

Ratlada

1 cm	ref. G ESCAN003
------	-----------------

Consulta'n el preu a la botiga.

**RAJOLA VERMELLA**

20 x 20 x 1 cm.

ref. G ESCAN004

Consulta'n el preu a la botiga.

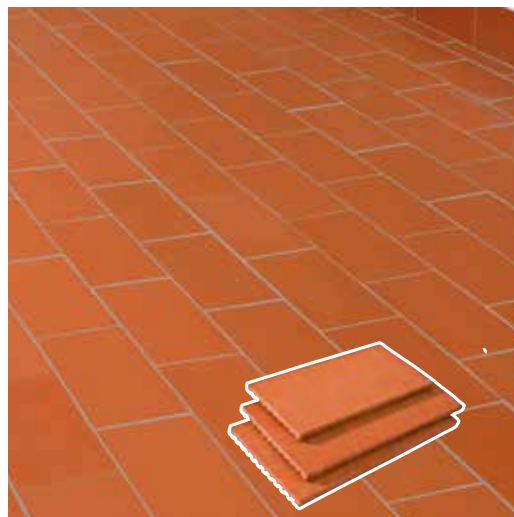
**REVOLTÓ CERÀMIC**

Color vermell. 60 x 12 x 25 cm.

Consulta'n el preu a la botiga.

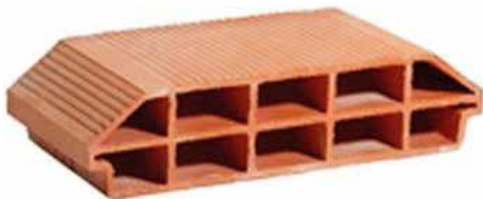
**REVOLTÓ CERÀMIC**

60 x 25 x 25 cm.

70 x 22 x 25 cm.

70 x 25 x 25 cm.

Consulta'n el preu a la botiga.

**CONDUCTE XEMENEIA**

Mides interiors.

20 x 20 x 33 cm ref. G TERRJ005

25 x 25 x 33 cm ref. G TERRJ004

30 x 30 x 33 cm ref. G TERRJ003

Consulta'n el preu a la botiga.

Maons gres clínquer



3 CARES VISTES

Acabats rugosos, flaijexats i entonats d'alta qualitat. El control de qualitat, la cuidada selecció d'argiles i el curós procés de fabricació fan que els maons cara vista La Paloma Ceràmicas siguin un element bàsic i imprescindible per a tot tipus de façanes. Els productes estan garantits amb diferents certificats de qualitat.
Mides: 29 x 14 x 5.

Consulta'n el preu a la botiga.

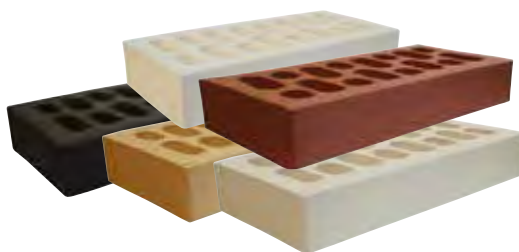

4 CARES VISTES

Aquesta gamma cromàtica s'ha creat amb molta cura per combinar diferents models al mateix edifici. Es pot acompanyar l'estètica de la façana amb la del paviment amb les noves llambordes del mateix to. Mides: 29 x 14 x 5 cm / 24 x 11,5 x 5 cm. Diversos colors disponibles.

Consulta'n el preu a la botiga.





WHITE LINE FRONTISS brick

Maó autoventilat Frontiss Brick model Blanc Àrtic

El disseny de Frontiss Brick està especialment concebut perquè s'hi puguin identificar perfectament cadascuna de les dues zones específiques que incorpora:

1. Una zona amb un disseny com el d'un maó cara vista convencional i amb la funció pròpia d'aquest tipus de maons, que cal ubicar cap a l'interior del mur.
2. Una segona zona, ubicada cap a l'exterior del mur, composta per cambres d'aire que permeten la circulació i renovació de l'aire.

Frontiss Brick compta amb un sistema autònom de ventilació anomenat "maó autoventilat".

Com qualsevol altra façana ventilada, té una funció higr-tèrmica que treballa en dues direccions:

Fletxes de circulació de l'aire

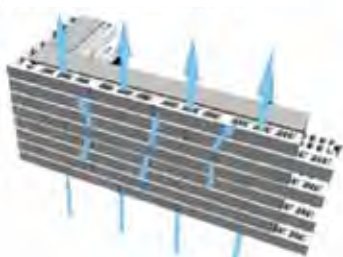

1. Allibera la calor acumulada per l'exposició directa al sol.
2. Redueix el xoc tèrmic a la façana, evita la saturació de la humitat ambiental i produeix un efecte d'assecatment.

Amb Frontiss Brick l'aire no circula únicament des de baix cap a dalt del pany, sinó que a més flueix a través de totes les juntes existents entre maó i maó que hi ha repartides per tot el pany, fet que millora la capacitat de ventilació.

Sens dubte, la capacitat de renovar l'aire sota la fulla d'ombra és més elevada amb Frontiss Brick que amb qualsevol altre sistema.

Zona que actua com a maó cara vista

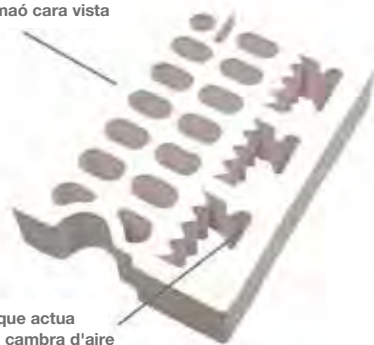

Zona que actua com a cambra d'aire



www.ceramica-lapaloma.es

Panell termoclinquer

Panell termoclinquer

Panells de plaquetes ceràmiques de gres unides des de fàbrica a un panell d'aïllament de poliestirè extrudit, conformat per ser aplicat mecànicament i amb facilitat a obra nova o en rehabilitacions de façanes, amb un resultat final d'estètica tradicional de maons

cara vista de gres.

Dissenyats per proporcionar resistència tèrmica a l'edifici i la resistència habitual dels maons cara vista de gres.

La part d'aïllament és de poliestirè extrudit, sobre el qual s'adhereixen les plaquetes de ceràmica mitjançant premses i diferents tipus de massilles.

Panells amb format pla, cantoner o corb.

Gamma àmplia de colors i de mides.

Mides: 29 x 14 x 5.

Des de **60,00/m²**.

No s'inclou l'IVA.

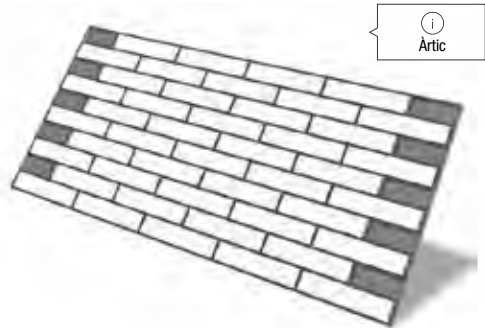

Artic

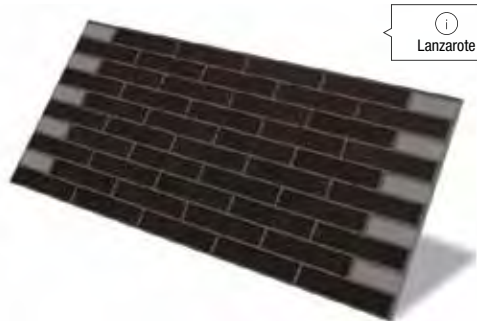

Lanzarote

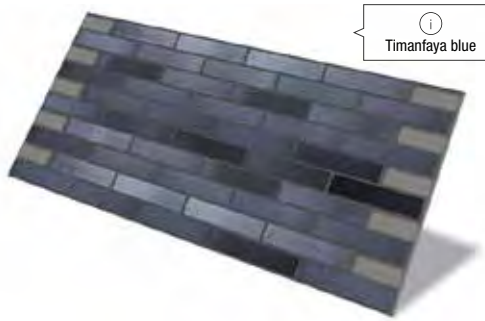

Timanfaya blue

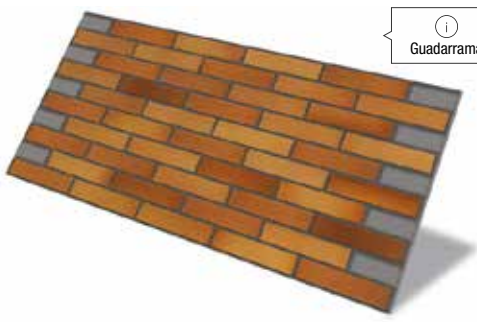

Guadarrama



Escorial

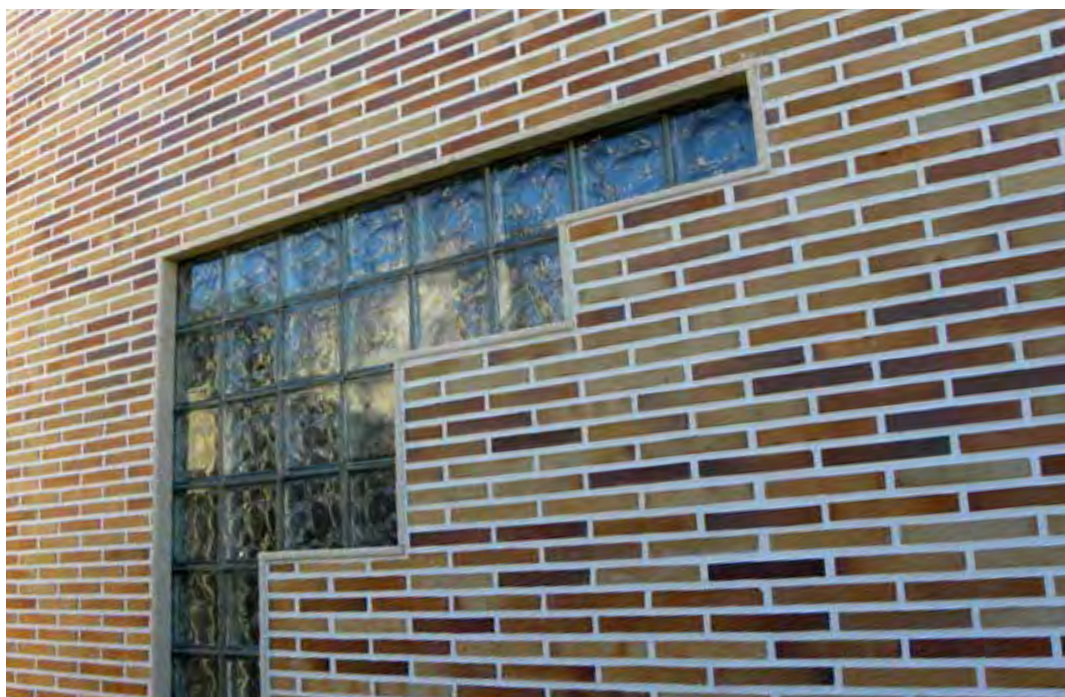

Panell termoclínquer



Materials de construcció

Portes, finestres i bastiments

Canonades i evacuació

Pinlures

Paviments i revestiments

Bany

Màquines i eines

Protecció laboral

Electricitat

Panell formigó

Crema



Aneto



Ordessa

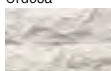

Blanc

PIRINEUS

Revestiment d'acabat rústic. Disponible en 6 colors. Peces especials per a cantonades i motllures. Ús interior i exterior. Espessor mínim 1 cm, col·locació ràpida i fàcil. 1 x 14 x 28 cm.

29,88/m²*No s'inclou l'IVA.*

Siena



Hivern



Tardor

MONTBLANC

Revestiment de formigó alleugerit amb aspecte de pedra. Disponible en 3 colors. Peces especials per a cantonades i motllures. Per a interior i exterior. 3 x 20 x 60 cm.

59,52/m²*No s'inclou l'IVA.*

Blanc



Polar



Negre



Tàmesi

LONDON

Inspirat en el maó antic anglès. S'adapta a qualsevol estil. Les parets de maó vist destaquen per la seva bellesa i no passen mai de moda. Peces especials per a cantonades. 2 x 6,5 x 21 cm.

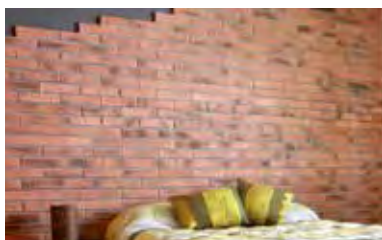
49,90/m²*No s'inclou l'IVA.*

Albada

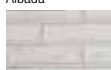

Blanc



Neu

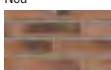

Tàmesi

OXFORD

Revestiment de formigó alleugerit amb aspecte de maó. Per a interior i exterior. Disponible en diversos colors. Peça especial per a cantonades. 2,5 x 5,5 x 24 cm.

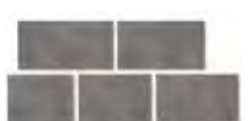
49,90/m²*No s'inclou l'IVA.***APLACAT DORDOGNEBOX**

Si t'agrada tot allò modern, segur que la teva mirada se centrarà en l'aplatat Dordogne, que segueix les tonalitats terra, però amb un aspecte més llis. El seu estil menys rústic li dona aquest toc únic, amb un aspecte sobri i natural.

L'elegància refinada i atemporal donarà caràcter i autenticitat als teus murs.

L'esveltesa de la peça el fa ideal per a revestiments, ja que combina lleugeresa i impermeabilitat.

Al mateix temps, proporcionarà un acabat refinat a tots els teus projectes decoratius. 59 x 30 x 1,5 cm.

68,65/m²*No s'inclou l'IVA.*

Panell formigó

Tudó

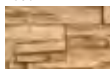

Bragança

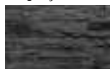

Tisa

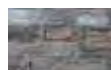

Vulca

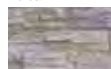

Gris



Avellana

VARADERO

Revestiment de formigó alleugerit amb aspecte de pedra.
Disponible en diversos colors. Múltiples peces especials. Per a interior i exterior. 2,5 x 10 x 50 cm.
2,5 x 10 x 30 cm.
2,5 x 10 x 20 cm.

59,62/m².

No s'inclou l'IVA.



Rogenc

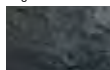

Tisa

PISSARRA

Revestiment gran format.
Per a interior i exterior.
Hidrofugat i acolorit en massa. Inalterable.
Peces especials per a cantonades.
2 x 40 x 60 cm. 2 x 40 x 40 cm.
2 x 40 x 30 cm. 2 x 40 x 20 cm..

55,20/m².

No s'inclou l'IVA.



Aneto



Aspe



Cendra

PIAMONTE

Revestiment multiformat.
Imita fidelment la pedra natural.
Per a interior i exterior. Hidrofugat i acolorit en massa.
Inalterable. Peces especials per a cantonades.

49,90/m².

No s'inclou l'IVA.



Platejat



Terra

MIJARES

Pedra elegant, de cant rodar. Aquest model vol dur fins a casa tota la bellesa de la pedra de riu.
Revestiment apte per a interiors i exteriors.
Peça especial per a cantonades.
Multiformat.

49,90/m².

No s'inclou l'IVA.



Calcària

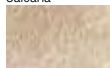

Pirineus

POBLET

Revestiment de textura de pedra picada per aplacar façanes i parets interiors.
Disponible en 5 formats 20 x 20, 20 x 30, 20 x 40, 30 x 30, 30 x 60 i peces de cantonada.

Des de **24,78/m².**

No s'inclou l'IVA.



Perfils**NOVOPELDAÑO ASTRA® NORI**

Fabricat amb l'exclusiu material ASTRA® d'EMAC®, polímer extraresistent, desenvolupat per a tot tipus d'entorns, tant en interior com submergit en ambients humits o exteriors. Característiques antilliscants, resistència excel·lent, corbale i amb uns colors estables i duradors a l'exterior i d'instal·lació fàcil. Colors: ciment, cendra, ametlla, canyella i negre. Mides: 40 x 25 mm

Des de **12,87 € / m.**

No s'inclou l'IVA.

**NOVOSUELO / NOVOPARED ASTRA® KOMBU**

Perfil de línies rectes fabricat en l'exclusiu material ASTRA® d'EMAC®, un polímer extraresistent. Aquest perfil és polivalent i presenta un acabat estriat innovador que li confereix un caràcter rústic i en millora el comportament a la intempèrie. Durador a l'exterior. Colors: Negre, ciment, cendra, canyella i ametlla. Mides: 10 i 12 mm.

Des de **4,71 € / m.**

No s'inclou l'IVA.

**NOVOJUNTA ASTRA® MAUI**

Perfil per a junta de dilatació decorativa fabricat en l'innovador material ASTRA® d'EMAC®, un polímer extraresistent d'altres prestacions. El perfil compta amb la solució Flexi Space, un espaiador flexible exclusiu que ajuda a posicionar el revestiment durant la instal·lació i permet l'absorció de moviment en cas de contracció o dilatació del revestiment. Colors: Negre, ciment, cendra, canyella i ametlla.

Mides: 12 mm

Des de **10,20 € / m.**

No s'inclou l'IVA.

**NOVORODAPIÉ ECLIPSE®**

Perfil polivalent, que pot es col·locar com llistell decoratiu, sòcol minimalista o acabat superior en parets amb plaques de guix laminat o revestiment ceràmic. De forma opcional es pot instal·lar un tira led al forat interior.

Acabats: alumini. Colors: Anod. platejat mat, blanc mat i negre mat. Mides: 70 i 100 mm.

Des de **17,32 € / m.**

No s'inclou l'IVA.

**NOVOTRI ECLIPSE®**

Perfil polivalent, que pot es col·locar com llistell decoratiu, sòcol minimalista o acabat superior en parets amb plaques de guix laminat o revestiment ceràmic. De manera opcional, es pot instal·lar una tira de LED en el forat interior. Acabats: Alumini. Colors: Anod. platejat mat, blanc mat i negre mat. Mides: 11 x 25 mm.

Des de **11,42 € / m.**

No s'inclou l'IVA.

**NOVORODAPIÉ® ECLIPSE SP**

Perfil fabricat en alumini per col·locar com sòcol en instal·lacions amb tot tipus de revestiments. La seva geometria amb línies rectes i superfície llisa protegeix el revestiment i permet instal·lar-lo abans o després d'obra, cobrint la junta perimetral. És altament polivalent i reversible. Acabats: alumini. Colors: anod. platejat mat, blanc mat.

Mides: 80 mm

Des de **25,24 € / m.**

No s'inclou l'IVA.

**NOVONIVEL ACCESS XT 20**

Per salvar discontinuïtats del paviment. Cara vista àmplia, corba suau amb petites estries antilliscants. Se serveix amb forats avellanats per millorar-ne la fixació mitjançant l'ús de cargols (no inclosos). La part inferior és reforçada per a major suport de càrregues. Acabats: Alumini. Colors: Anod. Platejat mat. Mides: 2,5 m x 20 mm.

Des de **49,51 € / m.**

No s'inclou l'IVA.

**NOVOJUNTAS® PRO METAL**

Sistema de perfils fabricat en alumini per col·locar en juntes de dilatació. Sistema de perfils fabricat en alumini per col·locar en juntes de dilatació. Permet moviments multidireccionals. Amb cara vista estriada antilliscant. Ideal per a zones de trànsit per la seva destacada capacitat de càrrega i la seva resistència al desgast. Acabats: alumini. Colors: natural. Mides: 30, 45, 50, 60, 80 i 100 mm

Des de **88,77 € / m.**

No s'inclou l'IVA.

Perfils

**NOVOPELDAÑO ECLIPSE® AURA**

Perfil d'alumini que ofereix una il·luminació indirecta única amb un esglaó integrat a l'obra i sense empremta visible. Disseny minimalista i funcional, que compleix la seva funció principal de protegir els cantells de paviment. Solució que està cridada a marcar tendència. Acabats: alumini. Colors: anod. plata mat i negre mat. Mides: 2,5 m x 10 / 12 mm

Des de **16,52 €/m.**

No s'inclou l'IVA.

**NOVOTOP ACCESS ALUMINI**

Solució d'avertència per identificar zones amb obstacles o àrees on existeixi un canvi d'altura o una obertura sense protecció, com ara escales i plataformes obertes. Acabats: Alumini. Colors: Natural i negre mat. Mides: 3 i 5 mm.

Des de **4,15 €/m.**

No s'inclou l'IVA.

**NOVOPELDAÑO® MAXI SOHO DAKAR**

Amb l'exclusiu material MAXI d'EMAC®, un WPC compost de PVC amb addició de fibres vegetals procedents del reciclatge de residus agrícoles, juntament amb un procés complex de destonificació controlada. No n'hi ha dues d'iguals. Acabats: fibres vegetals + PVC.

Colors: gris, marró i blanc vintage.

Mides: 10 i 12 mm.

Des de **28,85 €/m.**

No s'inclou l'IVA.

**NOVOSTRIP SP®**

S'instal·la de manera senzilla mitjançant l'ús d'adhesiu. De col·locació superposada, és idoni per a tot tipus d'instal·lacions, sobretot en aquelles que necessitin millorar la seguretat al trànsit sense fer obra. Acabats: Alumini. Colors: Anod. platejat mat i xampany.

Mides: 2,5 x 12 mm.

Des de **5,38 €/m.**

No s'inclou l'IVA.

**NOVORODAPIÉ® L**

Perfil elegant de disseny senzill i línies rectes fabricat en alumini anoditzat i destinat a col·locar-lo com a sòcol. Amb remat en escòcia facilitada la neteja, evita l'acumulació de gèrmens i cobreix les juntes perimetrals. D'instal·lació senzilla, és perfecte per a obra nova o reforma.

Acabats: alumini. Colors: anod. platejat mat, blanc mat i negre mat. Mides: 60, 80 i 100 mm.

Des de **16,63 €/ml.**

No s'inclou l'IVA.

**NOVOBAND ACCESS**

Element d'orientació i guia per a persones amb discapacitat visual dins el sistema d'Accessibilitat i Seguretat Universal d'EMAC®. Permet el pas de trànsit intens i serveix tant com a guia com per senyalitzar perills potencials.

Acabats: alumini.

Colors: Natural i negre mat. Mides: 3 i 5 mm.

Des de **7,76 €/m.**

No s'inclou l'IVA.

**NOVOLISTEL 3 XS**

Perfil decoratiu d'alumini es caracteritza per una cara estreta i discreta (6,4 mm), que s'ajusta a les tendències més actuals de línies més lleugeres. Amplia la seva gamma amb els acabats or mat i or brillant, tan presents en aixetes, llums i altres elements decoratius. Acabats: alumini.

Colors: natural, platejat mat, mirall, or brillant i or mat.

Mides: 10 i 12 mm.

Des de **9,06 €/m.**

No s'inclou l'IVA.

EMAC® Grup familiar i multinacional que basa la seva activitat en dues divisions: la divisió artística amb @Artelux 1969 i @Arteluxcontract i la divisió construcció amb EMAC®. Des d'@Artelux treballem la ceràmica pintada a mà per a l'interiorisme comercial, la retolació, l'hoteleria... I amb EMAC®, perfils, juntes i altres solucions per a paviments i revestiments. La nostra política d'empresa és garantir un servei immediat en 24 hores. Mantenim l'stock més gran del mercat (més de 5000 referències en stock) i tenim un sistema de magatzem intel·ligent que ens permet optimitzar els temps de resposta.

Comptem amb més de 550 referències patentades i més de 30 denominacions i marques que donen nom als nostres més coneguts com ara Novopeldaño® o Novolistel®.

Perfils**PERFIL ALUMINI LED 12 x 12**

D'alumini amb tapa led (llums led no incloses), per usar amb ceràmica tant en frontals com a cantonades.

Acabats: Platejat mat i blanc.

Mides: 12 x 12 llarg 2,50 m.

Plata mat ref. 02429

17,45 €/peça.

Blanc ref. 02437

28,42 €/peça.

No s'inclou l'IVA.

**REMATADA ACER INOXIDABLE**

D'acer inoxidable AISI 304L-1.4404 amb tractament antibacterià i antifongs. 2,5 m

Acabats: Crom-raspallat-titanium brillantor-or brillant-pink brillant. Mides: 10, 12 i 15 mm.

ref.02333

22,20 €/peça.

No s'inclou l'IVA.

**SÒCOL ALUMINI L**

Perfil que uneix paret i paviment amb un toc de disseny. Tractament antifongs i antibacterià. 2,5 m

Acabats: Blanc, platejat mat.

Mides: 60,80,10 mm.

ref.02433

20,87 €/peça.

No s'inclou l'IVA.

**PERFIL ESCÒCIA ACER INOXIDABLE**

D'acer inoxidable AISI 316L-1.4404 amb tractament antibacterià i antifongs. 2,5 m. Solució estètica i higiènica per a les juntes de les banyeres entre paviment i revestiment, l'acer 316 L. Li aporta una gran qualitat a aquest perfil.

Acabats: Crom-titanium brillantor.

Mides: 26 mm

ref.02390

24,72 €/peça.

No s'inclou l'IVA.

**PERFIL ALUMINI LED 12 x 12**

D'alumini amb tapa led (llums led no incloses), per usar amb ceràmica tant en frontals com a cantonades. Acabats: Platejat mat i blanc.

Mides: 12 x 12 llarg 2,50 m.

Plata mat ref. 02417

25,84 €/peça.

Blanc ref. 02418

28,42 €/peça.

No s'inclou l'IVA.

**LLISTELL ACER INOX. 12 x 12 KRONOS**

Perfil d'acer inoxidable 304-1.4301 sèrie Kronos. Novetat acabat de formes rectes, angle recte 100 %. Disseny d'acabat modern amb tractament antibacterià i antifongs. Acabats: Acer cromat i raspallat.

Mides: 12 x 12 llarg 2,50 m.

Acer cromat ref. 02395

39,38 €/peça.

Raspallat ref. 02396

40,61 €/peça.

No s'inclou l'IVA.

Perfils**PERFIL ESGLAÓ ALUMINI LED 29 x 12**

Perfil alumini graó led (llums LED no incloses), per a ús en escales.

Acabats: Platejat mat.

Mides: 29 x 12 llarg 2,50 m.

ref.02419

22,62 €/peça.

No s'inclou l'IVA.

**GRAÓ ECOLOGIK**

Perfil elaborat amb una barreja de PVC i fusta, a partir de la qual s'aconsegueix una fibra amb un aspecte rugós. S'utilitza com a terminació per a escales, recomanat per a rajoles rústiques. 2,5 m. Acabats: sorra, beix, teula, gris, marró, caramel, crema, xampany. Mides: 45 mm

ref.01883

49,91 €/peça.

No s'inclou l'IVA.

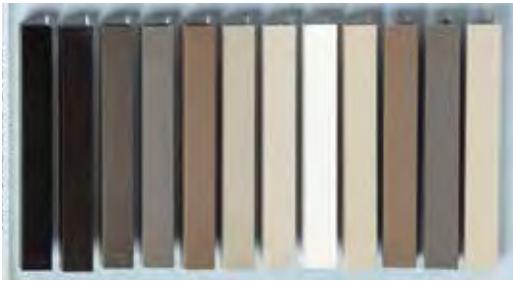
**LLISTELL ALUMINI TEXTURITZAT**

Perfils d'alumini amb recobriments orgànics en acabat texturitzat amb diferents models i colors. Acabat perfecte i aptes en cas de corrosió; adherència i resistència en la neteja. Acabats: Blanc, negre, gris, beix, marró, sorra i gris fosc, tots texturitzats.

Mides: 10 x 10 i 10 x 12 mm.

ref.02603

13,90 €/peça.

No s'inclou l'IVA.

**LLISTELL ACER INOXIDABLE 316 L**

D'acer inoxidable AISI 316L-1.4404 amb tractament antibacterià i antifongs. Acabats innovadors. Utilitzat en decoració de revestiments, aporta un toc diferenciador. Acabats: crom-raspallat-titanium brillantor-or brillant-pink brillant. Mides: 10 x 10 i 12 x 12 mm.

ref.02432

43,43 €/peça.

No s'inclou l'IVA.

**PELUTS**

Catifes d'entrada enrotllables formades per perfils d'alumini units per cable d'acer inox. i separats per anells intermedis de caubxú que permeten enrotllar la catifa i en faciliten la neteja i manteniment. Bandes de tèxtil inserides als perfils, goma o raspall segons zona d'instal·lació o combinables. Resistència al lliscament RD segons CTE classe 3 a la càrrega estàtica de 2,5 tones/dm² (100 cm²). Per a instal·lacions d'alt trànsit, fins i tot carros de compra i cadires de rodes.

Model: VALFLOOR 17 Alçària: 17 mm Amplada: 27 mm

Consulta'n el preu amb el proveïdor.

No s'inclou l'IVA.

**JUNTA DE DILATACIÓ**

Fabricat amb alumini amb banda de goma de color, disponible en gris i negre. Les juntes de fracció s'empren per evitar els problemes (fissures, que el paviment es desenganxi o es deformi) que es produeixen als revestiments que s'instal·len en grans superfícies sense juntes.

Acabats: Gris i negre.

10,82 €/peça.

No s'inclou l'IVA.

Plaquas de guix laminat**ESTÀNDARD**

Placa bàsica d'ús normal. La capa de cel·lulosa externa, de poder calorífic baix, permet obtenir l'Euroclasse A1 de reacció al foc davant les exigències específiques de resistència en cas d'incendi.

13 mm	200 x 120 cm	ref.G PYLGY010
13 mm	250 x 120 cm	ref.G PYLGY001
13 mm	260 x 120 cm	ref.G PYLGY009
13 mm	300 x 120 cm	ref.G PYLGY002

Des de **5,71 €/m²**
No s'inclou l'IVA.

15 mm	260 x 120 cm	ref.G PYLGY015
15 mm	300 x 120 cm	ref.G PYLGY007

Des de **7,34 €/m²**
No s'inclou l'IVA.

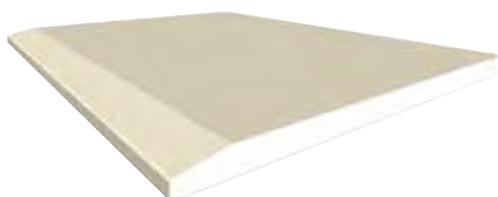
**MINI**

Plaquas de qualitat estàndard. Ideals per poder transportar en ascensor.

13 mm 125 x 90 cm ref.G PYLGY017

9,94 €/m²

No s'inclou l'IVA.

**FOC**

Placa amb cohesió del nucli de guix millorada per a més resistència en cas d'incendi gràcies a la presència d'additius especials al nucli de guix: fibra de vidre i vermiculita. S'identifica pel color rosa de la capa de cel·lulosa externa.

13 mm	250 x 120 cm	ref.G PYLGY005
13 mm	300 x 120 cm	ref.G PYLGY006

Des de **6,95 €/m²**
No s'inclou l'IVA.

**AIGUA**

Plaquas de baixa capacitat d'absorció d'aigua i d'absorció superficial específiques per a ambients amb condicions higromètriques particulars. S'identifiquen pel color verd de la capa de cel·lulosa externa a la vista.

13 mm	200 x 120 cm	ref.G PYLGY013
13 mm	250 x 120 cm	ref.G PYLGY003
13 mm	300 x 120 cm	ref.G PYLGY004

Des de **8,40 €/m²**
No s'inclou l'IVA.

15 mm	260 x 120 cm	ref.G PYLGY014
15 mm	300 x 120 cm	ref.G PYLGY012

Des de **10,60 €/m²**
No s'inclou l'IVA.

Trapes**TRAPA LACADA D'INSPECCIÓ PYL MINI LATCH**

Adaptables a qualsevol suport; ofereix una major rapidesa i senzillesa de muntatge.

Obertura i tancament de poca pressió cap al seu interior, que en facilita i agilitza l'ús. Elaborats en xapa d'acer galvanitzat i posteriorment lacats en blanc pur epoxi RAL 9010.

20 x 20	ref.G PUNTA048	11,15 €/u.
30 x 30	ref.G PUNTA049	16,67 €/u.
40 x 40	ref.G PUNTA050	22,58 €/u.
50 x 50	ref.G PUNTA051	31,42 €/u.
60 x 60	ref.G PUNTA052	31,12 €/u.

No s'inclou l'IVA.

**TRAPA CLIC ALUMINI D'INSPECCIÓ PIL QUADRADES PER A PLACA DE 13 mm**

Mecanisme de seguretat doble d'obertura incorporat al disseny del marc d'alumini de la placa, que aporta més seguretat.

Robusta, ràpida, precisa i d'obertura òptima tant en sostres com en extradossats.

20 x 20	ref.G PUNTA053	14,95 €/u.
30 x 30	ref.G PUNTA054	16,48 €/u.
40 x 40	ref.G PUNTA055	19,17 €/u.
50 x 50	ref.G PUNTA056	22,70 €/u.
60 x 60	ref.G PUNTA057	24,45 €/u.

No s'inclou l'IVA.

Pasta juntes PGL**GAMMA AGUAPLACK**

A l'hora d'acabar la feina, hi ha diferents nivells d'acabat (nivells Q1-Q4). És important conèixer aquests nivells per complir els requisits sol·licitats en cada cas. Tots els productes Aguaplack proporcionen el nivell màxim d'acabat (Q4).

JUNTA 30 MINUTS

El temps d'enduriment curt permet repassar ràpidament i que s'assequi abans en ambients freds i humits. Admet capes fines i gruixudes amb un risc mínim de retracció o minva. Granulometria controlada que assegura un acabat de gran finor. Temps d'utilització de 30 minuts. Fàcil de fregar. Sac 5 kg. Color: Blanc

ref. G BPLAC006

6,35 € / u.

No s'inclou l'IVA.

**JUNTA 1 HORA**

Pasta ràpida per a enganxat de cinta i terminació de juntes entre plaques de cartró-guix. Per a instal·lacions difícils amb alt grau d'humiditat i temperatures fredes. El temps d'enduriment curt permet repassar i assecat ràpidament en ambients freds i humits. Sac 20 kg. Color: Blanc

ref. G BPLAC007

25,02 € / u.

No s'inclou l'IVA.

**JUNTA 2 HORES**

Temps d'utilització de 2 h. Fàcil de fregar. Sac 20 kg. Color: Blanc.

ref. G BPLAC005

25,02 € / u.

No s'inclou l'IVA.

**JUNTA 24 HORES**

El temps d'ús de 24 hores facilita l'aplicació mecànica de la cinta. Aplicació sense esperes un cop preparat el producte. Manté la consistència durant l'aplicació. Admet capes fines i gruixudes amb un risc mínim de retracció o minva. Sac 20 kg. Color: Blanc.

ref. G BPLAC004

25,02 € / u.

No s'inclou l'IVA.

**UNIPLACK ASSECAT 24H**

Material en pols, concebut per a l'aplicació específica com a pasta de juntes per a sistemes de placa de guix laminat. La pasta s'endureix per assecat a l'aire. Amassat sense grumolls. Projectable (amb airless). Gran adherència a la cinta.

ref. Y22001

17,25 € / u.

No s'inclou l'IVA.

**PASTA D'ADHERÈNCIA**

Pot utilitzar-se per enganxar plaques amb fibra aïllant. Ús interior. Gran adherència. Temps d'utilització 30 minuts a 20 °C. Conté additius especials que permeten fer una barreja ràpida, homogènia i sense grumolls i obtenir una pasta amb una consistència i una viscositat adequades, fàcil i còmoda de treballar. Sac 20 kg. Color blanc.

ref. G BPLAC001

13,98 € / u.

No s'inclou l'IVA.

**UNIPLACK FRAGUADO 2 H**

Material en pols, concebut per a l'aplicació específica com a pasta de juntes per a sistemes de placa de guix laminat. La pasta resultant endureix per reacció química i per assecat a l'aire. Amassat sense grumolls. Ideal per a petits treballs. Sense minva.

ref. Y22003

17,77 € / u.

No s'inclou l'IVA.

**UNIPLACK HYDRO**

Material en pols, concebut per a l'aplicació específica com a pasta de juntes per a sistemes de placa de guix laminat a zones exposades a la humitat. La pasta s'endureix per reacció química i per assecat a l'aire. Pasta hidròfuga. Gran adherència a la cinta. Ideal per a treballs petits i ràpids.

ref. Y22006

34,39 € / u.

No s'inclou l'IVA.

**POT JUNTES 24 H**

Pasta llesta per fer servir per enganxar la cinta i acabar les juntes entre plaques de cartó guix. Ideal per obtenir acabats de gran qualitat i finor. Indicada per aplicar-la per projecció amb la màquina. Pot aplicar-se per projecció amb la màquina. Sense fissures, retracció o minva mínimes. Conté resines que proporcionen una gran adherència, cohesió i duresa al suport. Color blanc.

Pot 25 kg. ref. G BPLAC002

39,95 € / u.

Pot 5 kg. ref. G BPLAC003

9,32 € / u.

No s'inclou l'IVA.

**UNIPLACK FRAGUADO 2 H**

Pasta llesta a l'ús, per a l'aplicació específica com a pasta de juntes en sistemes de placa de guix laminat. La pasta s'endureix per assecat a l'aire. Projectable (amb airless). Gran adherència a la cinta. Encintat i arrebossat de placa. 5kg.

ref. Y21001

30,50 € / u.

No s'inclou l'IVA.



Perfiteria sostre

PERIMETRAL ANGLE

3m
24 x 24
ref. G PERFI022

2,73 €/u.

30 x 30
ref. G PERFI023

3,37 €/u.

No s'inclou l'IVA.

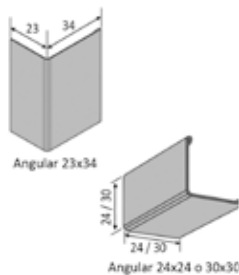

SOSTRE STEC 47/60

3m
ref. G PERFI029

7,50 €/u.

No s'inclou l'IVA.

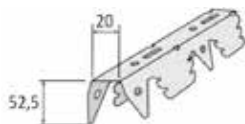

SOSTRE CONTINU TC

3m
T-47
ref. G PERFI013

3,65 €/u.

T-60
ref. G PERFI018

4,90 €/u.

No s'inclou l'IVA.

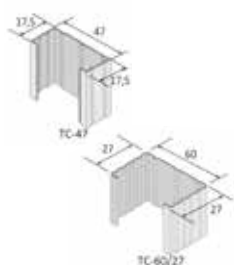

PERIMETRAL CLIP ÒPTIMA

24 x 20. 3m
ref. G PERFI016

2,62 €/u.

No s'inclou l'IVA.

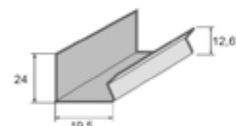

PERIMETRAL U R-31

3m
ref. G PERFI021

3,72 €/u.

No s'inclou l'IVA.

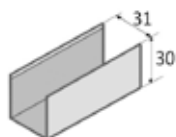

RAIL TAB

Banda termoacústica per reduir ponts tèrmics i acústics, col·labora amb l'aïllament dels sistemes PGL. Longitud 3.000 mm

CANAL 48

CANAL 70

Des de **1,69 €/ml.**

No s'inclou l'IVA.

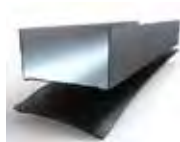

Perfils envans

MUNTANT 48

2,5m
ref. G PERFI010

3,65 €/u.

2,6m
ref. G PERFI017

3,77 €/u.

3m
ref. G PERFI011

4,35 €/u.

No s'inclou l'IVA.

MUNTANT 70

2,5m
ref. G PERFI024

4,87 €/u.

3m
ref. G PERFI036

5,75 €/u.

No s'inclou l'IVA.

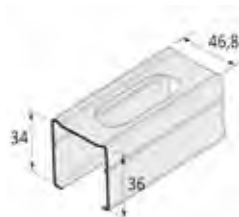

OMEGA MESTRA 70/30

3m
ref. G PERFI028

5,73 €/u.

No s'inclou l'IVA.

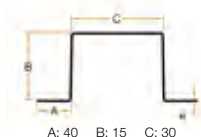

CANAL 48

3m
ref. G PERFI012

3,80 €/u.

CANAL 70
ref. G PERFI027

4,93 €/u.

No s'inclou l'IVA.

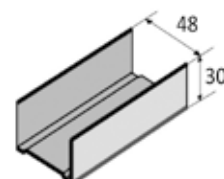

OMEGA MESTRA 78/16

3m
ref. G PERFI014

4,22 €/u.

No s'inclou l'IVA.

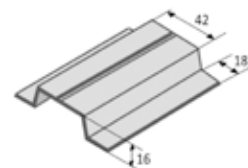

CANTONERA GALVANITZADA

3m
ref. G GUARD003

3,68 €/u.

2,6m
ref. G GUARD004

3,18 €/u.

No s'inclou l'IVA.

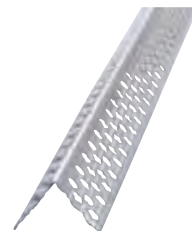

ESQUADRES PER A L'EXECUCIÓ DE FRANGES MITGERES

Esquadres dissenyades per executar franges de trobada de mitgera-coberta amb l'objectiu d'endarrerir la propagació del foc. Esquadra per a Franges Horitzontals EFH. Esquadra per a Franges Inclínades EFI.

Des de **14,95 €/u.**

No s'inclou l'IVA.



Components i accessoris**Sostres placa de guix****FORQUILLA DE PENJAR
PERFIL TC47 M6**

100 u.

ref. G PUNTA041 **10,22€** / caixa
No s'inclou l'IVA.**PEÇA EMPLAMENT PERFIL**TC-47 50 u. ref. G PUNTA042
7,25€ / caixaTC-60 100 u.
25 x 80
ref. G PUNTA043 **20,35€** / caixa
No s'inclou l'IVA.**ANCORATGE DIRECTE UNIVERSAL**

100 u.

TC-47 51 x 200
ref. G PUNTA039 **24,02€** / caixa
No s'inclou l'IVA.**ABRAÇADORA PER A TC-47**

100 u.

ref. G PUNTA044 **26,58€** / caixa
No s'inclou l'IVA.

TC-60 61 x 120

ref. G PUNTA040 **28,50€** / caixa
*No s'inclou l'IVA.***Fixacions****FIXACIÓ RÀPIDA OMEGA M6
ROSCA DOBLE**

100 u.

ref. G PUNTA037
15,73€ / caixa
No s'inclou l'IVA.**FEMELLA**

Caixa 200 u.

M4
ref. G PUNTA061 **1,47€** / caixaM6
ref. G PUNTA058 **2,58€** / caixa
No s'inclou l'IVA.**ABRAÇADORA UNIVERSAL T-60**

100 u.

ref. G PUNTA045
22,88€ / caixa
No s'inclou l'IVA.**VOLANDERA**

Caixa 200 u.

M4
ref. G PUNTA062 **1,90€** / caixaM6
ref. G PUNTA060 **3,80€** / caixa
No s'inclou l'IVA.**GRAPA BIGUETA PER VARETA
ROSCA M6**

100 u.

ref. G PUNTA038
53,20€ / caixa
No s'inclou l'IVA.**MANEGUET**

Caixa 200 u. Hexagonal.

M-4 x 16
ref. G PUNTA063 **20,82€** / caixaM-6 x 20
ref. G PUNTA047 **9,13€** / caixa
No s'inclou l'IVA.**DIN 7504N**

Caixa 1000 u.

Cap rodó. Cargol autotrepant i autoroscant de cap rodó. De 3,5 x 9,5 mm.

ref. G DESCA002
9,40€ / caixa
No s'inclou l'IVA.**CINTA PERFORADA 17**Sistema flexible de fixació.
Càrrega de feina en tracció: 70 kg.ref. G RECPZ001
5,85€ / u.
No s'inclou l'IVA.

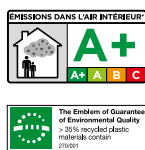
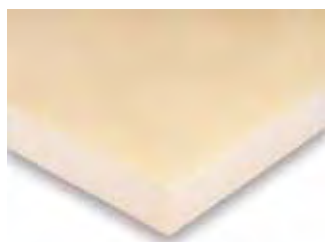
Poliestirè extrudit XPS

DoP 33XPSN3020032

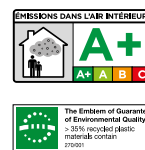

DoP 33XPSN3020032

URSA XPS N-III I

Panell de poliestirè extruït URSA XPS d'acord amb la norma UNE EN 13164, de superfície llisa i mecanitzat lateral recte. Es pot utilitzar dins d'un ampli marge de temperatures que abasta des -50 °C fins a + 75 °C.

Característiques tècniques certificades

Lambda (λ90/90) gruix ≤ 60	0,033 W/m·K
Lambda (λ90/90) gruix 70-100	0,035 W/m·K
Lambda (λ90/90) gruix 120	0,036 W/m·K
Reacció al foc (Euroclasses)	E

Panel

Codi	Lambda (λ90/90) W/m·K	Gruix mm	Amplada m	Longitud m	Rt m²·K/W	€/m²
2140178	0,033	40	0,60	1,25	1,20	12,76
2142530	0,033	50	0,60	1,25	1,50	15,92
2142532	0,033	60	0,60	1,25	1,80	19,12
2141566	0,035	80	0,60	1,25	2,25	25,48
2117598	0,035	100	0,60	1,25	2,85	33,70
-	0,036	120	0,60	1,25	3,35	44,98

URSA XPS N-III L

Panell de poliestirè extruït URSA XPS d'acord amb la norma UNE EN 13164, de superfície llisa i mecanitzat lateral a mitja fusta. Es pot utilitzar dins d'un ampli marge de temperatures que abasta des -50 °C fins a + 75 °C.

Característiques tècniques certificades

Lambda (λ90/90) gruix ≤ 60	0,033 W/m·K
Lambda (λ90/90) gruix 70-100	0,035 W/m·K
Lambda (λ90/90) gruix 120	0,036 W/m·K
Reacció al foc (Euroclasses)	E

Panel

Codi	Lambda (λ90/90) W/m·K	Gruix mm	Amplada m	Longitud m	Rt m²·K/W	€/m²
2140173	0,033	40	0,60	1,25	1,20	12,76
2142529	0,033	50	0,60	1,25	1,50	15,92
2142531	0,033	60	0,60	1,25	1,80	19,12
2141565	0,035	70	0,60	1,25	2,00	22,32
2141563	0,035	80	0,60	1,25	2,25	25,48
2141148	0,035	100	0,60	1,25	2,85	33,70
2117590	0,036	120	0,60	1,25	3,35	44,98

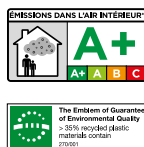
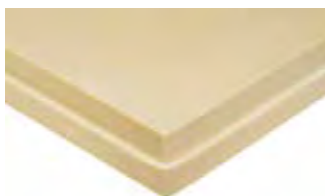

DoP 34XPSN7017021

URSA XPS F N-VII L

Panell de poliestirè extruït URSA XPS d'acord amb la norma UNE EN 13164, de superfície llisa i mecanitzat lateral a mitja fusta. Es pot utilitzar dins d'un ampli marge de temperatures que abasta des -50 °C fins a + 75 °C.

Característiques tècniques certificades

Lambda (λ90/90)	0,036 W/m·K
Reacció al foc (Euroclasses)	E

Panel

Codi	Lambda (λ90/90) W/m·K	Gruix mm	Amplada m	Longitud m	Rt m²·K/W	€/m²
2141202	0,036	80	0,60	1,25	2,20	39,08
	0,036	90	0,60	1,25	2,50	44,62
2122453	0,036	100	0,60	1,25	2,80	50,27

Poliestirè extrudit XPS

DoP 34XPSNPR3020032

URSA XPS N-III PR L

Panell de poliestirè extruït URSA XPS d'acord amb la norma UNE EN 13164, de superfície acanalada i mecanitzat lateral a mitja fusta. Es pot utilitzar dins d'un ampli marge de temperatures que abasta des -50 °C fins a + 75 °C.

Característiques tècniques certificades

Lambda (A90/90) gruix ≤ 60	0,033 W/m-K
Lambda (A90/90) gruix 70-100	0,035 W/m-K
Lambda (A90/90) gruix 120	0,036 W/m-K
Reacció al foc (Euroclasses)	E

Panel

Codi	Lambda (A90/90) W/m-K	Gruix mm	Amplada m	Longitud m	€/m ²
2143181	0,033	40	0,60	1,25	13,31
2108497	0,033	50	0,60	1,25	16,63
2108523	0,033	60	0,60	1,25	19,94
2138644	0,035	70	0,60	1,25	23,28
2108591	0,035	80	0,60	1,25	26,62
2108592	0,035	100	0,60	1,25	35,14
2141087	0,036	120	0,60	1,25	47,72



DoP 33XPSN5016111

URSA XPS N-V L

Panell de poliestirè extruït URSA XPS d'acord amb la norma UNE EN 13164, de superfície llisa i mecanitzat lateral a mitja fusta. Es pot utilitzar dins d'un ampli marge de temperatures que abasta des -50 °C fins a + 75 °C.

Característiques tècniques certificades

Lambda (A90/90) gruix ≤ 60	0,034 W/m-K
Lambda (A90/90) gruix 70-120	0,036 W/m-K
Reacció al foc (Euroclasses)	E

Panel

Codi	Lambda (A90/90) W/m-K	Gruix mm	Amplada m	Longitud m	Rt m ² -K/W	€/m ²
2133764	0,034	40	0,60	1,25	1,20	16,56
2137641	0,034	50	0,60	1,25	1,50	20,70
2137643	0,034	60	0,60	1,25	1,80	24,84
2123854	0,036	70	0,60	1,25	1,95	28,98
2137644	0,036	80	0,60	1,25	2,20	33,12
2136229	0,036	90	0,60	1,25	2,50	42,72
2137645	0,036	100	0,60	1,25	2,80	49,55
2132963	0,036	110	0,60	1,25	3,05	57,68
2117650	0,036	120	0,60	1,25	3,35	62,93

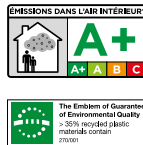
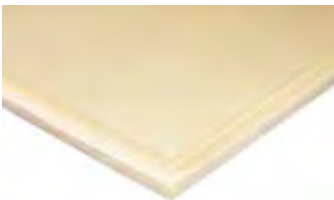

DoP 33XPSH3019011

URSA XPS F HR L

Panell de poliestirè extruït URSA XPS d'acord amb la norma UNE EN 13164, de superfície llisa i mecanitzat lateral a mitja fusta. Es pot utilitzar dins d'un ampli marge de temperatures que abasta des -50 °C fins a + 75 °C.

Característiques tècniques certificades

Lambda (A90/90)	0,029 W/m-K
Reacció al foc (Euroclasses)	E

Panel

Codi	Lambda (A90/90) W/m-K	Gruix mm	Amplada m	Longitud m	Rt m ² -K/W	€/m ²
2117634	0,029	60	0,6	1,25	2,05	25,34
2143207	0,029	80	0,6	1,25	2,75	32,64
2143208	0,029	100	0,6	1,25	3,45	40,80
2143209	0,029	120	0,6	1,25	4,15	48,96

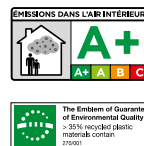
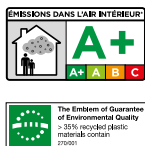
Poliestirè extrudit XPS

DoP 33XPSNRG3017041

DoP 33XPSN2520032

URSA XPS N-RG I

Panell de poliestirè extruït URSA XPS d'acord amb la norma UNE EN 13164, de superfície rugosa i mecanitzat lateral recte. Es pot utilitzar dins d'un ampli marge de temperatures que abasta des -50 °C fins a + 75 °C.

Característiques tècniques certificades

Lambda (λ90/90) gruix ≤ 60	0,034 W/m·K
Lambda (λ90/90) gruix 70-120	0,036 W/m·K
Reacció al foc (Euroclasses)	E

Panel

Codi	Lambda (λ90/90) W/m·K	Gruix mm	Amplada m	Longitud m	Rt m²·K/W	€/m²
2121877	0,034	40	0,60	1,25	1,20	14,65
2138514	0,034	50	0,60	1,25	1,50	18,30
2138515	0,034	60	0,60	1,25	1,80	21,98
2138516	0,036	70	0,60	1,25	1,95	25,66
2138517	0,036	80	0,60	1,25	2,20	29,34
2138518	0,036	90	0,60	1,25	2,50	34,10
2138486	0,036	100	0,60	1,25	2,80	38,57
2138531	0,036	110	0,60	1,25	3,05	46,61
2138532	0,036	120	0,60	1,25	3,35	50,82

URSA XPS N-W E

Panell de poliestirè extruït URSA XPS d'acord amb la norma UNE EN 13164, de superfície llisa i mecanitzat lateral encadellat. Es pot utilitzar dins d'un ampli marge de temperatures que abasta des -50 °C fins a + 75 °C.

Característiques tècniques certificades

Lambda (λ90/90) gruix ≤ 60	0,033 W/m·K
Lambda (λ90/90) gruix 70-100	0,035 W/m·K
Lambda (λ90/90) gruix 120	0,036 W/m·K
Reacció al foc (Euroclasses)	E

Panel 125 M

Codi	Lambda (λ90/90) W/m·K	Gruix mm	Amplada m	Longitud m	Rt m²·K/W	€/m²
2141379	0,033	40	0,60	1,25	1,20	12,56
2142528	0,033	50	0,60	1,25	1,50	15,70
2141380	0,033	60	0,60	1,25	1,80	18,85
2142741	0,035	80	0,60	1,25	2,25	25,13

Panel 260 M

Codi	Lambda (λ90/90) W/m·K	Gruix mm	Amplada m	Longitud m	Rt m²·K/W	€/m²
2138668	0,033	40	0,60	2,60	1,20	12,56
2108415	0,033	50	0,60	2,60	1,50	15,70
2108496	0,033	60	0,60	2,60	1,80	18,85
2108589	0,035	80	0,60	2,60	2,25	25,13
2141760	0,035	100	0,60	2,60	2,85	33,24

EN CONTACTE AMB EL TERRENY**Murs enterrats****URSA XPS F N-III L**

Sistema d'aïllament amb URSA XPS F N-III L per als elements en contacte directe amb el terreny.

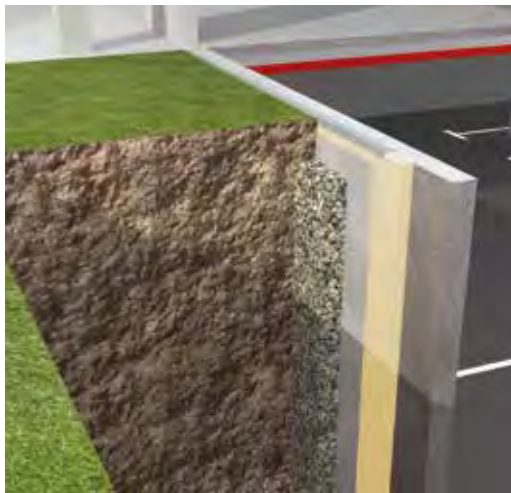

Poliestirè extrudit XPS**TANCAMENTS EXTERIORS**

Aïllament intermedi en façanes

**URSA XPS N-W E**

Façanes de doble fulla de fàbrica, amb inclusió de l'aïllant URSA XPS N-NW E a l'interior.

**TANCAMENTS EXTERIORS**

Aïllament per l'exterior (SATE)

**URSA XPS N-RG I**

Sistema d'aïllament consistent en col·locació de panells aïllants URSA XPS N-RG I sobre la superfície exterior de la façana o mitgera revestits posteriorment per diverses capes protectores i d'acabat executades amb morters especials.

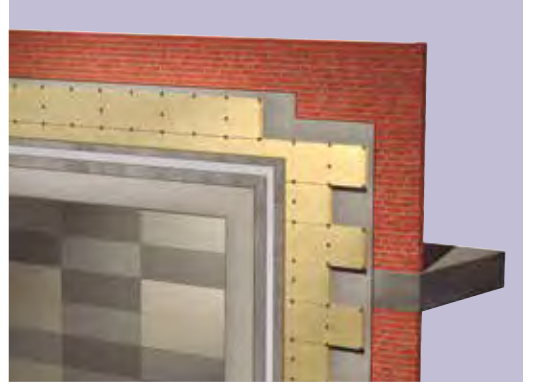
**COBERTES**

Coberta invertida

**URSA XPS N-III-L**

Cobertes planes, on l'aïllament es col·loca per sobre de la làmina d'impermeabilització. Depenent de la seva terminació serà: no transitable, transitable, amb rajola, enjardinada, tràfic rodat... En cobertes invertides, excel·lent protecció de l'estructura de l'edifici i de la làmina d'impermeabilització, millorant la durabilitat d'aquesta última.

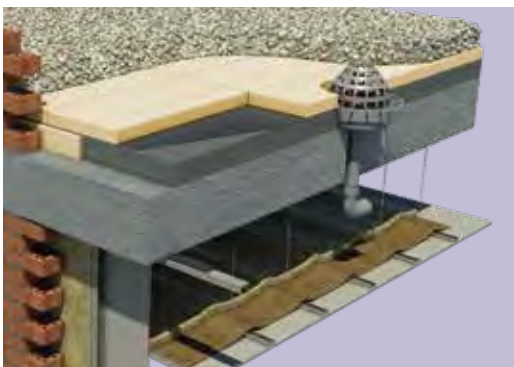
**COBERTES**

Coberta inclinada

**URSA XPS N-III-L
URSA XPS N-III PR L
URSA XPS N-III I**

Aïllament exterior en coberta inclinada de teules de ceràmica o formigó, instal·lades sobre un forjat inclinat que forma el pendent del vessant de la coberta.

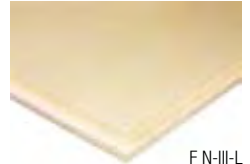

F N-III-L



F N-III PR L



F N-III I

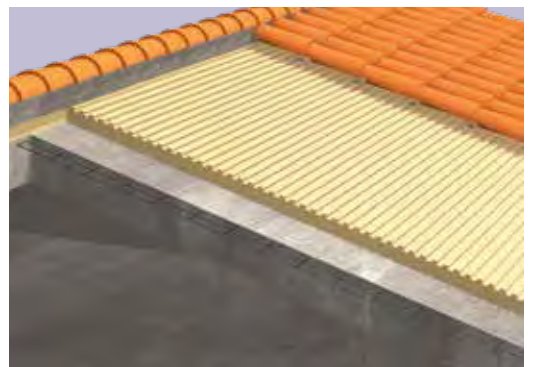

Poliestirè extrudit XPS

SÒLS
Sòls



URSA XPS F N-III L
URSA XPS F HR L

Aïllament tèrmic en forjats en què l'aïllant URSA XPS F N-III L s'instal·la sobre el forjat i sota el paviment. Indicada també per a l'aïllament de la instal·lació de sòl radiant.



SÒLS
Sòls per a trànsit rodat



URSA XPS F N-V L

Aïllament tèrmic en forjats en què l'aïllant URSA XPS F N-V L s'instal·la per a aïllament tèrmic sota paviment amb trànsit rodat per la seva excel·lent resistència a la compressió.

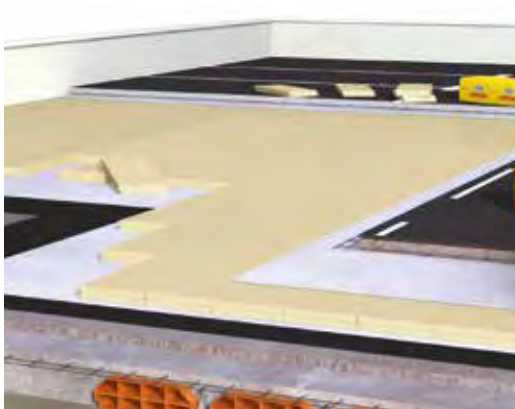
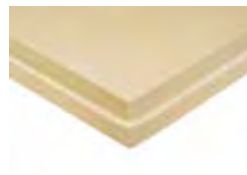

SÒLS
Sòls amb altes exigències mecàniques



URSA XPS F N-VII L

Sistema amb URSA XPS F N-VII L sota fonamentació, per la seva extraordinària resistència a la compressió de 700 kPa.

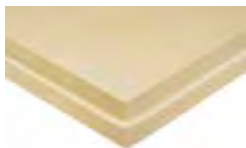

EN CONTACTE AMB EL TERRENY
Sota fonamentació



URSA XPS F N-VII L

Sistema d'aïllament amb URSA XPS F N-VII L sota fonamentació per la seva extraordinària resistència a la compressió.

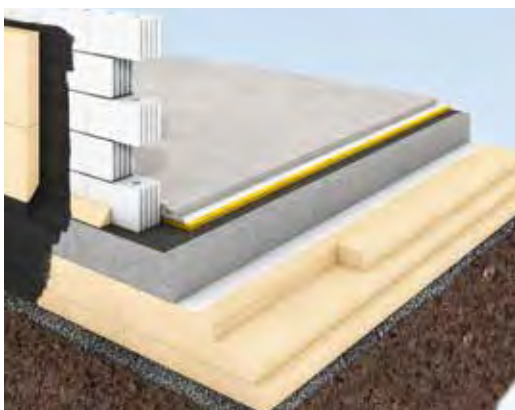
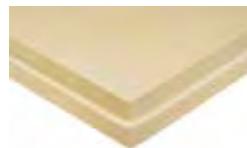

Poliestirè extrudit XPS

Aplicació	Producte	Descripció	Propietat	Tall	Conductivitat tèrmica	€/m²
Coberta plana invertida i sòl	DANOPREN® TR	Panells rígids de poliestirè extrudit (XPS) de resistència alta a la compressió i d'absorció mínima d'aigua. Fabricats sense CFC, HCFC ni HFC.		Tall mitjàmossa	$\geq 0,032-0,037$ W/K·m	Des de 25,02
Coberta inclinada	DANOPREN® TL			Tall mitjàmossa	$\geq 0,032-0,037$ W/K·m	Des de 26,58
Càmera d'aire	DANOPREN® PR			Tall encadellat	$\geq 0,032-0,037$ W/K·m	Des de 24,24
Façanes tipus Sate	DANOPREN® FS			Tall encadellat	$\geq 0,032-0,037$ W/K·m	Des de 38,84
Sòls industrials	DANOPREN® 500			Tall mitjàmossa	$\geq 0,034$ W/K·m	Des de 43,27

Poliestirè extrudit XPS



SOPRA XPS

La gamma d'aïllament tèrmic de poliestirè extrudit de SOPREMA ara amb més contingut de reciclatge, millors prestacions i ecoresponsable en tot el seu cicle de vida.

Óptim contra el fred i la calor, cosa que fa que sigui un producte molt adequat per a l'aïllament d'edificis a qualsevol zona climàtica.

SOPRA XPS és 100 % reciclable i exemple d'economia circular en tots els processos de fabricació amb una tecnologia del reciclatge que permet:

- Fabricació amb fins al 100 % de poliestirè reciclat
- Millor resistència tèrmica per a grans gruixos
- Fàbriques de producció «Zero waste»
- SOPRA XPS és reciclable al final de la vida útil de l'edifici.



Poliestirè extrudit XPS**SOPRA XPS****SOPRA XPS SL:** Coberta plana invertida, coberta inclinada (teula ancorada amb satel) i aïllament per a sòl.

Ref.	Dimensions mm	Gruix (mm)	RD	Panells/paquet	m ² /palet	€/m ²
104672	1250 x 600 (0,75 m ²)	40	1,20	10	90,00	15,32
104673		50	1,50	8	72,00	19,15
104674		60	1,80	7	63,00	22,99
105384		70	2,00	6	54,00	26,82
104675		80	2,25	5	45,00	30,66
104676		100	2,85	4	36,00	38,32
104677		120	3,35	3	31,50	49,65



Acabat

**SOPRA XPS CR:** Coberta inclinada. Teula ancorada amb llistó.

Ref.	Dimensions mm	Gruix (mm)	RD	Panells/paquet	m ² /palet	€/m ²
104716	1250 x 600 (0,75 m ²)	40	1,20	10	90,00	13,43
104717		50	1,50	8	72,00	16,78
104718		60	1,80	7	63,00	20,14
104719		80	2,25	5	45,00	26,86
105408		100	2,85	4	36,00	33,58
105412		120	3,40	3	31,50	52,80



Acabat

**SOPRA XPS TR:** Coberta inclinada acabat teula. Superfície acanalada.

Ref.	Dimensions mm	Gruix (mm)	RD	Panells/paquet	m ² /palet	€/m ²
105399	1250 x 600 (0,75 m ²)	40	1,20	10	90,00	16,19
105400		50	1,50	8	72,00	20,23
105401		60	1,80	7	63,00	24,28
105404		80	2,25	5	45,00	32,37
105405		100	2,85	4	36,00	40,46
105407		120	3,35	3	31,50	60,78

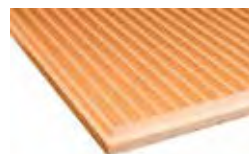

Acabat



Poliestirè extrudit XPS**SOPRA XPS CW:** Aïllament per a murs en cambra d'aire.

Ref.	Dimensions mm	Gruix (mm)	RD	Panells/paquet	m ² /palet	€/m ²
105424	2.600 x 600 (1,56 m ²)	40	1,20	10	90,00	13,43
105425		50	1,50	8	72,00	16,78
105429		60	1,80	7	63,00	20,14
105427		80	2,25	5	45,00	26,86
105430		100	2,85	4	36,00	33,58
106647		120	3,35	3	31,50	40,31



Acabat

SOPRA XPS PM: Aïllament per a murs.

Ref.	Dimensions mm	Gruix (mm)	RD	Panells/paquet	m ² /palet	€/m ²
104694	1250 x 600 (0,75 m ²)	40	1,20	10	90,00	13,43
104695		50	1,50	8	72,00	16,78
104696		60	1,80	7	63,00	20,14
104697		80	2,25	5	45,00	26,86
105437		100	2,85	4	36,00	33,58



Acabat

SOPRA XPS CB: Aïllament per a ponts tèrmics i façanes per l'exterior (SATE)

Ref.	Dimensions mm	Gruix (mm)	RD	Panells/paquet	m ² /palet	€/m ²
105441	1250 x 600 (0,75 m ²)	40	1,20	10	90,00	18,37
105443		50	1,50	8	72,00	22,96
105442		60	1,80	7	63,00	27,54
105445		80	2,25	5	45,00	36,74
105448		100	2,85	4	36,00	45,92
105446		120	3,35	3	31,50	89,00



Acabat

SOPRA XPS 500: Coberta aparcament i aïllament per a terres. Alta resistència.

Ref.	Dimensions mm	Gruix (mm)	RD	Panells/paquet	m ² /palet	€/m ²
104699	1250 x 600 (0,75 m ²)	40	1,20	10	90,00	17,56
104700		50	1,50	8	72,00	21,95
104701		60	1,80	7	63,00	26,34
104702		80	2,25	5	45,00	35,13
104703		100	2,85	4	36,00	43,91
104704		120	3,35	3	31,50	62,00



Acabat



Poliestirè expandit EPS**RESISTÈNCIA MECÀNICA**

La resistència als esforços mecànics dels productes d'EPS s'avalua generalment a través de les següents propietats:

- Resistència a la compressió per a una deformació del 10 %.
- Resistència a la flexió.
- Resistència a la tracció.
- Resistència al cisallament o a l'esforç tallant.

TENSIÓ DE COMPRESSIÓ (CS20) - UNE-EN 826

Aquesta propietat requereix es precisa als productes d'EPS sotmesos a càrregues, com ara sòls, cobertes, aïllaments perimetrals de murs, etc.

AÏLLAMENT TÈRMIC

Excel·lent capacitat d'aïllament tèrmic al fred i a la calor. La capacitat d'aïllament tèrmic d'un material està definida pel seu coeficient de conductivitat tèrmica (λ), que en el cas dels productes d'EPS varia, com les propietats mecàniques, amb la densitat aparent.

DENSITAT

Els productes es caracteritzen per ser extraordinàriament lleugers, però resistents. La densitat varia (de 10 kg/m³ fins a 60 kg/m³).

COMPORAMENT A L'AIGUA I AL VAPOR D'AIGUA

El poliestirè expandit no és higroscòpic, a diferència del que passa amb altres materials del sector de l'aïllament i l'embalatge. Fins i tot submergint el material completament dins l'aigua, els nivells d'absorció són mínims, amb uns valors equivalents a ≤ 1 %.

Per determinar la resistència a la difusió del vapor d'aigua, s'utilitza el factor adimensional (μ), que indica quants cops la difusió del vapor d'aigua d'un material és més gran que una capa d'aire d'un gruix igual (per a l'aire $\mu = 1$).

ESTABILITAT DIMENSIONAL DS(N) - UNE-EN 1603

Està sotmès a variacions dimensionals a causa de la influència tèrmica. Aquestes variacions s'avaluen a través del coeficient de dilatació tèrmica que, per als productes d'EPS, és independent de la densitat i se situa en valors que oscil·len entre l'interval 5-7 x 10⁻⁵ K⁻¹, és a dir, entre 0,05 i 0,07 mm per metre de longitud i grau Kelvin.

ESTABILITAT A LA TEMPERATURA

L'interval de temperatures en què aquest material es pot utilitzar amb total seguretat, sense que les propietats se'n vegin afectades, no té cap limitació per l'extrem inferior (excepte les variacions dimensionals per contracció). L'extrem superior del límit de temperatures d'ús se situa al voltant dels 100 °C per a accions de durada curta i al voltant dels 80 °C per a accions continuades i amb el material sotmès a una càrrega de 20 kPa.

COMPORAMENT ALS FACTORS ATMOSFÈRICS

La radiació ultravioleta és pràcticament l'única rellevant. Sotmesa a l'acció prolongada de la llum UV, la superfície de l'EPS s'esgrogueeix i es torna fràgil, de manera que la pluja i el vent aconseguixen erosionar-la. Aquests efectes es poden evitar amb mesures senzilles, com ara l'aplicació de pintures, revestiments i recobriments.

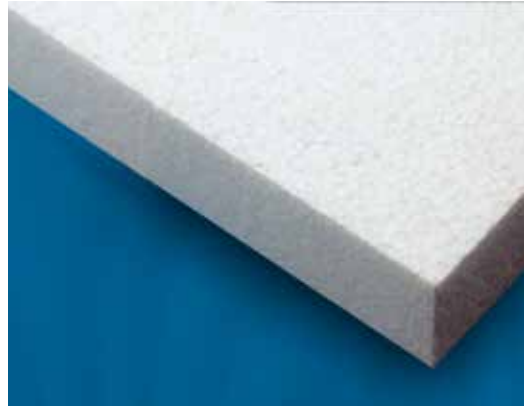

ref.G KNA20010	2000x1000x10mm	0,25 m ² /K/W	6,97 € /ud.
ref.G KNA20020	2000x1000x20mm	0,55 m ² /K/W	13,93 € /ud.
ref.G KNA20110	2000x1000x30mm	0,80 m ² /K/W	20,90 € /ud.
ref.G KNA20040	2000x1000x40mm	1,10 m ² /K/W	27,88 € /ud.
ref.G KNA20050	2000x1000x50mm	1,40 m ² /K/W	34,83 € /ud.

No s'inclou l'IVA.

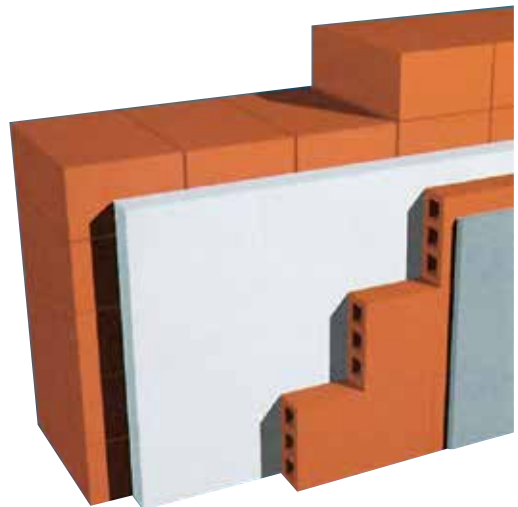

Revoltos de poliestirè expandit EPS

KNAUF Therm TH39 SE

Conductivitat tèrmica: 0,039 W/mK

Entre eixos: 600 i 700

Longitud planxa: Min. 1.000 mm Max. 3.000 mm

Amplada planxa: Min. 500 mm Max. 1.000 mm

Gruix planxa: Min. 1.000 mm Max. 3.000 mm

KNAUF Therm TH37 SE

Conductivitat tèrmica: 0,037 W/mK

Entre eixos: 600 i 700

Longitud planxa: Min. 1.000 mm Max. 3.000 mm

Amplada planxa: Min. 500 mm Max. 1.000 mm

Grossor planxa: Min. 1.000 mm Max. 3.000 mm

KNAUF Therm TH35 SE

Conductivitat tèrmica: 0,035 W/mK

Entre eixos: 600 i 700

Longitud planxa: Min. 1.000 mm Max. 3.000 mm

Amplada planxa: Min. 500 mm Max. 1.000 mm

Gruix planxa: Min. 10 mm Max. 400 mm

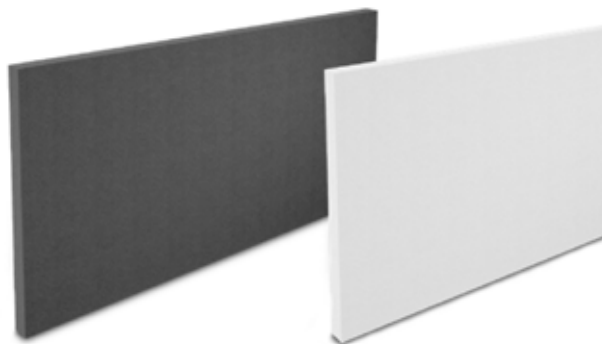

Estas bovedillas ofrecen una carga de rotura mayor que 150 Kpa. tal como exige la Norma. EFHE para forjados unidireccionales con elementos prefabricados.

Desde **129,50 €**/ud.

IVA no incl.

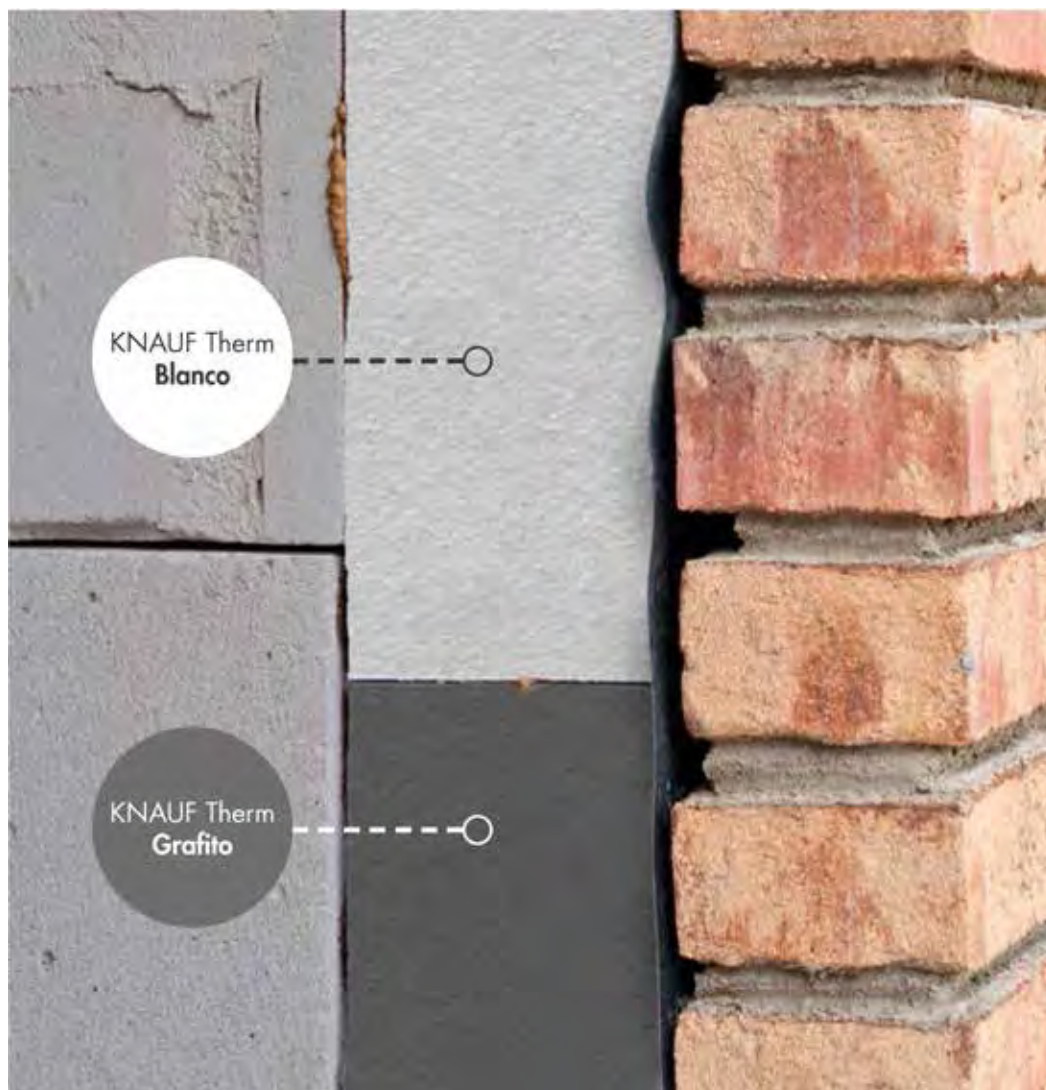

Llana de roca - divisions horitzontals - coberta plana

Sistema d'aïllament tèrmic i acústic continu per l'exterior de cobertes planes visitables, no transitables, amb suport estructural de formigó armat, format per panells de llana de roca de doble densitat, HARDROCK 391, per a un major aïllament i una millor resistència mecànica.

AVANTATGES

- Protecció contra el foc. L'aïllament de llana de roca ROCKWOOL és incombustible (A1)
- Facilita el procés d'instal·lació.
- Aïllament continu: s'eliminen els ponts tèrmics.
- Permet accés per a manteniment d'equips d'instal·lacions o punts singulars com claraboies, desguassos, etc.
- Certificat Factory Mutual del panell de coberta.
- Amb un sol producte millora l'aïllament tèrmic, acústic i de protecció contra el foc.

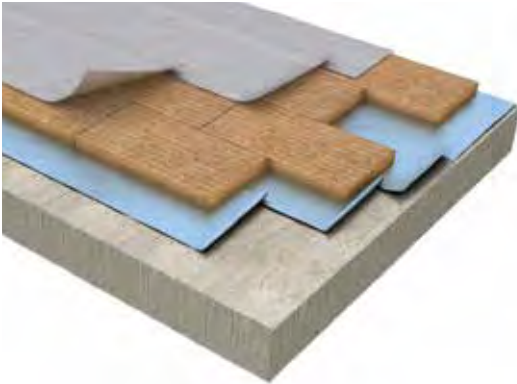
**MONOROCK 365**

Plafó rigid de llana de roca volcànica de densitat doble la cara superior del qual és de densitat alta. Aporta altes prestacions d'aïllament tèrmic i acústic a cobertes lleugeres metàl·liques de manteniment baix. No recomanat com a suport d'instal·lacions fotovoltaïques. La millor relació cost-efectivitat. Té una garantia ROCKWOOL de 25 anys.

38,02 €/m²

No s'inclou l'IVA.

**DOBLE DENSITAT DD****HARDROCK 391**

Plafó rigid de llana de roca volcànica de densitat doble la cara superior del qual és de duresa extrema. Aporta a les cobertes una gran seguretat en cas d'incendi, i altes prestacions tèrmiques i acústiques.

120 x 100 x 3 cm.

Té una garantia ROCKWOOL de 25 anys.

18,60 €/m²

No s'inclou l'IVA.

Llana de roca - coberta inclinada

Solució constructiva per a aïllament tèrmic i acústic per l'exterior de cobertes inclinades, amb inclinació de 0° a 90°, amb suport pesat (forjat de formigó) o lleuger (fusta o ceràmic). Sistema d'aïllament tèrmic i acústic continu.

Utilitza panells de llana de roca de doble densitat, DUROCK ENERGY SP o ROCKCIEL, col·locats sobre el suport estructural i fixats mitjançant un tirafons de doble rosca.

AVANTATGES

- La densitat doble permet suportar càrregues puntuals de fins a 0,25 KPa.
- Resistència a la compressió: gràcies a la capa més densa, reparteix la càrrega sobre una secció més àmplia que resulta menys sol·licitada, i per tant, s'obté un millor comportament mecànic.
- Millora l'aïllament tèrmic i acústic.
- Evita ponts tèrmics.
- Protecció contra el foc. Evita la propagació d'incendis.
- Facilita el procés d'instal·lació.
- Es pot instal·lar sobre diferents suports: fusta, ceràmica, formigó, placa de guix laminat, etc.

**DOBLE DENSITAT DD****DUROCK ENERGY SP**

Plafó rigid de llana de roca volcànica de densitat doble la cara superior del qual és de densitat alta. Aporta altes prestacions d'aïllament tèrmic i acústic a cobertes lleugeres metàl·liques de manteniment baix. No recomanat com a suport d'instal·lacions fotovoltaïques. La millor relació cost-efectivitat. Té una garantia ROCKWOOL de 25 anys.

120 x 100 x 5 cm **23,75 €/m²**120 x 100 x 8 cm **38,01 €/m²**

No s'inclou l'IVA.

ROCKCIEL

Plafó rigid de llana de roca de densitat doble que aporta a la coberta un excel·lent rendiment tèrmic, acústic i de reacció al foc. Té una garantia ROCKWOOL de 25 anys.

**DOBLE DENSITAT DD**120 x 60 x 8 cm 294064 2,20R=m²K/W **25,42 €/m²**120 x 60 x 10 cm 315740 2,75R=m²K/W **31,66 €/m²**120 x 60 x 12 cm 319433 3,85R=m²K/W **44,52 €/m²**120 x 60 x 14 cm 294065 3,30R=m²K/W **38,25 €/m²**

No s'inclou l'IVA.

Llana de roca - divisions horitzontals - coberta inclinada

Solució constructiva per a l'aïllament tèrmic i acústic de cobertes inclinades sobre últim forjat i golfes, amb suport pesat (de formigó) o lleuger (de fusta o ceràmic) recomanada especialment en rehabilitació, tot i que és vàlida també per a obra nova.

L'aïllament de llana de roca a granel, ROCKIN L, és insuflat amb una màquina pneumàtica per sota o sobre el suport depenent de cada cas, recomanat per a rehabilitació. El feltre de llana de roca ROULROCK KRAFT és la solució recomanada en obra nova, s'instal·la per l'interior, entre els envanets o sobre el suport existent.

AVANTATGES

- Confort acústic i tèrmic.
- Estalvi energètic i econòmic immediat.
- Protecció contra el foc (incombustible).
- Ràpida instal·lació d'aïllament sobre últim forjat.
- Sense manteniment.

Densitat nominal 22-27 kg/m³**ROULROCK KRAFT**

Feltre de llana de roca revestit per una de les cares amb paper kraft que fa la funció de barrera de vapor. Instal·lació horitzontal. Per a més mides i gruixos disponibles, consulta a la botiga ref. G ROUL1001

8,70 €/m²

No s'inclou l'IVA.

 Per a golfes no habitables
**ROCKIN L**

Nòduls per a l'insuflat i bufat amb màquina pneumàtica. Aïllament acústic i tèrmic, incombustible. **Densitat nominal 55 kg/m² en murs i sostres, i 21-25 kg/m² per bufat a les golfes.**

ref. 233671

4,04 €/m²

No s'inclou l'IVA.

**Llana de roca - sostres**

Solució constructiva indicada per augmentar l'aïllament acústic d'una partició horitzontal, així com aconseguir una elevada absorció acústica. Instal·lar un fals sostre, sobre el qual es disposen un aïllament continu amb els panells de llana de roca ALPHAROCK, o mitjançant el bufat de llana de roca a granel, ROCKIN L, amb ajuda d'una màquina pneumàtica.

AVANTATGES

- Estalvi energètic i econòmic immediat.
- Rapidesa i facilitat d'instal·lació.
- Confort acústic i tèrmic.
- Protecció contra incendis. L'aïllament de llana de roca ROCKWOOL és incombustible (A1)
- No absorbeix l'aigua.
- No afavoreix el desenvolupament de microorganismes.
- Sense manteniment.

**NEW****ALPHAROCK PREMIUM**

Plafó semirígid de llana de roca no revestit. Aïllament tèrmic i acústic. Contribueix a la resistència al foc del sistema, amb una manejabilitat perfecta. Euroclasse A1 Densitat nominal 50 kg/m³

135 x 40 x 4 cm	ref.G ROCKW004	1,20R=m ² K/W	10,56 €/m²
135 x 40 x 5 cm	ref.G ROCKW009	1,50R=m ² K/W	13,56 €/m²
135 x 40 x 6 cm	ref.G ROCKW006	1,80R=m ² K/W	15,79 €/m²
135 x 60 x 3 cm	ref.G ROCKW005	0,90R=m ² K/W	8,06 €/m²
135 x 60 x 4 cm	ref.G ROCKW008	1,20R=m ² K/W	10,36 €/m²
135 x 60 x 5 cm	ref.G ROCKW007	1,50R=m ² K/W	13,44 €/m²
135 x 60 x 6 cm	ref.G ROCKW003	1,80R=m ² K/W	15,65 €/m²
135 x 60 x 8 cm	ref.G ROCKW002	2,40R=m ² K/W	21,62 €/m²
135 x 60 x 10 cm	ref.G ROCKW001	3,00R=m ² K/W	25,98 €/m²
135 x 60 x 12 cm	337070	3,60R=m ² K/W	31,17 €/m²
135 x 60 x 14 cm	337091	4,20R=m ² K/W	36,37 €/m²

No s'inclou l'IVA.

**ROCKIN L**

Nòduls per a l'insuflat i bufat amb màquina pneumàtica. Aïllament acústic i tèrmic, incombustible. **Densitat nominal 55 kg/m² en murs i sostres, i 21-25 kg/m² per bufat a les golfes.** 20 kg.

ref. 233671

4,04 €/m²

No s'inclou l'IVA.



Llana de roca - divisions horitzontals - sòls i forjats**ROCKSOL 501** $\lambda 0,035$ w/ (mmK)

Panell rígid de llana de roca no revestit. Aïllament tèrmic i acústic contra el soroll d'impactes per a particions interiors horitzontals i forjats en contacte amb el terreny i amb espais no habitables.

Gran rendiment tèrmic. Rendiment acústic superior.

Bona densitat en poc gruix. Rigidesa.

Densitat 90 kg/m³.

120 x 60 x 2 cm	ref.G ROCKS001	9,79 € /m ²
120 x 60 x 3 cm	ref.254957	14,76 € /m ²
120 x 60 x 4 cm	ref.254958	19,49 € /m ²

No s'inclou l'IVA.

**ROCKSOL 525** $\lambda 0,038$ w/ (mmK)

Plafó rígid de llana de roca no revestit per a l'aïllament tèrmic i acústic, i a soroll d'impacte en sòls i forjats. Pot anar sota capa de compressió de morter autonivellant.

Densitat 150 kg/m³.

120 x 60 x 1,5 cm	226561	0,35R=m ² K/W	8,05 € /m ²
120 x 60 x 3 cm	139401	0,75R=m ² K/W	20,34 € /m ²
120 x 60 x 4 cm	58839	1,05R=m ² K/W	22,90 € /m ²
120 x 60 x 5 cm	58840	1,30R=m ² K/W	28,66 € /m ²

No s'inclou l'IVA.



Solució d'aïllament tèrmic i acústic, en particular al soroll d'impacte, de forjats o lloses en contacte amb el terreny, mitjançant la instal·lació d'una capa elàstica a base d'aïllant de llana de roca ROCKSOL 525 o ROCKSOL 501, un sòcol perimetral del mateix material, un film plàstic i una capa de compressió armada com a llosa flotant, es finalitza amb l'acabat desitjat en cada cas: moqueta, parquet, etc.

AVANTATGES

- Millora substancial de l'aïllament tèrmic en l'envoltant de l'edifici.
- Aïllament dels sorolls d'impacte que es puguin propagar per l'estructura de l'edifici.
- Fàcil i ràpida instal·lació.
- Sistema idoni per aïllar el primer forjat en contacte amb el terreny.

Llanes minerals - divisions horitzontals - golfes no habitables

COBERTES INCLINADES

Golfes no habitables



URSA PULS'R 47

La llana mineral insuflada també s'utilitza en construccions de fusta (armadures, sostres amb bigues de fusta i construccions de sostres inclinats) tant d'obra nova com en rehabilitació. En golfes no habitables es bufa mecànicament en el buit amb una densitat nominal de 11 kg/m³ i, per tant, permet estalviar una gran quantitat de material en comparació amb altres materials d'aïllament insuflats.



URSA PULS'R 47

Llana mineral blanca sense lligants, incombustible i repel·lent a l'aigua per aplicar per bufat.



Característiques tècniques certificades



Lambda (λ90/90)	0,047 W/m·K
-----------------	-------------



Reacció al foc (Euroclasses)	A1
------------------------------	----

Codi	Dimensions sac (cm)	kg / sac	€/kg
2142842	110x55x18	16,60	5,43



COBERTES INCLINADES		Golfes no habitables			●
---------------------	--	----------------------	--	--	---

URSA PULS'R 47 KIT D'INSTAL·LACIÓ

Protecció de mecanismes elèctrics, separador per al contorn de la trapa d'accés, mascareta, mesurador graduat de gruix, fitxa de traçabilitat de la instal·lació.

Codi	u. / caixa	EAN caixa	€/caixa
7042124	6	4017916487753	152,54



ROULROCK ALU

Feltre de llana de roca recobert per una cara amb complex d'alumini reforçat. Barrera de vapor. No es pot instal·lar en posició vertical. Instal·lació horitzontal, entre envans. Aïllament sobre sostres falsos. Bon rendiment tèrmic i gran resistència a la humitat. Barrera de vapor. Condicionament acústic. Incombustible. Bon comportament al foc.

600 x 120 x 8 cm

ref. G ROULA008

9,77 €/m²

No s'inclou l'IVA.

Aïllament de cobertes i golfes no habitables

Poliisocianurat - PIR**CAMP D'APLICACIÓ**

- Aïllament tèrmic de cobertes planes industrials realitzades amb xapa metàl·lica (coberta deck).

AVANTATGES I BENEFICIS

- Específicament dissenyats per obtenir un aïllament òptim.
- Panells de gran rigidesa i baix pes.
- Facilitat de manipulació i posada en obra.

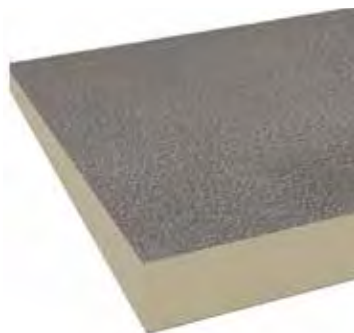
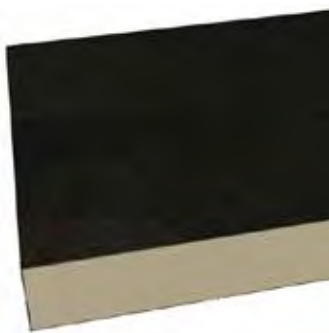
**DANOPIR AL****DANOPIR WV****DANOPIR BV**

Codi	Nom comercial	Descripció	Gruix (mm)	Dimensions (m)	Panells/ palet	Preu €/m ²
670001	DANOPIR® AL	Panell d'escuma rígida de poliisocianurat (PIR) revestit per les dues cares amb un complex multicapa alumini.	50	1,20 x 2,50	24	35,23
670002			60		20	40,33
670003			80		15	50,03
670004			100		12	61,02
670005			120		10	72,04
670006			150		8	89,63
671001	DANOPIR® WV	Panell d'escuma rígida de poliisocianurat (PIR) revestida per les dues cares amb un recobriments de vel de vidre.	50	1,20 x 2,50	24	32,96
671002			60		20	XX,XX
671003			80		15	47,76
671004			100		12	57,50
671005			120		10	68,52
672001	DANOPIR® BV	Panell d'escuma rígida de poliisocianurat (PIR) revestida per una de les dues cares amb un vel de vidre bituminat i per l'altra amb un vel de vidre.	50	1,20 x 2,50	24	33,08
672002			60		20	37,75
672003			80		15	49,52
672004			100		12	58,46
672005			120		10	68,18

COBERTA DECK NO TRANSITABLE

Impermeabilització: Membrana PVC fixada mecànicament

Aïllament tèrmic: Poliisocianurat (PIR)

Acabat: Làmina intempèrie

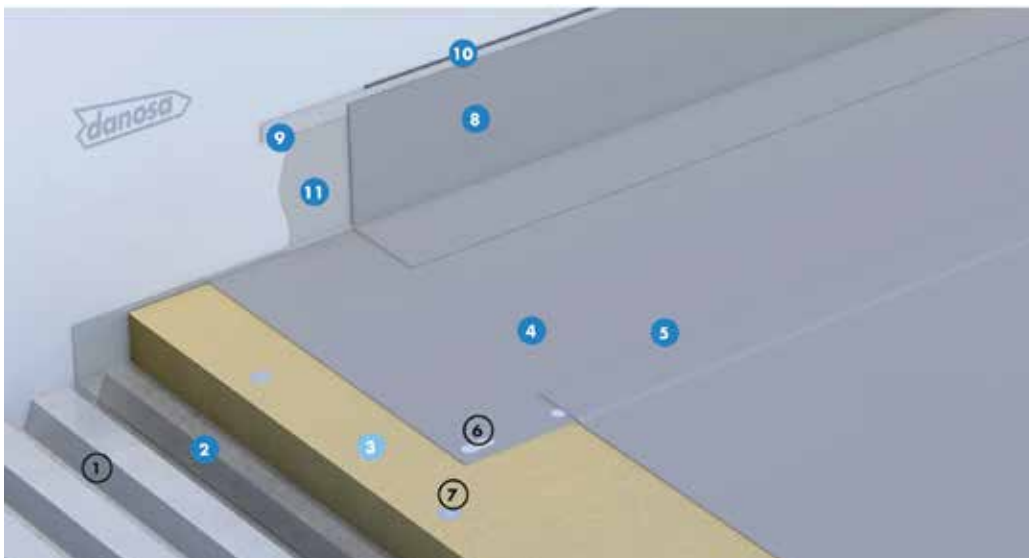

ESTANQUITAT A L'AIGUA
DANOPOL® HS 1.5

ESTALVI D'ENERGIA
DANOPIR®

AVANTATGES

- Impermeabilització resistent a la radiació ultraviolada.
- Sistema d'impermeabilització i aïllament lleuger.
- Impermeabilització d'alta durabilitat.
- Impermeabilització fixada mecànicament.
- Aïllament tèrmic de baixa conductivitat i alta resistència a compressió.
- Soldadures mitjançant aire calent i control mitjançant màquines soldadores automàtiques.
- Sistema amb Declaració Ambiental de Producte.
- Programa Europeu de reciclatge de materials de PVC ROOFCOLLECT®.

APLICACIÓ

- Edificis logístics i industrials
- Edificis de pública concurrència: centres comercials.
- Edificis residencials públics o privats
- Edificis de docència: escoles, universitats, guarderies
- Edificis administratius i corporatius
- Edificis sanitaris: hospitals, ambulatoris, centres de salut, residències

LLEGENDA

Coberta:

1. Suport d'impermeabilització
2. Barrera de vapor DANOPOL® 250 BV
3. Aïllament tèrmic poliisocianurat DANOPIR®
4. Làmina impermeabilitzant DANOPOL® HS 1.5
5. Segellat de solapes DANOPOL® LÍQUID
6. Fixació mecànica del sistema d'impermeabilització.
7. Fixació mecànica de l'aïllament tèrmic

Perimetral:

8. Banda d'acabat DANOPOL® HS
9. Perfil de subjecció colaminat DANOSA® TIPUS B
10. Segellat elàstic ELASTYDAN® PU 40 GRIS
11. Adhesiu GLUE-DAN® PVC

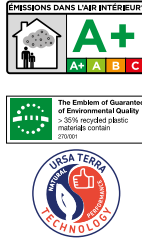
Llanes minerals - llana mineral de vidre - divisòries horitzontals

DoP 34TER32NK21111

URSA TERRA PLUS 32 T0003

Panell semirígid de llana mineral URSA TERRA d'acord amb la norma UNE EN 13162, no hidròfila, d'altres prestacions mecàniques, sense revestiment. Subministrat en panell i panell enrotllat.

Característiques tècniques certificades

Lambda (A90/90)	0,032 W/m-K
Reacció al foc (Euroclasses)	A1

Rotlle

Codi	Gruix mm	Amplada m	Longitud m	Rt m ² -K/W	€/m ²
2142291	30	1,20	13,50	0,90	6,35
2142773	40	0,40	9,20	1,25	7,85
2141356	50	0,40	8,10	1,55	9,61
2141357	60	0,40	8,10	1,85	11,57
2141623	60	0,60	8,10	1,85	11,57
2141358	80	0,40	5,40	2,50	15,51
2141943	80	1,20	5,40	2,50	15,51
2141359	100	0,40	5,40	3,10	19,31
2142494	100	1,20	5,40	3,10	19,31

Panell

Codi	Gruix mm	Amplada m	Longitud m	Rt m ² -K/W	€/m ²
2141708	40	0,60	1,35	1,25	7,85
2142452	50	0,40	1,35	1,55	10,03
2141709	50	0,60	1,35	1,55	9,80
2142866	60	0,40	1,35	1,85	11,96
2141731	60	0,60	1,35	1,85	11,66
2142867	80	0,40	1,35	2,50	15,71
2141732	80	0,60	1,35	2,50	15,71
2141733	100	0,60	1,35	3,10	19,46
2141735	120	0,60	1,35	3,75	23,54
2141736	140	0,60	1,35	4,36	27,44

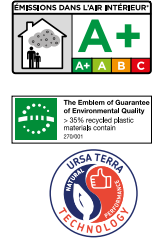

DoP 34TER35AG17101

URSA TERRA**Panell alumini gofrat P2363**

Panell rígid de llana mineral URSA TERRA d'acord amb la norma UNE EN 13162, no hidròfila, recobert per la cara vista amb un complex kraft-alumini gofrat. Subministrat en panell en caixa.

NOTA El complex kraft alumini gofrat pot presentar diferències de tonalitat entre panells.

Característiques tècniques certificades

Lambda (A90/90)	0,035 W/m-K
Reacció al foc (Euroclasses)	B-s1,d0

Panell

Codi	Gruix mm	Amplada m	Longitud m	Rt m ² -K/W	€/m ²
2075005	50	1,20	1,20	1,40	19,15



DoP 34TER32NKSOL21111

URSA TERRA SOL T70P

Panell de llana mineral URSA TERRA d'acord amb la norma UNE EN 13162, no hidròfila, sense revestiment. Subministrat en panells.

Característiques tècniques certificades

Lambda (A90/90)	0,032 W/m-K
Reacció al foc (Euroclasses)	A2-s1,d0

Panell

Codi	Gruix mm	Amplada m	Longitud m	Rt m ² -K/W	€/m ²
2143418	20	0,60	1,20	0,60	10,54
2141803	25	0,60	1,20	0,60	13,06

Llanes minerals - llana mineral de vidre - divisòries horitzontals



DoP 34TER37GT21101

URSA TERRA R P8741

Panell enrotllat de llana mineral URSA TERRA d'acord amb la norma UNE EN 13162, no hidròfila, recobert per la cara exterior amb un teixit Zero d'alta resistència.

Característiques tècniques certificades

Lambda (A90/90)	0,037 W/m·K
Reacció al foc (Euroclasses)	A2-s1,d0

Panel

Codi	Gruix mm	Amplada m	Longitud m	Rt m ² ·K/W	€/m ²
2135144	60	0,60	10,80	1,60	13,51
2139977	60	1,20	10,80	1,60	13,51
2135145	80	0,60	8,10	2,15	14,90
2140248	80	1,20	8,10	2,15	14,90
2138584	100	0,60	5,40	2,70	19,84
2141161	100	1,20	5,40	2,70	19,84
2142393	120	1,20	4,80	3,20	22,06
—	140	0,60	4,40	3,75	24,33
—	160	0,60	3,90	4,30	26,60
—	160	0,60	3,50	4,85	28,89
—	200	0,60	3,10	5,40	31,26



DoP 133UGW40KP22081

URSA TERRA Manta paper MRK 40

Manta de llana mineral URSA TERRA d'acord amb la norma UNE EN 13162, no hidròfila, recoberta amb un paper kraft. Subministrada en rotlles.

Característiques tècniques certificades

Lambda (A90/90)	0,040 W/m·K
Reacció al foc (Euroclasses)	F

Panel

Codi	Gruix mm	Amplada m	Longitud m	Rt m ² ·K/W	€/m ²
2143967	60	1,20	12,50	1,50	4,49
ref. G URTER007	80	0,60	11,00	2,00	6,99
ref. G URTER006	80	1,20	11,00	2,00	6,99
2143970	100	1,20	8,50	2,50	7,57
2062023	100	0,60	8,00	2,50	7,57
2143969	120	1,20	6,50	3,00	9,04
2062025	140	1,20	5,50	3,50	10,46
2139094	160	1,20	5,50	4,00	11,25
2062028	180	1,20	4,50	4,50	14,71
2062029	200	1,20	4,50	5,00	16,05
2062030	220	1,20	3,50	5,50	18,43
2139095	240	1,20	3,75	6,00	19,50
2139093	260	1,20	3,50	6,50	21,02



DoP 34TER34V22021

URSA TERRA P4252 VN

Panell de llana mineral URSA TERRA d'acord amb la norma UNE EN 13162, no hidròfila, recobert amb un vel negre. Subministrat en panell enrotllat.

Característiques tècniques certificades

Lambda (A90/90)	0,034 W/m·K
Reacció al foc (Euroclasses)	A1

Rotlle

Codi	Gruix mm	Amplada m	Longitud m	Rt m ² ·K/W	€/m ²
2141622	25	0,60	15,00	0,70	7,03
2141530	25	1,20	15,00	0,70	7,03
—	40	1,20	12,00	1,15	9,57
2141509	50	1,20	10,80	1,45	10,59
2141351	60	1,20	8,50	1,75	12,81
2141352	80	1,20	6,50	2,35	14,77
2141290	100	0,60	5,40	2,90	19,96
2142352	100	1,20	5,40	2,90	19,96
2142076	120	1,20	4,70	3,50	20,18
2142116	140	1,20	4,70	4,10	23,11
—	160	1,20	3,70	4,70	26,10
—	180	1,20	3,20	5,25	29,17
—	200	1,20	2,70	5,85	32,33



DoP 34UGW40NK16111

URSA TERRA MANTA FELTRE MNU 40

Manta de llana mineral URSA TERRA d'acord amb la norma UNE EN 13162, no hidròfila, sense recobriments. Subministrada en rotlles.

Característiques tècniques certificades

Lambda (A90/90)	0,040 W/m·K
Reacció al foc (Euroclasses)	A1

Panel

Codi	Gruix mm	Amplada m	Longitud m	Rt m ² ·K/W	€/m ²
2143968	80	1,20	10,00	2,00	5,56
2062061	100	1,20	8,00	2,50	6,99
2062062	120	1,20	6,00	3,00	8,67
2136457	140	1,20	5,50	3,50	9,64
2143750	150	1,20	5,30	3,75	10,30
2136458	160	1,20	4,50	4,00	10,97
2075171	200	1,20	4,00	5,00	13,81

Lanes minerals - llana mineral de vidre - divisòries horitzontals**DIVISÒRIES HORIZONTALS**

Sòls

**URSA TERRA SOL T70P**

Els sòls representen una de les superfícies més importants que cal tenir en compte, de manera que les prestacions són determinants a nivell de l'aïllament tèrmic i acústic que poden tenir els locals. Per obtenir un aïllament que proporcioni simultàniament prestacions tèrmiques i acústiques, l'única solució viable consisteix a disposar d'un sòl flotant sobre un aïllant elàstic URSA TERRA Sol, col·locat sota el paviment com intercalat elàstic entre el forjat i el paviment; actua com una molla per esmorteir el soroll d'impacte en els forjats.

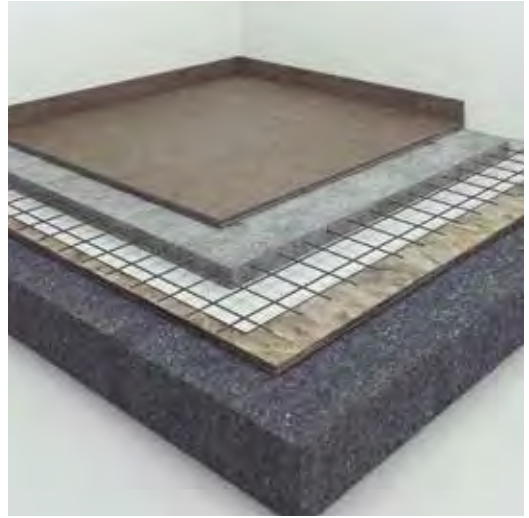
**DIVISÒRIES HORIZONTALS**

Sobre sostres fals

**AÏLLAMENT I CONDICIONAMENT ACÚSTIC DE SOSTRES FALSOS**

Sostres falsos amb terminació llisa: es col·locarà una llana mineral per millorar-ne l'aïllament acústic a soroll aeri així com per augmentar l'aïllament tèrmic.

Sostres falsos perforats: es col·locarà la llana mineral nua o amb el vel negre en contacte amb la placa perforada per millorar el condicionament acústic de l'estada, així com augmentar l'aïllament tèrmic.

**URSA TERRA
T18P/T18R****URSA TERRA
P4252 VN****URSA TERRA
R P8741****DIVISÒRIES HORIZONTALS**

Sota forjat



Col·locació de l'aïllant fixat mecànicament sota el forjat de garatges o locals comercials garantint un bon nivell d'aïllament tèrmic i acústic de l'habitatge sobre aquest espai.

**URSA TERRA
Plus 32 T0003****URSA TERRA
Vento Plus P8792****URSA TERRA
Vento Plus P4203**

Llanes minerals - llana mineral de vidre - divisòries horitzontals

DIVISÒRIES HORIZONTALS

Sostres falsos industrials



Aplicació en aquells casos en què, a més de buscar una millora de l'aïllament tèrmic i acústic en edificis industrials, interessa aconseguir un aspecte final d'acabat. La incorporació del panell de sostres falsos URSA TERRA Panell alumini gofrat permet, a més, millorar l'absorció acústica del local.



**URSA TERRA
PANELL ALUMINI
GOFRAT P2363**



COBERTES

Cobertes industrials



Sistema de tancament format per dues xapes metàl·liques trapezials amb aïllament URSA TERRA Manta Feltre a l'interior. S'empra freqüentment en naus industrials tant d'obra nova com en rehabilitació.



**URSA TERRA
Manta feltre
MNU 40**

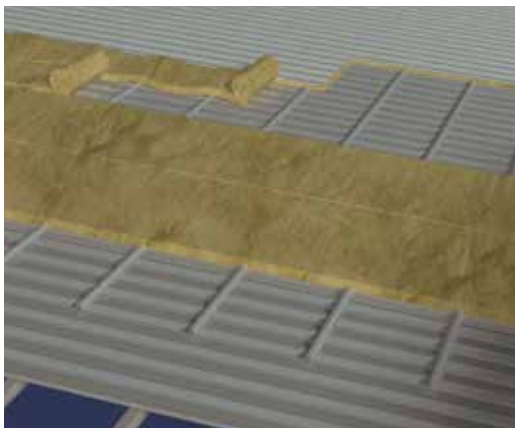

COBERTES

Sota coberta inclinada



Cobertes inclinades de teules de ceràmica o formigó, col·locades amb morter damunt d'una solera de fàbrica d'obra de paleta i recolzades sobre envanets de formació de pendents, amb llana mineral URSA TERRA Manta paper recolzada sobre forjat de suport. La càmera d'aire ventilada permet minimitzar el risc de condensacions i evitar el sobreescalfament a l'estiu.



**URSA SECO
Membrana**



**URSA TERRA
T18P/T18R**



**URSA TERRA
Plus 32 T0003**



**URSA TERRA
Manta paper
MRK 40**

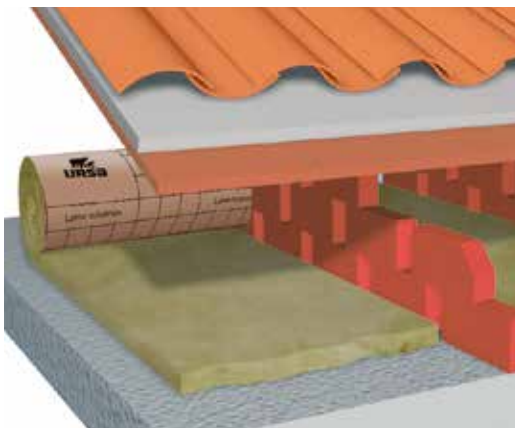

Llanes minerals - llana mineral de vidre - divisions verticals

DoP 34TER35NK2111

URSA TERRA T18R / T18P

Panell de llana mineral URSA TERRA d'acord amb la norma UNE EN 13162, no hidròfila, sense revestiment. Subministrat en panell T18P i panell enrotllat T18R.

Característiques tècniques certificades

Lambda (A90/90)	0,035 W/m·K
Reacció al foc (Euroclasses)	A1

Rotlle

Codi	Gruix mm	Amplada m	Longitud m	Rt m ² ·K/W	€/m ²
ref. G URTERO11	46	0,40	11,70	1,30	6,40
ref. G URTERO12	46	0,60	11,70	1,30	6,65
2143308	50	0,40	11,70	1,40	6,14
2143309	50	0,60	11,70	1,40	6,14
ref. G URTERO13	65	0,40	9,40	1,85	8,41
ref. G URTERO14	65	0,60	9,40	1,85	8,41
2143304	85	0,40	7,00	2,40	9,84
2143303	85	0,60	7,00	2,40	9,84
2143310	100	0,40	4,70	2,85	11,66
2143306	100	0,60	4,70	2,85	11,66
2143307	120	0,60	4,70	3,40	14,09

Panell

Codi	Gruix mm	Amplada m	Longitud m	Rt m ² ·K/W	€/m ²
ref. G URTPZ001	46	0,60	1,35	1,30	5,72
2142781	50	0,60	1,35	1,40	6,24
ref. G URTPZ002	65	0,60	1,35	1,85	7,65
2142457	75	0,60	1,35	2,10	8,86
2141627	85	0,60	1,35	2,40	10,06
2141629	100	0,60	1,35	2,85	11,87
2141630	120	0,60	1,35	3,40	14,37



DoP 34TER34NK23021

URSA TERRA FIT 34

Panell semirígid de llana mineral URSA TERRA conforme a la norma UNE EN 13162, no hidròfila, sense revestiment.

Característiques tècniques certificades

Lambda (A90/90)	0,034 W/m·K
Reacció al foc (Euroclasses)	A1

Rotlle

Codi	Gruix mm	Amplada m	Longitud m	Rt m ² ·K/W	€/m ²
2143401	48	0,40	11,50	1,40	6,32
2143400	48	0,60	11,50	1,40	6,32
2143402	65	0,40	8,70	1,90	8,51
2143399	65	0,60	8,70	1,90	8,51



DoP 34TER37NK22121

URSA TERRA BASE

Panell de llana mineral URSA TERRA d'acord amb la norma UNE EN 13162, no hidròfila, sense revestiment. Subministrat en panell i panell enrotllat.

Característiques tècniques certificades

Lambda (A90/90)	0,037 W/m·K
Reacció al foc (Euroclasses)	A1

Rotlle

Codi	Gruix mm	Amplada m	Longitud m	Rt m ² ·K/W	€/m ²
ref. G URTERO05	50	0,40	13,50	1,35	4,66
2140336	50	0,60	13,50	1,35	4,66
2140338	60	0,40	10,80	1,60	5,62
2140339	60	0,60	10,80	1,60	5,62
2140340	75	0,40	8,10	2,00	7,71
2140371	75	0,60	8,10	2,00	7,71
2142914	80	0,40	8,10	2,15	8,23
2141621	80	0,60	8,10	2,15	8,23
2140372	100	0,60	6,50	2,70	9,84
2141313	100	0,40	6,50	2,70	9,84
2140373	120	0,60	5,40	3,20	11,92
2141107	130	0,60	4,80	3,50	12,96
2141108	140	0,60	4,80	3,75	14,03
2141109	150	0,60	4,80	4,05	15,05

Panell

Codi	Gruix mm	Amplada m	Longitud m	Rt m ² ·K/W	€/m ²
ref. G URTPZ003	50	0,60	1,35	1,35	4,78
2141652	60	0,60	1,35	1,60	5,74
2141653	75	0,60	1,35	2,00	7,77
2141654	100	0,60	1,35	2,70	9,96
2141655	120	0,60	1,35	3,20	12,09
2141656	130	0,60	1,35	3,50	13,14
2141657	140	0,60	1,35	3,75	13,98
2141658	150	0,60	1,35	4,05	15,10

Panell

Codi	Gruix mm	Amplada m	Longitud m	Rt m ² ·K/W	€/m ²
2143983	30	0,60	1,35	0,85	4,69
2143783	48	0,40	1,35	1,40	6,62
2143403	48	0,60	1,35	1,40	6,47
2143833	55	0,60	1,35	1,60	7,20
2143782	65	0,40	1,35	1,90	8,99
2143404	65	0,60	1,35	1,90	8,76
2143796	90	0,60	1,35	2,60	12,13

Llanes minerals - llana mineral de vidre - divisions verticals

DIVISÒRIES VERTICALS

Envans



Parets divisòries d'interior compostes per plaques de guix laminat amb estructura metàl·lica autoportant i farciment intermedi de llana mineral. Sistema utilitzat per aconseguir envans de poc pes i gran aïllament acústic.



URSA TERRA Plus 32 T0003



URSA TERRA T18P/T18R



URSA TERRA Base



URSA TERRA FIT 34

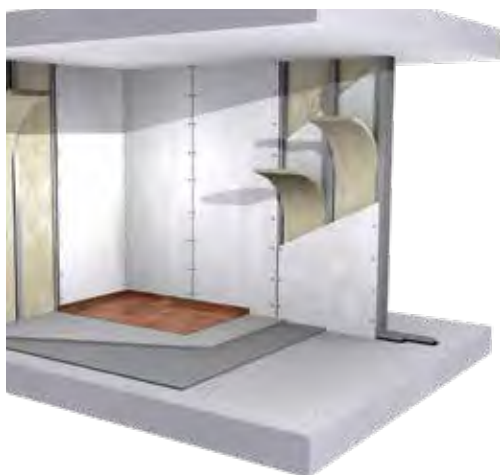

AÏLLAMENT ACÚSTIC EN SOLUCIONS PER A XEMENEIES DE VENTILACIÓ

Sistema d'aïllament tèrmic i acústic mitjançant doble o triple placa de guix laminat per la cara exterior, sustentades sobre una estructura metàl·lica autoportant i farcit de l'espai intermedi amb llana mineral.

AÏLLAMENT ACÚSTIC EN BUITS D'ASCENSORS

Sistema d'aïllament tèrmic i acústic mitjançant plaques de guix laminat per ambdues cares, sustentades sobre una estructura metàl·lica autoportant i farcit de l'espai intermedi amb llana mineral.

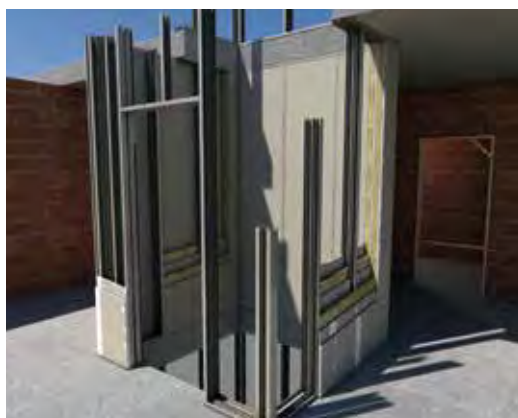
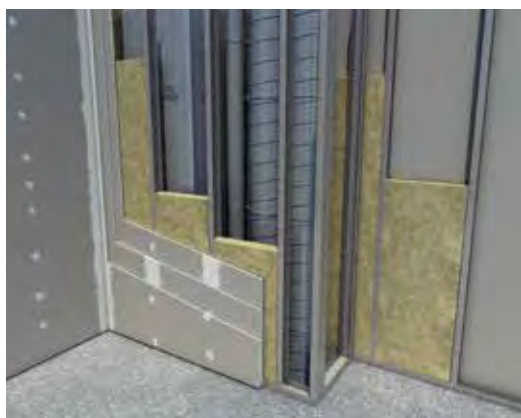

DIVISÒRIES VERTICALS

Aïllament mitgeres



Parets dobles de fàbrica. Consisteix a col·locar un material aïllant entre les dues fulles de fàbrica de maó pertanyents a les zones comunes de caixa d'escala o d'ascensor, o entre habitatges d'un mateix edifici, etc., amb la finalitat d'aïllar tant tèrmicament com acústicament l'habitatge d'aquestes zones. D'aquesta manera s'aconsegueix un augment del confort i un estalvi d'energia.



URSA TERRA Plus 32 T0003



Lanes minerals - divisions verticals - envans**NEW****SONOROCK ECO**

Plafó semirígid de llana de roca no revestit. Aïllament tèrmic i acústic en particions interiors verticals, extradossats interiors i falsos sostres. Densitat nominal 30 kg/m³. Euroclasse A1

135x40x4	ref.G ROCKW014	1,10 R=m ² K/W	5,70 €/m²
135x40x5	ref.G ROCKW015	1,35 R=m ² K/W	6,90 €/m²
135x40x6	ref.G ROCKW013	1,65 R=m ² K/W	7,44 €/m²
135x60x4	ref.G ROCKW012	1,10 R=m ² K/W	5,49 €/m²
135x60x5	ref.G ROCKW011	1,35 R=m ² K/W	6,82 €/m²
135x60x6	ref.G ROCKW010	1,65 R=m ² K/W	7,39 €/m²
135x60x8	ref.G ROCKW017	2,20 R=m ² K/W	11,19 €/m²
135x60x10	ref.G ROCKW016	2,75 R=m ² K/W	13,97 €/m²
135x60x12	333396	3,30 R=m ² K/W	16,73 €/m²
135x60x14	333362	3,85 R=m ² K/W	19,53 €/m²

No s'inclou l'IVA.

**NEW****ALPHAROCK PREMIUM**

Plafó semirígid de llana de roca no revestit. Aïllament tèrmic i acústic. Contribueix a la resistència al foc del sistema, amb una maneabilitat perfecta. Euroclasse A1 Densitat nominal 50 kg/m³

135 x 40 x 4 cm	ref.G ROCKW004	1,20R=m ² K/W	10,56 €/m²
135 x 40 x 5 cm	ref.G ROCKW009	1,50R=m ² K/W	13,56 €/m²
135 x 40 x 6 cm	ref.G ROCKW006	1,80R=m ² K/W	15,79 €/m²
135 x 60 x 3 cm	ref.G ROCKW005	0,90R=m ² K/W	8,06 €/m²
135 x 60 x 4 cm	ref.G ROCKW008	1,20R=m ² K/W	10,36 €/m²
135 x 60 x 5 cm	ref.G ROCKW007	1,50R=m ² K/W	13,44 €/m²
135 x 60 x 6 cm	ref.G ROCKW003	1,80R=m ² K/W	15,65 €/m²
135 x 60 x 8 cm	ref.G ROCKW002	2,40R=m ² K/W	21,62 €/m²
135 x 60 x 10 cm	ref.G ROCKW001	3,00R=m ² K/W	25,98 €/m²
135 x 60 x 12 cm	337070	3,60R=m ² K/W	31,17 €/m²
135 x 60 x 14 cm	337091	4,20R=m ² K/W	36,37 €/m²

No s'inclou l'IVA.

**NEW****SONOROCK KRAFT**

Panell de llana de roca revestit per una cara amb paper kraft com a barrera de vapor. Aïllament acústic i tèrmic en extradossats de façanes i en particions horitzontals sobre sostre fals. Gran aïllament acústic i tèrmic. Seguretat màxima en cas d'incendi

135x40x4	ref.G ROCKW021	1,10 R=m ² K/W	8,17 €/m²
135x40x5	ref.G ROCKW020	1,35 R=m ² K/W	9,30 €/m²
135x40x6	ref.G ROCKW019	1,65 R=m ² K/W	10,47 €/m²
135x60x8	333336	2,20 R=m ² K/W	13,99 €/m²
135x60x10	333337	2,75 R=m ² K/W	16,32 €/m²
135x60x12	333338	3,30 R=m ² K/W	19,13 €/m²
135x60x14	333728	3,85 R=m ² K/W	21,92 €/m²

No s'inclou l'IVA.

**NEW****SONOROCK PLUS**

Plafó semirígid de llana de roca no revestit. Aïllament tèrmic i acústic en particions interiors verticals, extradossats interiors i falsos sostres.

135x40x4	ref.G ROCKW024	1,20 R=m ² K/W	7,61 €/m²
135x40x5	ref.G ROCKW023	1,50 R=m ² K/W	9,05 €/m²
135x40x6	ref.G ROCKW026	1,80 R=m ² K/W	11,84 €/m²
135x60x4	ref.G ROCKW028	1,20 R=m ² K/W	7,48 €/m²
135x60x5	ref.G ROCKW027	1,50 R=m ² K/W	7,89 €/m²
135x60x6	ref.G ROCKW025	1,80 R=m ² K/W	11,73 €/m²
135x60x8	ref.G ROCKW022	2,40 R=m ² K/W	16,92 €/m²
135x60x10	ref.G ROCKW018	3,00 R=m ² K/W	21,15 €/m²
135x60x12	333305	3,60 R=m ² K/W	25,38 €/m²
135x60x14	333343	4,20 R=m ² K/W	29,61 €/m²

No s'inclou l'IVA.

Llana de roca - divisions verticals - insuflat en càmera d'aire**ROCKIN S**

Nòduls per a insuflat amb màquina mecànica.

Aplicació: Farcit de càmeres de murs de doble fulla ceràmica i murs amb extradossats de entramat lleuger, entre 30 mm i 80 mm, mitjançant insuflat tant per l'exterior com per l'interior.

Avantatges: Aïllament incombustible i inorgànic per millorar les prestacions tèrmiques i acústiques del mur existent. Densitat nominal 70 kg/m³. Euroclase A1. Sacs 25 kg

ref. 256168

3,87 €/m²

No s'inclou l'IVA.

ROCKIN L

Nòduls per a l'insuflat i bufat amb màquina pneumàtica.

Aplicació: Farcit de càmeres de murs de doble fulla ceràmica i murs amb extradossats d'entramat lleuger, a partir de 80 mm, mitjançant insuflat per l'exterior o interior. Bufat sobre el pis de golfes no habitables. Insuflat sobre el sostre fals.

Avantatges: Aïllament incombustible i inorgànic per millorar les prestacions tèrmiques i acústiques de cadascun dels 3 sistemes constructius existents. Densitat nominal 55 kg/m³ en mur i sostres, i 21-25 kg/m³ per bufat a golfes. Euroclase A1 Sac 20 kg.

ref. 233671

4,04 €/m²

No s'inclou l'IVA.

Sistema REDIn

Sistema d'aïllament tèrmic i acústic, mitjançant l'insuflat de la llana de roca granulada ROCKIN S o ROCKIN L, a l'interior de la cambra d'aire existent en murs de doble fulla o amb extradossat ceràmic o de PGL. El sistema també és apte per a solucions lleugeres de fusta. L'aïllament és insuflat amb l'ajuda d'una màquina pneumàtica especial.

Avantatges:

- Estalvi energètic i econòmic immediat.
- Rapidesa i facilitat d'instal·lació.
- Confort acústic i tèrmic.
- Protecció contra incendis: l'aïllament de llana de roca ROCKWOOL és incombustible (A1).
- No absorbeix l'aigua.
- No afavoreix el desenvolupament de microorganismes.
- Sense manteniment.
- Resistent a tèrmits.
- Sense assentament (<1 %).



El sistema REDIn és el sistema d'aïllament tèrmic i acústic de llana de roca volcànica granulada per al farciment de càmeres d'aire en murs de doble fulla, golfes i sostres falsos.

Aïlla del soroll, protegeix del fred de l'hivern, de la calor de l'estiu, evita les humitats i permet estalviar en la factura energètica durant tota la vida, gràcies a les prestacions inigualables que ofereix la llana de roca; eficiència energètica, protecció contra el foc (incombustible), confort acústic i durabilitat.

El sistema s'instal·la a les cavitats mitjançant insuflat o bufat mecànic amb ajuda d'una màquina pneumàtica.

Llanes minerals - Llana mineral de vidre - divisions verticals**TANCAMENTS VERTICALS**

Aïllament intermedi en façanes de fàbrica de maó



Pure Floc KD és un aïllament insuflat de llana mineral que s'utilitza en parets de doble fulla de fàbrica de maó. Amb una densitat nominal de 35 kg/m³, aquest producte té un rendiment excel·lent i s'injecta mecànicament a la cambra d'aire existent.



URSA PUREONE
Pure Floc KD

**DIVISÒRIES VERTICALS**

Envans i extradossats de PGL



Pure Floc KD, també s'empra en construccions de fusta (entramats de fusta, sostres amb bigues de fusta i construccions de sostres inclinats) i en sostres falsos i golfes tant d'obra nova com en rehabilitació.

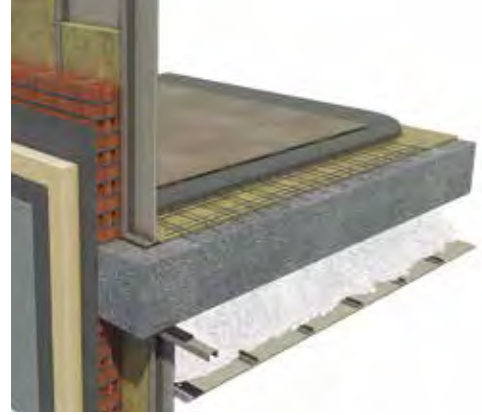

URSA PUREONE
Pure Floc KD

**URSA PUREONE****PURE FLOC KD**

Llana mineral blanca URSA PUREONE d'acord amb la norma UNE EN 13162, no hidròfila.



DoP 34WBWPFKD19011

Característiques tècniques certificades

Lambda (λ90/90)	0,034 W/m·K
Reacció al foc (Euroclasses)	A1

Codi	Dimensions sac mm	kg/ sac	€/kg
2142844	110x55x18	16,60	6,31
2142845	110x55x18	16,60	6,62

		Pure Floc KD	PULS'R
TANCAMENTS VERTICALS		●	
DIVISÒRIES VERTICALS I HORIZONTALS		●	



Llanes minerals - llana mineral de vidre - divisions verticals

TANCAMENTS EXTERIORS

Aïllament per l'interior: Extradossats



Extradossat de placa de guix laminat: sistema d'aïllament tèrmic i acústic mitjançant plaques de guix laminat ancorades a l'estructura metàl·lica autoportant i farcit de l'espai intermedi amb llana mineral. Panells que incorporen la barrera de vapor



URSA TERRA Mur Plus P1203



URSA TERRA Mur 1281



PLUS 32 ALUMINI P2003



ACCESSORIS CONTROL DE CONDENSACIONS I FILTRACIONS D'AIRE URSA SECO®

Sistema d'estanquitat per controlar condensacions i filtració d'aire URSA SECO.

Tancaments d'alta eficiència energètica. URSA TERRA PLUS 32 Panell d'altas prestacions.



URSA SECO Membrana



URSA TERRA T18P/T18R



URSA TERRA Plus 32 T0003



TANCAMENTS EXTERIORS

Façana industrial



Sistema de construcció de tancaments verticals per a edificacions industrials. Format per dues xapes metàl·liques, amb interposició de llana mineral com a aïllant termoacústic.



URSA TERRA Manta parament reforçada M4121

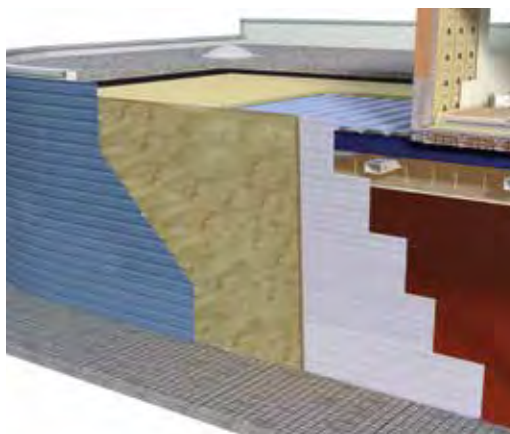

SISTEMA URSA FIX

Suport intermedi per a la instal·lació en extradossats de plaques de guix laminat sobre entramat metàl·lic. Suport intermedi ajustable compost per una espiga i una brida de poliamida reforçada.

Es pot utilitzar amb totes les llanes minerals URSA de gruixos entre 85 mm i 180 mm per a l'aïllament de parets per l'interior.

Aplicació:

- Aïllament tèrmic i acústic per extradossat interior de parets noves o antigues en habitatges.
- Quantitat mitjana per m²: 1,8 fixació/m².
- Subministrament en caixes de 50 unitats.



URSA FIX Fixació

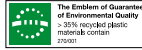

Lanes minerals - llana mineral de vidre - tancaments exteriors

DoP 34TER35KP21101

URSA TERRA MUR P1281

Plafó de llana mineral URSA TERRA d'acord amb la norma UNE EN 13162, no hidròfila, recoberta amb un paper kraft imprès. Subministrat en panell i panell enrotllat.

Característiques tècniques certificades

Lambda (A90/90)	0,035 W/m·K
Reacció al foc (Euroclasses)	F

Rotlle

Codi	Gruix mm	Amplada m	Longitud m	Rt m ² ·K/W	€/m ²
2139072	50	0,60	10,80	1,40	6,06
2140607	50	0,40	10,80	1,40	6,06
2141911	60	0,40	8,10	1,70	6,99
2139074	60	0,60	8,10	1,70	6,99
2143030	60	1,20	8,10	1,70	6,99
2139077	80	0,60	8,10	2,25	9,44
2141043	80	0,40	8,10	2,25	9,44
2141165	90	0,60	6,80	2,55	10,66
2141133	100	0,60	5,40	2,85	11,84
2141134	120	0,60	5,40	3,40	14,17
—	140	0,60	4,20	4,00	16,67
2142772	160	0,60	3,70	4,55	18,90
—	180	0,60	3,20	5,10	21,26
—	200	0,60	2,70	5,70	23,64

Panell

Codi	Gruix mm	Amplada m	Longitud m	Rt m ² ·K/W	€/m ²
2141740	50	0,60	1,35	1,40	6,67
2141741	60	0,60	1,35	1,70	7,51
2142456	75	0,60	1,35	2,10	9,84
2141742	80	0,60	1,35	2,25	10,36
2141743	100	0,60	1,35	2,85	12,19
2141744	120	0,60	1,35	3,40	14,36
2142431	140	0,60	1,35	4,00	19,21

URSA FIX FIXACIÓ EXTRADOSSATS

Suport intermedi per a la instal·lació en extradossats de plaques de guix laminat sobre entramat metàl·lic. Subministrat en caixes de 50 unitats.



DoP 34TER32KP21101

URSA TERRA MUR PLUS P1203

Plafó de llana mineral URSA TERRA d'acord amb la norma UNE EN 13162, no hidròfila, recoberta amb un paper kraft imprès. Subministrat en panell i panell enrotllat.

Característiques tècniques certificades

Lambda (A90/90)	0,032 W/m·K
Reacció al foc (Euroclasses)	F

Rotlle

Codi	Gruix mm	Amplada m	Longitud m	Rt m ² ·K/W	€/m ²
2141164	40	0,40	8,10	1,25	9,50
2141138	50	0,40	8,10	1,55	11,49

Panell

Codi	Gruix mm	Amplada m	Longitud m	Rt m ² ·K/W	€/m ²
2141703	40	0,60	1,35	1,25	9,90
2141701	50	0,60	1,35	1,55	12,16
2141704	60	0,60	1,35	1,85	14,20
2141705	80	0,60	1,35	2,50	17,42
2141706	100	0,60	1,35	3,10	21,45
2141707	120	0,60	1,35	3,75	25,87
2142330	140	0,60	1,35	4,35	28,98

Codi	Llarg mm	€/u.
7042889	85	4,80
7042890	100	4,80
7042891	120	4,80
7042892	140	4,80
7042893	160	4,80
7042894	180	4,80

Llanes minerals - llana mineral de vidre - tancaments exteriors

DoP 34TER32V21101

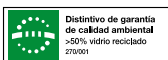

DoP 34TER34GT21101

**URSA TERRA VENTO PLUS P4203**

Panell semirígid de llana mineral URSA TERRA d'altres prestacions tèrmiques, acústiques i mecàniques d'acord amb la norma UNE EN 13162, no hidròfila, recobert per la cara exterior amb un vel negre reforçat. Subministrat en panell i panell enrotllat.

Característiques tècniques certificades

Lambda (A90/90)	0,032 W/m·K
Reacció al foc (Euroclasses)	A1

Rotlle

Codi	Gruix mm	Amplada m	Longitud m	Rt m ² ·K/W	€/m ²
2142642	40	1,20	8,60	1,25	10,73
2142987	50	1,20	7,50	1,55	12,50
2142651	60	1,20	6,75	1,85	14,32
2142155	80	1,20	5,40	2,50	17,35
2142461	100	1,20	5,40	3,10	20,98
2142344	120	1,20	2,70	3,75	24,78
2142856	140	0,60	2,70	4,35	28,78
2142156	140	1,20	2,70	4,35	28,78

Panell

Codi	Gruix mm	Amplada m	Longitud m	Rt m ² ·K/W	€/m ²
2142708	40	0,60	1,35	1,25	10,42
2142709	50	0,60	1,35	1,55	12,60
2142710	60	0,60	1,35	1,85	14,98
2142707	80	0,60	1,35	2,50	19,19
2142711	100	0,60	1,35	3,10	22,42
2143880	120	0,60	1,35	3,75	26,49
—	140	0,60	1,35	4,35	30,78

URSA TERRA Vento P8752

Panell de llana mineral URSA TERRA d'acord amb la norma UNE EN 13162, no hidròfila, recobert per la cara exterior amb un teixit Zero d'alta resistència. Subministrat en panell i panell enrotllat.

Característiques tècniques certificades

Lambda (A90/90)	0,034 W/m·K
Reacció al foc (Euroclasses)	A2-s1,d0

Rotlle

Codi	Gruix mm	Amplada m	Longitud m	Rt m ² ·K/W	€/m ²
2141944	50	0,60	10,20	1,45	14,41
2142581	60	1,20	8,50	1,75	15,69
2142838	80	0,60	6,50	2,35	18,43
2142064	80	1,20	6,50	2,35	18,43
2142254	100	0,60	5,40	2,90	21,10
2142301	100	1,20	5,40	2,90	21,10
2142874	120	0,60	4,70	3,50	23,30
2142300	120	1,20	4,70	3,50	23,30
2143034	140	0,60	4,20	4,10	25,85
2142252	140	1,20	4,20	4,10	25,85
2142517	160	0,60	3,70	4,70	28,45
2143056	180	0,60	3,20	5,25	31,12
—	200	0,60	2,70	5,85	33,84

Panell

Codi	Gruix mm	Amplada m	Longitud m	Rt m ² ·K/W	€/m ²
2142820	50	0,60	1,35	1,45	15,57
2142699	60	0,60	1,35	1,75	19,71
2142822	80	0,60	1,35	2,35	21,06
—	100	0,60	1,35	2,90	24,33
—	120	0,60	1,35	3,50	27,54

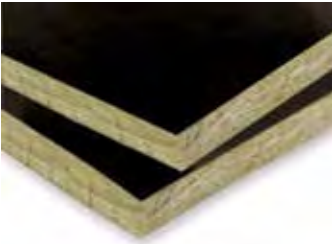
Llanes minerals - llana mineral de vidre - tancaments exteriors

DoP 34TER32GT21111

URSA TERRA VENTO PLUS P8792

Panell semirígid de llana mineral URSA TERRA d'altres prestacions tèrmiques, acústiques i mecàniques d'acord amb la norma UNE EN 13162, no hidròfila, recobert per la cara exterior amb un teixit Zero d'alta resistència. Subministrat en panell i panell enrotllat.

Característiques tècniques certificades

Lambda (A90/90)	0,032 W/m·K
Reacció al foc (Euroclasses)	A2-s1,d0



Rotlle

Codi	Gruix mm	Amplada m	Longitud m	Rt m ² ·K/W	€/m ²
2141661	60	1,20	6,75	1,85	19,58
2140504	80	1,20	5,40	2,50	20,58
2143041	100	1,20	5,40	3,10	24,97
2143973	120	1,20	2,70	3,75	29,40
—	140	1,20	2,70	4,35	35,98



Panell

Codi	Gruix mm	Amplada m	Longitud m	Rt m ² ·K/W	€/m ²
2142704	40	0,60	1,35	1,25	17,46
2142700	50	0,60	1,35	1,55	19,49
2142701	60	0,60	1,35	1,85	21,18
2142705	80	0,60	1,35	2,50	22,55
2142702	100	0,60	1,35	3,10	26,49
2142703	120	0,60	1,35	3,75	31,57
—	140	0,60	1,35	4,35	36,67



DoP 33UGW40V15091

URSA TERRA MANTA PARAMENT REFORÇADA M4121

Manta de llana mineral URSA TERRA d'acord amb la norma UNE EN 13162, no hidròfila, recoberta en una cara amb un vel de vidre reforçat. Subministrada en rotlles.



DoP 34TER32AK22021

URSA TERRA Mur AluPlus P2003

Panell semirígid de llana mineral URSA TERRA d'altres prestacions tèrmiques, acústiques i mecàniques d'acord amb la norma UNE EN 13162, no hidròfila, recobert per la cara exterior amb un teixit Zero d'alta resistència. Subministrat en panell i panell enrotllat.

Característiques tècniques certificades

Lambda (A90/90)	0,032 W/m·K
Reacció al foc (Euroclasses)	B-s1,d0

Panel

Codi	Gruix mm	Amplada m	Longitud m	Rt m ² ·K/W	€/m ²
—	40	0,60	1,35	1,25	12,25
2143238	50	0,60	1,35	1,55	14,76
—	60	0,60	1,35	1,85	17,24
2142712	80	0,60	1,35	2,50	21,14
2142785	100	0,60	1,35	3,10	28,07
2143371	120	0,60	1,35	3,75	31,17
2143372	140	0,60	1,35	4,35	36,21

Característiques tècniques certificades

Lambda (A90/90)	0,040 W/m·K
Reacció al foc (Euroclasses)	A1

Panel

Codi	Gruix mm	Amplada m	Longitud m	Rt m ² ·K/W	€/m ²
2075069	60	1,20	13,50	1,50	6,37
2136101	80	1,20	10,00	2,00	6,95
2075070	100	1,20	7,50	2,50	9,39
2140247	120	1,20	6,00	3,00	12,45
2133448	160	1,20	5,00	4,00	14,48

Llanes minerals - llana mineral de vidre - tancaments exteriors



DoP 34TER32W21101

URSA TERRA VENTO PLUS T0003

Panell semirígid de llana mineral URSA TERRA d'acord amb la norma UNE EN 13162, no hidròfila, d'altres prestacions mecàniques, sense revestiment. Subministrat en panell i panell enrotllat.

Característiques tècniques certificades

Lambda (A90/90)	0,032 W/m·K
Reacció al foc (Euroclasses)	A1



Codi	Gruix mm	Amplada m	Longitud m	Rt m ² ·K/W	€/m ²
2142897	50	1,20	8,10	1,55	9,59
2143336	60	1,20	8,10	1,85	11,70
2143185	80	1,20	5,40	2,50	15,70
2143345	100	1,20	5,40	3,10	19,47

Panell

Codi	Gruix mm	Amplada m	Longitud m	Rt m ² ·K/W	€/m ²
2142758	50	0,60	1,35	1,55	9,79
2142757	60	0,60	1,35	1,85	11,81
2142515	80	0,60	1,35	2,50	15,85
2142759	100	0,60	1,35	3,10	19,68
2142780	120	0,60	1,35	3,75	23,80
2143062	140	0,60	1,35	4,35	27,72



DoP 34TER37KP21101

URSA TERRA PANELL PAPER P1051

Panell de llana mineral URSA TERRA d'acord amb la norma UNE EN 13162, no hidròfila, recobert amb un paper kraft. Subministrat en panells.

Característiques tècniques certificades

Lambda (A90/90)	0,037 W/m·K
Reacció al foc (Euroclasses)	F



DoP 34TER34V22021

URSA TERRA VENTO P4252

Panell de llana mineral URSA TERRA d'acord amb la norma UNE EN 13162, no hidròfila, recobert amb un vel negre. Subministrat en panells.

Característiques tècniques certificades

Lambda (A90/90)	0,034 W/m·K
Reacció al foc (Euroclasses)	A1

Panell

Codi	Gruix mm	Amplada m	Longitud m	Rt m ² ·K/W	€/m ²
2142692	40	0,60	1,35	1,15	9,60
2142653	50	0,60	1,35	1,45	11,72
2142693	60	0,60	1,35	1,75	12,89
2142694	80	0,60	1,35	2,35	14,78
2142695	100	0,60	1,35	2,90	20,80
2142696	120	0,60	1,35	3,50	23,66
2142691	140	0,60	1,35	4,10	26,69
2142698	160	0,60	1,35	4,70	30,24
2142697	180	0,60	1,35	5,25	34,01
—	200	0,60	1,35	5,85	37,79

Panell

Codi	Gruix mm	Amplada m	Longitud m	Rt m ² ·K/W	€/m ²
2137705	50	0,60	1,35	1,35	6,05
2075020	60	0,60	1,35	1,60	7,16
2141510	75	0,60	1,35	2,00	8,49
2142395	80	0,60	1,35	2,15	9,09
2138624	100	0,60	1,35	2,70	11,25
2138626	120	0,60	1,35	3,20	13,48
2141521	150	0,60	1,35	4,05	16,83



PER QUÈ INSTAL·LAR GEOPANNEL



1

PRODUCTE REALMENT ECOLÒGIC

Amb Geopannel® tens un producte amb una petjada de carboni baixa, que contribueix a minimitzar l'escalfament global i a reduir els residus industrials de la indústria tèxtil. GEOPANNEL i INPAT es fabriquen amb temperatures al voltant de 160 °C - 200 °C i encara hi ha molt més consum energètic amb altres materials plàstics com l'EPS.

Tots els productes Geopannel® són 100 % reciclables i fins a un 85 % de procedència reciclada.

2

PRODUCTE NO IRRITANT SENSE TOXICITAT EN TOTA LA SEVA VIDA ÚTIL

Geopannel® NO irrita la pell ni les vies respiratòries. No conté fibres minerals ni fibra de vidre en la seva composició.

Totes les fibres utilitzades són tèxtils.

NO necessita una protecció especial per tallar ni instal·lar el material.

3

INSTAL·LACIÓ FÀCIL OBRES A MIDA AMB L'AJUSTAMENT PERFECTE

Els productes Geopannel® permeten el cargolat, clavat o adhesivat sense perdre la cohesió interna. Fins i tot sense rosetes, en instal·lacions internes, permet obres amb acabats perfectes. Ideal per aïllaments per l'exterior, o per a diverses capes unides entre si.

Tots els productes Geopannel® es poden fabricar a mida. Això assegura un estalvi ja que no es desaprofiten materials i la instal·lació és més ràpida. A més, proporciona una execució perfecta.

Especialment per a façanes ventilades, sostres acústics, grans llums, espais lúdics, aeroports, estacions...

4

AVANTATGES ACÚSTICS AÏLLAMENT

Geopannel® té un comportament excel·lent associat a plaques de guix laminat, bloc o maó. És especialment eficaç en solucions idèntiques amb guix, maó i capa pesada; suposa un estalvi en espai de fins a un 35 % (testat en solucions per a una Rw de 33, 55 i 65 dB).

5

AVANTATGES ACÚSTICS ABSORCIÓ

Geopannel® està especialment recomanat com absorbent acústic rere de plaques perforades o decoratives, ja siguin panells per a paret, sostres acústics, etc. Tant en obra nova com en reformes, es redueix el temps de reverberació i s'aconsegueix un confort acústic adequat per a cada necessitat. Permet obtenir $\alpha=0,78$ per a solucions en 20 mm amb escaiola i fins a $\alpha=0,85$ amb només un 18 % de superfície perforada per a sostres decoratius d'alumini amb una solució en 50 mm.

Aquestes prestacions fan que els nostres productes siguin ideals per a estacions, aeroports, palaus de congressos, etc.

6

AÏLLANTS EFICIENTS I RESPONSABLES AMB EL MEDI AMBIENT

Els productes Geopannel® amb conductivitat tèrmica entre $\lambda=0,028$ i $\lambda=0,039$ proporcionen una eficiència màxima en aïllament tèrmic, amb valors similars al poliuretà, però sense perdre per això la transpirabilitat i amb uns valors molt baixos de rigidesa dinàmica, cosa que proporciona un alt confort acústic afegit.

Els productes Geopannel® arriben fins a 538µ. Són entre 100 i 500 vegades menys permeables que les llanes minerals estàndard segons els valors declarats. Un aïllant que conté aigua no aïlla, per això Geopannel® manté les seves propietats en els climes més exigents. A més, si es mulla amb la pluja al llarg de la instal·lació recupera les seves propietats quan s'asseca.

7

DURABILITAT

Els panells Geopannel® tenen l'origen en materials dissenyats per a l'automòbil i millorats per al seu ús en construcció.

La seva vida útil pot ser la mateixa que la de l'edifici sense perdre propietats. Una llana mineral de densitat estàndard, 20-22 kg/m³ perd la cohesió en 3 anys.

Llanes naturals**8****MILLOR EXECUCIÓ EN OBRA
MILLORS VALORS TÈRMICS I ACÚSTICS**

Els productes Geopannel® aconseguixen millors mesuraments en obra. Els encontres i rematades queden perfectament ajustats sense ponts acústics ni tèrmics, fins i tot sense que calgui utilitzar perfils. En tests cecs de producte s'han arribat a mesurar fins a 15 dB de millora en comparació amb els aïllaments tradicionals.

Malgrat que en laboratori es poden obtenir resultats més pròxims, en obra Geopannel® obté tan bons resultats perquè no s'esquinça, no s'enfonsa ni deixa buits. A més la seva durabilitat assegura els valors en el temps.

9**TALL PERFECTE**

Geopannel® no s'esquinça, té una cohesió entre fibres molt superior a qualsevol producte fibrós i permet talls nets, sense trencaments, la qual cosa permet que es puguin retallar figures, fins i tot. Es poden tallar per encàrrec planxes de qualsevol mesura per a sostres acústics o plafons absorbents decoratius.

Es recomana tallar-lo amb serra circular no dentada, encara que es pot tallar amb serra de dents, de vogir i radials. Geopannel® té a disposició dels seus clients un servei de préstec de màquines especialment dissenyades per a tota la gamma.

10**CARACTERÍSTIQUES****Absorbent acústic excel·lent:**

Segons norma EN ISO 354.

**Bon aïllament tèrmic:**

Conductivitat tèrmica λ des de 0,028 W/mK fins a 0,037 W/mK segons marcat CE.

**Hidròfug:**

El material gairebé no absorbeix humitat.

**Tall i manipulació fàcils:**

Net per a l'usuari, no s'esquinça. Acabats perfectes.

**Resistent a la corrosió:**

Certificat Institut tecnològic tèxtil AITEX.

**Resistent al mïldiu/floridura:**

Certificat Institut tecnològic tèxtil AITEX.

**No afavoreix la combustió:**

Assaig de reacció al foc dels materials en construcció fins a Bs 1d0.

Certificat 242491 ENSATEC segons EN 1350-1

BENEFICIS**Producte ecològic: Biosostenible**

Reciclatge fins a un 80 % i reciclable al 100 %.

**Segur a l'hora d'instal·lar-lo:**

No produeix molèsties ni picors perquè està basat en fibres naturals.

**Producte elàstic:**

No es trenca en doblegar-lo. L'elasticitat és 10 cops més gran que la llana de roca. Geopannel® amb un 35 % menys de pes, té 7 cops més resistència a la tracció que la llana de roca.

**Avantatge en aïllament tèrmic:**

Geopannel® millora les prestacions en aïllament tèrmic de les llanes minerals i estalvia un 20 % de gruix per a un aïllament idèntic.

**Avantatge en aïllament acústic:**

Geopannel® Classic o Plus, necessita un 47 % menys de gruix per aconseguir els mateixos valors que la llana de roca. 30 mm d'aïllant Geopannel® equival a 40 mm de llana de roca.

En 100 m lineals d'envà aïllat amb Geopannel® guanyariem 1 m² d'habitatge.

ZONES D'APLICACIÓ COBERTES



SOBRE COBERTES

Entre llistons

- Classic
- Super PGL
- PGL 2.0
- PGL 2.0
- Passiv
- Plus FR2
- Plus FR2 AL
- Noisefree

SOTA COBERTES

- Classic
- Super PGL
- PGL 2.0
- Plus FR2 AL
- Passiv
- Plus FR2
- Plus FR2 AL
- Noisefree

ZONES D'APLICACIÓ FAÇANES I PARETS MITGERES



Extradossats AÏLLAMENTS INTERIOR

- Classic
- Super PGL
- PGL 2.0
- Passiv
- Passiv
- Plus FR2
- Plus FR2 AL
- Noisefree

VENTILADA

- Plus FR2
- Plus FR2 AL
- Classic
- Noisefree

Llanes naturals

ZONES D'APLICACIÓ PARTICIONS INTERIORS



SOSTRES

- Noisefree
- Plus FR2
- Plus FR2 NW AL
- Plus FR2 NW (Vel negra)

PARTICIONS INTERIORS

- Classic
- Super PGL
- PGL 2.0

SÒLS

- INPAT®
- Underlay
- Banda acústica

ZONES D'APLICACIÓ CONDICIONAMENT ACÚSTIC



**CONDICIONAMENT
ACÚSTIC**

- Geopet color
- Geopet
- Noisefree

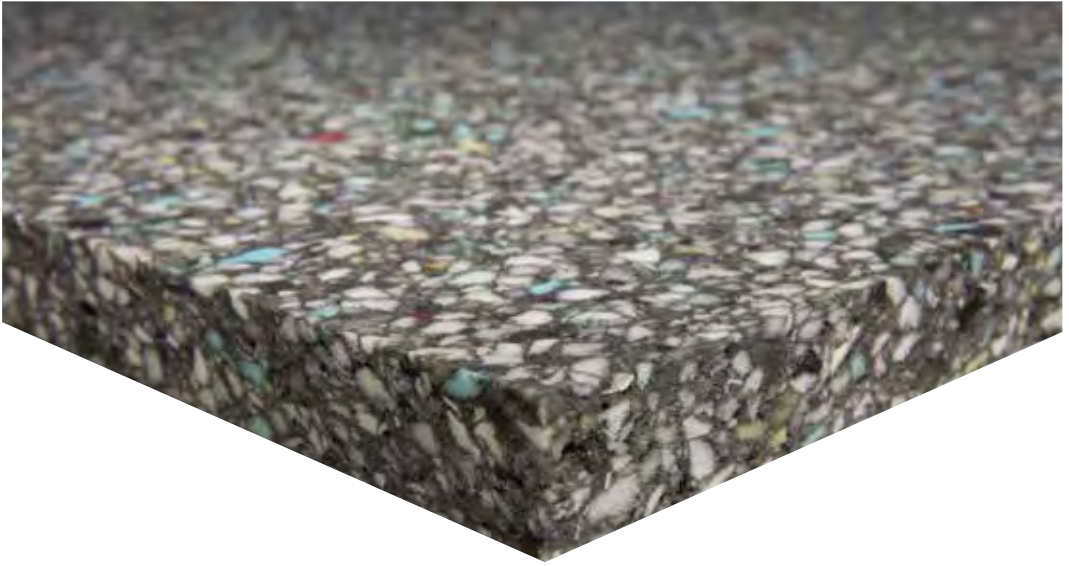
Lanes naturals - divisions verticals**PLACA AÏLLANT MULTIÚS**

Panell aïllant acústic i tèrmic fabricat amb escuma de poliuretà amb base de polièster, multicolor. És un producte especialment indicat per millorar de forma significativa el condicionament acústic, elaborat amb un 90 % de material reciclat. 2000 x 1000 x 40 mm

ref. G AGLOP001

15,37 € / u.

No s'inclou l'IVA.

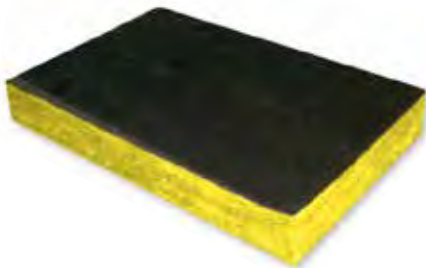
**GEOANNEL® PLUS FR2**

Gran varietat de formats. Disponible amb vel negre i/o alumini. Aïllant ecosostenible d'altres prestacions tèrmiques i acústiques amb tractament ignífug doble (Bs1d0) (Bs2d0). 100 % reciclable i fabricat amb cotó reciclat. No irritant. Producte hidròfug. Tèrmica excel·lent: 0,032 W/mK. Acústica excel·lent. Gran resistència mecànica. Altes prestacions tèrmiques. La millor acústica del mercat. Producte ecològic. Durabilitat màxima. Fàcil i ràpid de manipular i d'instal·lar. Tractament ignífug doble (Bs1d0) (Bs2d0).

10 mm Des de **4,14 € / m²**

20 mm Des de **4,14 € / m²**

No s'inclou l'IVA.

**GEOANNEL® PASSIV**

1250 x 600 mm i 1250 x 400 mm. Aïllant ecosostenible de grans prestacions tèrmiques i acústiques. 100 % reciclable i fabricat amb cotó reciclat. No irritant. Producte hidròfug. Tèrmica excel·lent: 0,036 W/mK. Acústica excel·lent. Gran resistència mecànica. Altes prestacions tèrmiques. La millor acústica del mercat. Producte ecològic. Durabilitat màxima. Fàcil i ràpid de manipular i d'instal·lar.

80 mm Des de **12,15 € / m²**

100 mm Des de **14,95 € / m²**

120 mm Des de **19,99 € / m²**

No s'inclou l'IVA.

Llanes naturals - divisions verticals**GEOPANEL® INPAT 10 mm**

14 ml x 600 mm i 1,2 m

Làmina d'impacte ecològica d'altres prestacions tèrmiques i acústiques. 100 % reciclable i fabricat amb cotó reciclat. Tèrmica excel·lent: 0,031 W/mK. Acústica excel·lent: -27 dB contra el soroll d'impacte i + 9 dB contra el soroll aerí. Gran resistència mecànica. No irritant. Altes prestacions acústiques contra el soroll d'impacte. Durabilitat màxima. Ecològic. Fàcil i ràpid de manipular i d'instal·lar.

ref. G GEOPA003

2,35 €/m².

No s'inclou l'IVA.

**GEOPANEL® PYL 2.0**

1250 x 600 mm i 1250 x 400 mm

Aïllant ecosostenible de grans prestacions tèrmiques i acústiques. 100 % reciclable i fabricat amb cotó reciclat. No irritant. Producte hidròfug. Tèrmica excel·lent: 0,034 W/mK Acústica excel·lent. Gran resistència mecànica. Altes prestacions tèrmiques. La millor acústica del mercat. Producte ecològic. Durabilitat màxima. Fàcil i ràpid de manipular i d'instal·lar. Disponible en 40, 50, 60, 70 i 80 mm de gruix.

ref. G GEOPA001 1250 x 600 x 40 **8,87 €/m².**ref. G GEOPA002 1250 x 400 x 40 **9,50 €/m².**

No s'inclou l'IVA.

**GEOPANEL® CLASSIC**

1250 x 600 mm

Aïllant ecosostenible d'altres prestacions tèrmiques i acústiques amb tractament ignífug (Ds2d0). 100 % reciclable i fabricat amb cotó reciclat. No irritant. Producte hidròfug. Tèrmica excel·lent: 0,034 W/mK. Acústica excel·lent. Gran resistència mecànica. Altes prestacions tèrmiques. La millor acústica del mercat. Producte ecològic. Durabilitat màxima. Fàcil i ràpid de manipular i d'instal·lar. Tractament ignífug (Ds2d0).

40 mm

8,03 €/m².

No s'inclou l'IVA.

50 mm

9,22 €/m².

No s'inclou l'IVA.

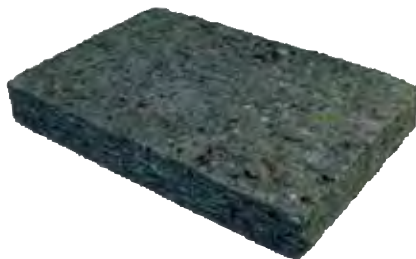
**GEOPANEL® SUPERPYL**

1250 x 600 mm i 1250 x 400 mm

Aïllant ecosostenible de grans prestacions tèrmiques i acústiques. 100 % reciclable i fabricat amb cotó reciclat. No irritant. Producte hidròfug. Tèrmica excel·lent: 0,033 W/mK. Acústica excel·lent. Gran resistència mecànica. Altes prestacions tèrmiques. La millor acústica del mercat. Producte ecològic. Durabilitat màxima. Fàcil i ràpid de manipular i d'instal·lar. Disponible en 40, 50, 60, 70 i 80 mm de gruix.

Consulta'n els preus a la botiga.

Vidre cel·lular**AÏLLAMENT TÈRMIC EFICÀÇ I FÀCIL D'INSTAL·LAR**

Plaques de vidre cel·lular específicament dissenyades per a aïllament tèrmic. Aïllament de murs, ponts tèrmics, sostres i terres.

El vidre cel·lular és un producte ecològic fabricat a partir de vidre reciclat sotmès a altes temperatures en forns especials amb la tecnologia més avançada, per fer servir com a abrasiu natural o com un excel·lent aïllant tèrmic.

- Aïlla del fred i de la calor
- Barrera d'humitat
- Protecció contra el foc
- Resistent a la compressió
- Resistent a químics i plagues
- Fàcil de muntar
- Durador
- Barrera de radó

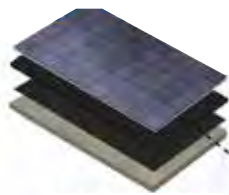
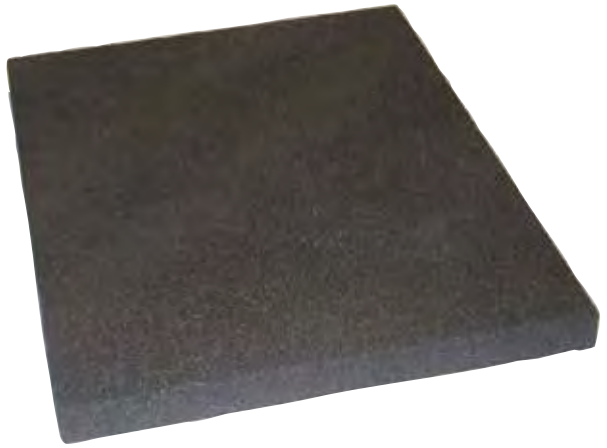
**COBERTES**

Alta resistència a la compressió. Barrera d'humitat i condensació. No es deteriora.

**SOSTRES**

Perfecte per fer servir sota el sostre. Es pot guarnir directament sense necessitat de sostre fals.

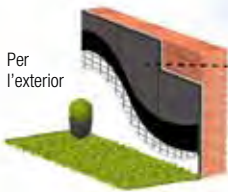

Per l'exterior

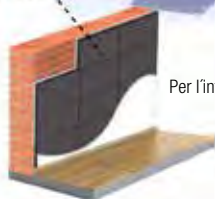

Per l'interior.

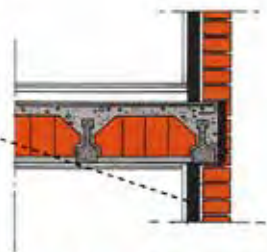
**PONTS TÈRMICS**

Ideal per xapar i guarnir directament ponts tèrmics. Fàcil de tallar i instal·lar fins i tot en llocs poc accessibles.

MURS

Per interior o per exterior. Barrera de vapor, humitat i aïllament tèrmic. Estalvi d'espai en eliminar l'envà addicional.



Vidre cel·lular**POLYDROS V/20**

Aïllament tèrmic vidre cel·lular 450 x 300 x 20 mm.

Barrera de vapor.
 Antihumitat.
 A1.
 Ecològic.
 Reacció al foc A1.
 Alta resistència a la compressió.
 Inalterable.
 Antihumitat.
 Capil·laritat nul·la.
 Protecció contra el gas radó.
 No sobreviuen els bacteris.
 Resisteix químicament.
 Fàcil de col·locar.
 Disminueix la càrrega sobre l'estructura.
 Augmenta la superfície útil de l'habitatge.

450 x 300 x 13 mm	ref. 1V130001	26,95 €/u.
450 x 300 x 20 mm	ref. 1V200001	25,95 €/u.
450 x 300 x 30 mm	ref. 1V200001	35,75 €/u.
450 x 300 x 40 mm	ref. 1V400001	48,95 €/u.
450 x 300 x 50 mm	ref. 1V500001	55,15 €/u.

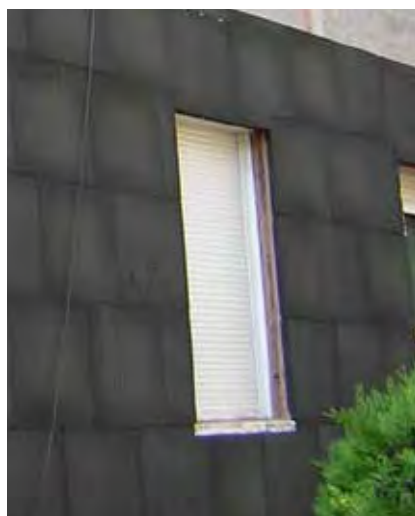
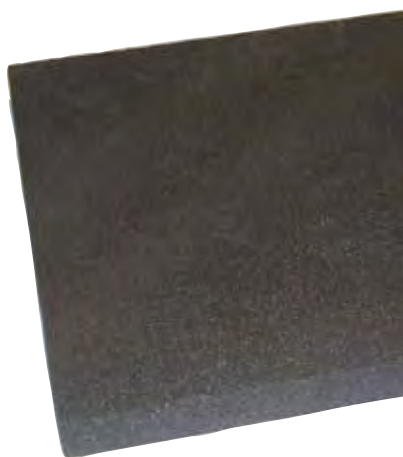
No s'inclou l'IVA.**RAJOLA AÏLLANT****PANOT AÏLLANT**

Base d'escuma de poliestirè extrudit amb estructura de cèl·lula tancada.
 Gruixos: 40, 50, 60 i 80 mm. Autoprotegida per la cara superior amb una capa de formigó porós de 35 mm de gruix, composta per àrids seleccionats i additius especials, amb acabat rugós, disponible en gris i en blanc.

Texlosa - Soprema (60 x 60 cm)
 Danolosa - Danosa (50 x 50 cm)

Des de **48** €/m²
No s'inclou l'IVA.

 Aïllament tèrmic de coberta

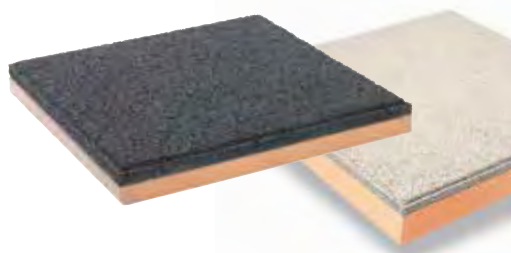

Llanes minerals - llana mineral de vidre - tancaments exteriors**TANCAMENTS EXTERIORS
AÏLLAMENT PER L'EXTERIOR: FAÇANA VEN-
TILADA**

Aïllament fixat a la cara externa del mur suport, amb un acabat de plaques o elements lleugers i una càmera d'aire entre l'aïllament i el revestiment exterior.

La gamma URSA TERRA Vento proporciona uns resultats òptims en aïllament tèrmic, acústic i reacció al foc, i compleix amb tots els requeriments del CTE.

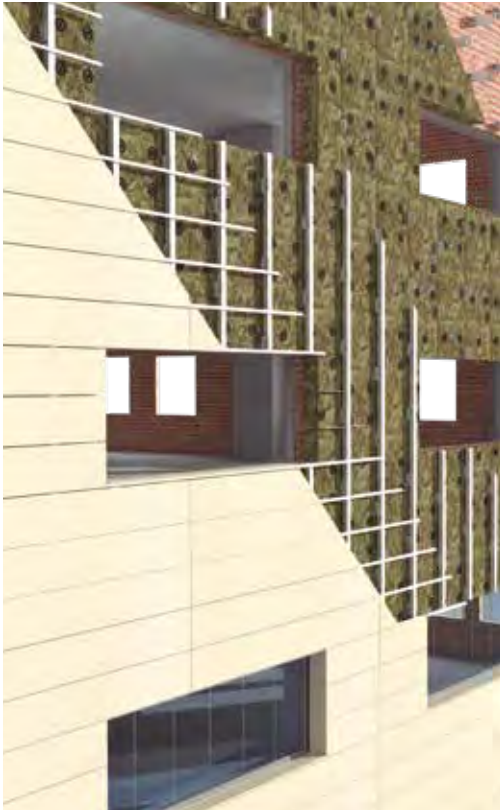
**URSA TERRA
Vento Plus P4203****URSA TERRA
Vento Plus T0003****URSA TERRA
Vento P8752****URSA TERRA
Vento P4252****URSA TERRA
Vento Plus P8792****TANCAMENTS EXTERIORS
AÏLLAMENT INTERMEDI EN FAÇANES**

Format per façanes de doble fulla de fàbrica (ceràmica o formigó), l'exterior portant i l'interior de tancament i protecció, amb inclusió de l'aïllant entre aquestes, de manera que es minimitza la transmissió de la calor i es proporcionen tancaments amb inèrcies tèrmiques, amortiments i desfasaments de l'ona tèrmica moderats.

SISTEMA URSA MUR

Solució d'aïllament intermedi format per una solució constructiva d'impermeabilització i aïllament termoacústic. Consisteix en fixar amb un morter específic de sistema URSA MUR en l'extradós de la fàbrica de tancament exterior l'aïllament de llana mineral que pot anar acabat amb un paper kraft (col·locat cara a l'interior) per oferir una barrera de vapor o nu si no cal la barrera de vapor. El conjunt s'extradosa posteriorment.

SISTEMA AVALAT PER UN DIT

El sistema URSA MUR està avalat pel DIT 380R/14, emès per l'Institut Eduardo Torroja, que li dona una apreciació tècnica favorable de l'aptitud de l'ús de sistema i ofereix assajos independents. El DIT està adaptat als requeriments del Codi Tècnic de l'Edificació.

**URSA TERRA
Mur AluPlus P2003**

DIT 380R/14

**URSA TERRA
Mur 1281****URSA TERRA
Mur Plus P1203****URSA TERRA
Panell paper P1051**

Llana de roca - tancaments exteriors

Sistema d'aïllament tèrmic i acústic continu per l'exterior per a façanes ventilades format d'una fulla interior (pesada o lleugera), una estructura d'alumini o de fusta, i el revestiment exterior. La cara interior s'aïlla amb els panells de llana de roca de doble densitat VENTIROCK DUO i queda una càmera d'aire ventilada entre aquests i la fulla exterior, formada per un revestiment estètic exterior d'alta densitat, com Rockpanel.

AVANTATGES

- Sistema complet per façana ventilada.
- Sobre estructura d'alumini.
- S'adapta a multitud de suports.
- Aïllament continu.

VENTIROCK DUO

Panell rígid de llana de roca, densitat doble no revestit. Té una garantia ROCKWOOL de 25 anys.

Façana ventilada.

Capa superior 100 kg/m³
Capa inferior 40 kg/m



Euroclasse A1

135 x 60 x 5	1,45 km ² /w	14,84 €/m ²
135 x 60 x 6	1,75 km ² /w	17,80 €/m ²
135 x 60 x 8	2,35 km ² /w	23,39 €/m ²
135 x 60 x 10	2,90 km ² /w	29,22 €/m ²
135 x 60 x 12	3,5 km ² /w	34,72 €/m ²
135 x 60 x 14	4,10 km ² /w	39,35 €/m ²

No s'inclou l'IVA.

**VENTIROCK DUO FIXACIÓ DH EJOT. SUPORT PERFORAT, BUIT I FORMIGÓ**

Fixació mecànica per Ventirock Duo que es compon de 2 elements, el plançó per a diferents gruixos d'aïllament i la volandera, comú per a tots els plançons.

**VENTIROCK DUO FIXACIÓ STR H EJOT. SUPORT FUSTA**

Fixació mecànica universal per a instal·lació cargolada per fixar l'aïllament en façanes SATE o en façana ventilada amb suport fusta. Cada fixació inclou cargol, volandera i tap EPS. La fixació queda embeguda respecte el panell de llana de roca. Per al SATE, s'empra en combinació amb el producte REDArt Adhesiu.

**Llana de roca - façanes SATE**

Sistema d'aïllament tèrmic i acústic per a façanes tipus SATE (Sistema d'Aïllament Tèrmic per l'Exterior), anomenat també ETICS (External Thermal Insulation Composite System). És un sistema format per un panell de llana de roca de densitat doble, ROCKSATE DUO PLUS, i un acabat exterior de morter. Disponible tant per a suport tradicional, com per a suport fusta.

AVANTATGES

- Seguretat en cas d'incendi: El panell de llana de roca ROCKWOOL és incombustible (A1).
- Confort acústic: excel·lent condicionament acústic.
- Millora l'eficiència energètica amb un acabat decoratiu atractiu.
- Acabat estètic: àmplia gamma d'acabats i colors disponible en més de 200 colors i en tres granulometries: 1,0 mm, 1,5 mm i 2,0 mm.
- Transpirabilitat de la façana.
- Adaptabilitat al suportat amb la densitat doble.
- Fàcil i ràpid d'instal·lar.
- És una solució que proporciona calidesa i protegeix la façana de l'edifici.

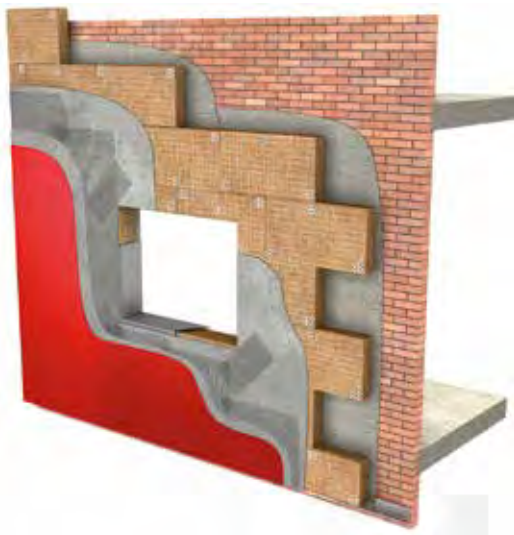

Llanes minerals - tancaments exteriors - façana SATE**ROCKSATE DUO PLUS**

Plafó rigid de llana de roca de doble densitat: la capa exterior de 120 kg/m³ de densitat, marcada amb dues línies, assegura una adherència òptima de l'arrebossat, i la capa interna de 70 kg/m³ de densitat, optimitza les prestacions tèrmiques i permet una adaptabilitat màxima al suport. Garantia de 25 anys. Per a més gruixos disponibles, consulta a la botiga.



Euroclasse A1

120 x 60 x 6	ref. G ROCKS002
120 x 60 x 8	ref. G ROCKS003

29,46 € /m².**39,18 € /m².**

No s'inclou l'IVA.

**ROCKSATE MD PLUS**

Plafó rigid de llana de roca volcànica de monodensitat no revestit, específic per a façanes amb sistemes d'aïllament tèrmic per l'exterior (SATE). Densitat nominal 120 kg/m³



120 x 60 x 4	ref. 275722
120 x 60 x 5	ref. 239565
120 x 60 x 6	ref. 239566
120 x 60 x 8	ref. 239580
120 x 60 x 10	ref. 239567
120 x 60 x 12	ref. 239629
120 x 60 x 14	ref. 239631
120 x 60 x 16	ref. 239603

22,63 € /m².**28,31 € /m².****33,36 € /m².****42,78 € /m².****58,39 € /m².****69,97 € /m².****83,27 € /m².****110,32 € /m².**

No s'inclou l'IVA.

ROCKSATE CONTORN

Plafó rigid de llana de roca d'alta densitat no revestit. Per l'aïllament de ponts tèrmics en SATE, com buits i finestres. Densitat nominal 155 kg/m³ per a gruix 2, 120 kg/m³ per a gruix 3.



120 x 60 x 2	ref. 276556
120 x 60 x 2	ref. 277477
120 x 60 x 3	ref. 276557
120 x 60 x 3	ref. 291778

26,13 € /m².**28,43 € /m².****33,76 € /m².****36,78 € /m².**

No s'inclou l'IVA.

Llana de roca - xemeneies

Solució per a l'aïllament tèrmic de xemeneies que consisteix a col·locar els panells aïllants de llana de roca FIREROCK 910.219 a la part posterior de la llar i a l'interior de la campana. L'objectiu és aïllar la paret de la calor generada a la qual s'adossa la xemeneia per evitar fissures, riscos de cremades al tocar la campana i millorar el rendiment tèrmic de la instal·lació.

AVANTATGES

- Campana: manteniment d'una temperatura baixa a l'exterior de la campana malgrat que es produeixi una elevació sobtada de la temperatura evitant fissures en el revestiment de la campana i permetent la protecció dels objectes en contacte.
- Contracòs Barrera a les pèrdues tèrmiques fortes de la llar. El panell FIREROCK 910.219 protegeix les parets i evita els xocs tèrmics (per exemple després de l'encesa).
- Conductes: El revestiment d'alumini protector a alta temperatura preserva el confort evitant la circulació de partícules provinents de les parets.
- Instal·lació: Els panells FIREROCK 910.219 es tallen fàcilment i es poden instal·lar en qualsevol tipus de llar de foc. La lleugeresa dels panells permet una col·locació fàcil i una fixació fàcil a l'interior de la campana i rere el contracòs.

**FIREROCK 910.219**

Plafó semirigid de llana de roca revestit per una cara amb una làmina d'alumini.

Aïllament tèrmic de xemeneies. Contribueix a estalviar energia minimitzant les pèrdues d'escalfar.

100 x 60 x 3	ref. G FIRER003	10 km ² /w	30,67 € /m².
--------------	-----------------	-----------------------	--------------------------------

No s'inclou l'IVA.

**MANTA 129**

Feltre de llana de roca revestit per una cara amb làmina d'alumini. Densitat 70 kg/m³

600 x 120 x 4	7,2 km ² /w	ref. 31414	24,10 € /m².
500 x 120 x 5	6 km ² /w	ref. 31415	29,88 € /m².
400 x 120 x 6	4,8 km ² /w	ref. 31416	32,75 € /m².

No s'inclou l'IVA.



Llana de roca - instal·lacions

Solució d'aïllament tèrmic per a canonades destinades a la distribució d'aigua sanitària o calefacció, mitjançant la instal·lació de conques de llana de roca TECLIT PS 200 CAMISA AÏLLANT o CAMISA AÏLLANT 880, proveïdes d'un tall longitudinal per facilitar-ne el muntatge.

**TECLIT PS 200 CAMISA AÏLLANT**

Camisa aïllant concèntrica de llana de roca revestida d'una làmina per vapor d'alumini reforçada, resistent al trencament, per a l'aïllament de canonades de calefacció i refrigeració en instal·lacions tècniques de 0 °C a 250 °C. Euroclasse A2-s1,d0.

**TECLIT ALUTAPE
CINTA D'ALUMINI**

Cinta d'alumini reforçada TECLIT Alutape, producte complementari per segellar juntes en els productes Camisa aïllant TECLIT PS 200 i Lamel·la TECLIT LM 200.

**TECLIT FLEXTAPE
CINTA DE SEGELLAT**

Cinta flexible dissenyada per a l'estanquitat i segellat, producte complementari per al segellat de juntes i passos de canonades d'instal·lacions de refrigeració i climatització en aquells punts en què les suspensions, brides, bombes, etc., de les canonades travessen l'aïllament TECLIT PS 200 i TECLIT LM 200.

**TECLIT LM 200 LAMEL·LA**

Feltre de llana de roca amb fibres perpendiculars al revestiment per vapor d'alumini reforçat, particularment resistent al trencament, adequada per aïllar elements d'acer, acer inoxidable, coure i plàstic en instal·lacions tècniques de refrigeració, climatització i aigua freda sanitària d'edificis.



1.000 x 100 x 2	ref. 231168
1.000 x 100 x 2,5	ref. 231210
800 x 100 x 3	ref. 231216
600 x 100 x 4	ref. 231219
500 x 100 x 5	ref. 231224

31,12 €/m².**35,09 €/m².****46,27 €/m².****61,25 €/m².****78,71 €/m².***No s'inclou l'IVA.***TECLIT HANGER SISTEMA
DE SUSPENSÍO**

Kit amb nucli extremadament resistent, de llana de roca ROCKWOOL, làmina exterior d'alumini reforçat amb tira autoadhesiva superposada i abraçadora amb rosca doble per cargols M8/M10, tancament ràpid amb cargols estrella (a partir de Ø 159 mm), cargols M16/M20 amb doble rosca i cap hexagonal, per sostenir les instal·lacions de refrigeració i climatització.

**CAMISA AÏLLANT 880**

Aïlla canonades, camises aïllants retallades de llana de roca tallades.

Longitud 1,2 ml.
Consulta mides.

Des de **6,24 €/m².***No s'inclou l'IVA.***Conductes metàl·lics**

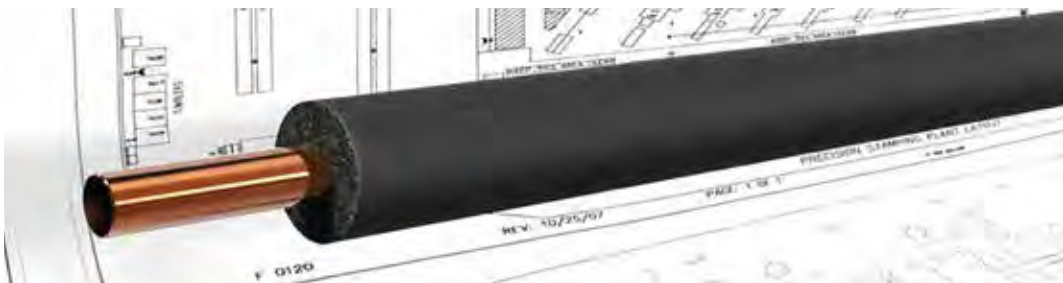
Instal·lacions camises aïllants**TC 9 mm - 3/8"**

Camisa aïllant d'escuma d'elastòmer per a canonada.
Aïllament de gruix 9 mm. Longitud de la camisa 2 m.

Suporta temperatures des de -50 °C fins a 110 °C.
 λ a 0 °C – 0,034 W/mK, $\mu \geq 7000$, reacció al foc B-S3, d0
Producte antibacterià.

Ref.G	Per canonada de diàmetre (mm)	Metres per caixa	€/ml
COQUI001	15	152	0,58
COQUI002	18	142	0,66
COQUI003	22	116	0,70
COQUI004	25	92	0,87
COQUI005	28	86	0,93
COQUI006	35	70	1,23

TC 19 mm - 3/4"

Camisa aïllant d'escuma d'elastòmer per a canonada. Aïllament de gruix 19 mm Longitud de la camisa 2 m.

Suporta temperatures des de -50 °C fins a 110 °C.
 λ a 0 °C – 0,034 W/mK, $\mu \geq 7000$, reacció al foc B-S3, d0
Producte antibacterià.

Ref.G	Per canonada de diàmetre (mm)	Metres per caixa	€/ml
COQUI007	15	62	1,78
COQUI008	18	58	1,92
COQUI009	20	58	1,91
COQUI010	22	52	1,93
COQUI011	25	46	2,14
COQUI012	28	44	2,32
COQUI013	32	40	2,72
COQUI014	35	30	2,83
COQUI015	42	30	3,33

TC 25 mm - 1"

Camisa aïllant d'escuma d'elastòmer per a canonada. Aïllament de gruix 25 mm. Longitud de la camisa 2 m.

Suporta temperatures des de -50 °C fins a 110 °C.
 λ a 0 °C – 0,034 W/mK, $\mu \geq 7000$, reacció al foc B-S3, d0
Producte antibacterià.

Ref.G	Per canonada de diàmetre (mm)	Metres per caixa	€/ml
COQUI016	15	44	2,78
COQUI017	18	40	2,81
COQUI018	22	30	3,08
COQUI019	25	30	3,36
COQUI020	28	30	3,86
CCOQUI021	32	28	3,74
CCOQUI022	35	24	3,93

TC 32 mm - 1 1/4"

Camisa aïllant d'escuma d'elastòmer per a canonada. Aïllament de gruix 32 mm Longitud de la camisa 2 m.









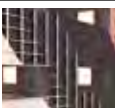

Suporta temperatures des de -50 °C fins a 110 °C.
 λ a 0 °C – 0,034 W/mK, $\mu \geq 7000$, reacció al foc B-S3, d0
Producte antibacterià.

Ref.G	Per canonada de diàmetre (mm)	Metres per caixa	€/ml
COQUI023	22	28	4,67
COQUI024	28	24	5,24
COQUI025	35	22	5,68
COQUI026	42	16	5,97
COQUI027	54	16	7,23

Caixes de persiana aïllants

Consulta a l'apartat d'elements constructius, les **caixes de persiana amb aïllament tèrmic**.
Calaixos adequats per a tots els pressupostos amb unes prestacions premium.

Llanes minerals

		T18R / T18P	Base	Plus 32 T0003	FIT 34	Plus 32 Alu. P2003	Vento Plus P4203	Vento P4252	Vento Plus P8792	Vento P8752	Vento Plus T0003	P4252 VN	R P8741	Mur P1281	Mur Plus P1203	Panell Paper P1051	M. Parament Ref. M41521	Sol T70P	P. alu. gofrat P2363	Manta paper MRK 40	Manta feltre MNU 40	URSA Seco	URSA Fix
DIVISÒRIES VERTICALS	 Envars	●	●	●	●																		
	 Mitgeres			●																			
TANCAMENTS EXTERIORS	 Aïllament per l'interior: extradossats	●		●		●								●	●							●	●
	 Aïllament per l'exterior: façana ventilada						●	●	●	●	●												
	 Aïllament intermedi en façanes					●								●	●	●							
	 Façana industrial																●						
DIVISÒRIES HORIZONTALS	 Sòls																	●					
	 Sobre sostre fals	●										●	●										
	 Sostres falsos industrials																		●				
	 Sota forjat			●		●	●																
COBERTES	 Sota coberta inclinada																			●		●	
	 Cobertes industrials																				●		

NOTA: Aquestes recomanacions no exclouen altres aplicacions possibles

Aplicacions llanes minerals

USOS LLANES MINERALS					
REFERÈNCIA	PRODUCTE	APLICACIÓ	MESURES	DENSITAT	REACCIÓ AL FOC
SONOROCK ECO 	Llana roca	Envans i sostres 	1350 x 600	30 kg/m ³	A1
SONOROCK PLUS 	Llana roca	Envans i sostres 	1350 x 600	50 kg/m ³	A1
ALPHAROCK PREMIUM 	Llana roca	Envans, sostres i extra-dossats 	1350 x 600	70 kg/m ³	A1
ROULROCK KRAFT 	Llana roca amb paper kraft	Golfes, sostres 	6000 x 1200	21 - 27 kg/m ³	NPD
ROCKSOL 501 	Llana roca	Sòls 	1200 x 600	90 kg/m ³	A1
FIREROCK 	Llana roca amb alumini	Xemeneies, focus de calor 	1000 x 600	80 kg/m ³	A1
ROCKSATE DUO 	Llana roca doble densitat	Façana SATE 	1200 x 600	150/95 kg/m ³	A1
VENTIROCK DUO 	Llana roca doble densitat	Façana ventilada 	1350 x 600	100/40 kg/m ³	A1
ROCKCIEL 	Llana roca doble densitat	Coberta inclinada 	1200 x 600	150/95 kg/m ³	A1
MONOROCK 365 	Llana roca	Coberta plana 	1200 x 1000	145 kg/m ³	A1
ROCKWOOL 133 	Llana roca amb alumini	Conductes 	1350 x 600	37 kg/m ³	A1

Aïllant multireflector

HCONTROL REFLEX +

Aïllant tèrmic de 3 capes. Resistència tèrmica del producte associat a 2 cambres d'aire de 20 mm certificada segons UNE-EN ISO 8990: (R=1,74m².K/W), equivalent a 7 cm de llana de vidre de conductivitat λ=0,04 W/m.K. Rotlle de 20 m² (12,5 x 1,6 m).

ref. G ACTAI006

6,16€ / m²

No s'inclou l'IVA.



R=1,74 m² K/W

TRISO SOLS

Aïllament termoacústic per a paviments flotants, forjats i sòls radiants de 7 mm i 13 capes. Conductivitat λ=0,04W/m.K (R=1 m².K/W). Aïllament del forjat i perimetral: s'eliminen els ponts tèrmics i acústics (desolidarització del forjat). Rotlle: 20 m² (1,60 x 12,50 m).

ref. G ACTAI007

19,66€ / m²

No s'inclou l'IVA.

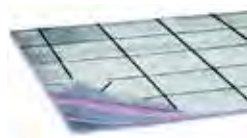

i
Només 7 mm
Ideal per a rehabilitació

R: 1 m² K/W

ΔL: 22 dB

Rw: 62 dB



NEW

TRISO SUPER 10+

Aïllant termoacústic de 19 capes certificat. Equivalent a 210 mm de llana mineral de conductivitat λ=0,04 W/m.K (R = 5,25 m².K/W). Aïllament de coberta. Rotlle de 16 m² (10 x 1,6 m).

ref. G ACTAI017

25,77€ / m²

No s'inclou l'IVA.



R=5,25 m² K/W

NEW

CÚTER

Cúter per tallar aïllaments ACTIS.

ref. G ACTAI022

21,33€ / m²

No s'inclou l'IVA.



AÏLLAMENTS REFLEXIUS AMB LÀMINES BAIX EMISSIVES

Actualment els aïllants reflexius disposen d'un marc normatiu que permet caracteritzar-los adequadament i certificar les prestacions d'acord amb la norma d'assaig UNE EN 16012 i, per tant, es poden aplicar per complir els requisits establerts al Document Bàsic d'Estalvi d'Energia del Codi Tècnic de l'Edificació: CTE DB-HE

aire immòbil entre làmines baix emissives mitjançant uns alvèols la forma i la dimensió dels quals estan optimitzades per maximitzar les prestacions.

Intrinsecament impermeables a l'aire, la seva estructura permet crear una multitud d'espais no ventilats que contribueixen a una eficàcia òptima i poden arribar a resistències tèrmiques de fins a 7 m².K/W.

Els aïllants reflexius alveolars d'última generació permeten encapsular

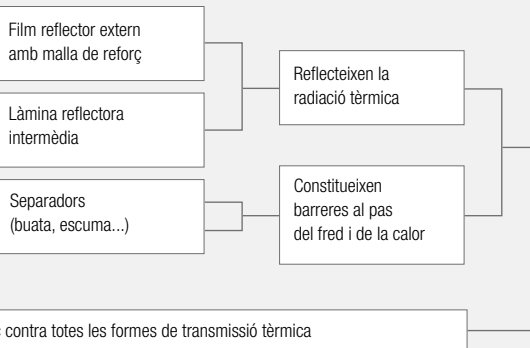
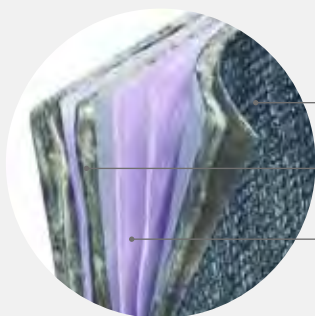

Aïllant multireflector**TRISO DUR**

Aïllant termoacústic de 7 capes equivalent a 140 mm de llana de vidre de conductivitat $\lambda=0,04$ W/m.k. Elimina l'efecte de parets fredes. Atenuació acústica a soroll aeri. Aïllament de sostres i parets. Rotlle de 20 m² (1,60 x 12,50 m).

ref. G ACTAI002

13,20 € / m²

No s'inclou l'IVA.

R=3,5 m² K/W**CINTA MULTIDHESIF**

Rotlle de cinta de 20 metres de longitud. Amplada de 100 mm.

ref. G ACTAI005

13,65 € / m²

No s'inclou l'IVA.

**TRISO DUR**

Aïllament per a sòls, sota parquet, ponts tèrmics, caixes de persianes, portes de garatge... Certificat segons UNE 16012 R=1,45 m². K/W amb 2 cambres d'aire de 2 cm. Conductivitat $\lambda=0,033$ W/m.k. Resistent a la compressió. 5 mm de gruix. Rotlle de 15 m² (10 x 1,50 m).

ref. G ACTAI010

4,44 € / m²

No s'inclou l'IVA.

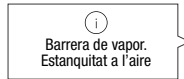
**NORMES DE COL·LOCACIÓ PER ALS AÏLLANTS MULTIREFLECTORS**

1. Col·loca sempre l'aïllant entre cambres d'aire.

- 40 mm mínim sota teula i ventilat
- 20 mm mínim en la resta de casos

2. Tensa fort l'aïllant sobre els listons i grapa'l per tot el perímetre com a mínim cada 50 mm (grapes galvanitzades o inoxidables de 14 mm com a mínim).

3. A les juntes, solapa els trams entre 50 i 100 mm, i grapa'ls cada 50 mm sobre un suport de fusta.

4. Recobreix els solapaments amb la cinta adhesiva ACTIS ISODHESIF i, idealment, segella'ls amb un llistó per assegurar-ne l'estanquitat.

5. Al perímetre de l'aïllament, per a una estanquitat perfecta, dobra l'aïllant cap a l'interior sobre 50 mm com a mínim i segella'l amb un llistó.



Aïllant multireflector

HYBRIS

Panell alveolar 3 en 1 amb solapament autoadhesiu*: tèrmic, acústic i estanquitat. Gruixos des de 50 fins a 205 mm. Mides especials: 50 x 1200 x 610 mm i 50 x 1200 x 410 mm. Resistència tèrmica: 1,50-6,20 m²K/W.

* als gruixos de 60 fins a 205 mm.



1200 x 410 x 50	ref. G ACTAI012	13,32 €/m²
1200 x 610 x 50 mm	ref. G ACTAI013	13,17 €/m²
1200 x 2650 x 50 mm	ref. G ACTAI015 (autoadhesiu)	9,22 €/m²
1200 x 2650 x 75 mm	ref. G ACTAI020 (autoadhesiu)	11,94 €/m²

No s'inclou l'IVA.

CINTA HYBRIS TAPE-J

Rotlle de cinta de 20 metres de longitud. Amplada de 100 mm.

ref. G ACTAI014

26,37 €/u.

No s'inclou l'IVA.



CINTA BOOST'R TAPE

Rotlle de cinta de 20 metres de longitud. Amplada de 100 mm

ref. G ACTAI021

27,55 €/u.

No s'inclou l'IVA.



NEW

TRISO HYBRID S (THS)

Aïllant tèrmic i barrera de vapor amb solapament autoadhesiu. Permet fer l'aïllament i l'estanquitat en una sola operació. Es pot utilitzar sol o combinat amb un altre aïllant. Resistència tèrmica: 2,75 m²K/W i 4,05 m²K/W amb 2 cambres d'aire de 20 mm.

Ref. G ACTAI016

21,11 €/m²

No s'inclou l'IVA.



1
Aïllant amb barrera de vapor integrada

HCONTROL HYBRID (HCH)

Aïllament tèrmic i barrera de vapor. Resistència tèrmica: 1,9 m²K/W i 3,2 m²K/W amb 2 cambres d'aire de 20 mm. Rotlle 10 m² (6,25 x 1,6 mm) 45 mm de gruix.

ref. G ACTAI108

15,90 €/m²

No s'inclou l'IVA.

ACTIS

INNOVAR PER AÏLLAR

Aïllem millor!

TECNOLOGIA TRILPEX®
SOLUCIONS CERTIFICADES

PARETS COBERTES GOLFES ENVANS

TECNOLOGIA HYBRIS®
SOLUCIONS CERTIFICADES

www.ajllamiento-actis.com

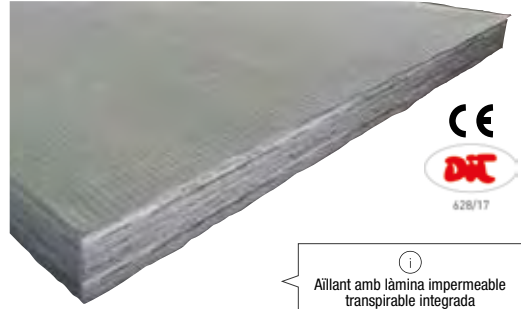
Aïllant multireflector

Aïllant amb làmina impermeable transpirable integrada

NEW**BOOST'R HYBRID S (BHS)**

Aïllant alveolar tèrmic i làmina impermeable transpirable amb solapament autoadhesiu.

Rotlle de 16 m² (1,6 x 10 metres). 45 mm de gruix.

Resistència tèrmica:

2,45 m²K/W i 3,2 m²K/W amb 2 cambres d'aire de 20 mm.

ref. G ACTAI019

19,99 €/m².

No s'inclou l'IVA.

BOOST'R HYBRID (BH)

Aïllament tèrmic i làmina impermeable transpirable.

Rotlle de 16 m² (1,6 x 10 metres). 35 mm de gruix.

Resistència tèrmica:

1,35 m²K/W i 2,40 m²K/W amb 2 cambres d'aire de 20 mm.

ref. G ACTAI009

9,13 €/m².

No s'inclou l'IVA.



❶ TRISO HYBRID S (THS)

❷ HYBRIS
HYBRIS + THS

❸ BOOST'R HYBRID S (BHS)

❹ HYBRIS + BHS
THS + BHS

❺ HYBRIS amb suport intermedi

❻ HYBRIS darrere estructura
autoportant

❼ HYBRIS 50 mm dins estructu-
ra autoportant

❽ HYBRIS

❾ BOOST'R HYBRID S

❿ HYBRIS

Aïllant multireflector**OPTIMER RF 1**

Aïllament tèrmic reflexiu multicapa, format per una làmina externa d'alumini (100 %) i una capa de bombolla de polietilè. Barrera de vapor i aire. Ideal per fer servir amb una càmera d'aire, servint d'aïllament i trencament de pont tèrmic.

Resistència tèrmica: Paret i cobertes: amb una càmera d'aire de 2 cm. 0,77 m² °C/W. Rotlle: 42 m² (1,20 x 35 m)

ref. G OPTAI002

2,59 € / m².

No s'inclou l'IVA.

**OPTIMER RF 2**

Aïllament tèrmic reflexiu multicapa, compost per dues làmines externes d'alumini (100 %) i una capa de bombolla de polietilè. Barrera de vapor i aire.

Resistència tèrmica:

Paret: amb dues càmeres d'aire de 2 cm: 1,43 m² °C/W

Cobertes: amb dues càmeres d'aire de 4 cm: 2,37 m² °C/W

Rotlle: 42 m² (1,20 x 35 m)

ref. G OPTAI003

3,20 € / m².

No s'inclou l'IVA.

**OPTIMER POLYNUM 3L**

Aïllament tèrmic reflexiu multicapa, format per dues làmines externes d'alumini (100 %) i una capa de fibra de polièster. Barrera de vapor i aire. DIT 478R /19 ETE 13/ 0525.

Resistència tèrmica: Paret: amb dues càmeres d'aire de 2 cm:

1,54 m² °C/W. Cobertes: amb dues càmeres d'aire de 4 cm:

2,48 m² °C/W. Rotlle 48 m² (1,20 x 40 m).

ref. G OPTAI005

5,75 € / m².

No s'inclou l'IVA.

**OPTIMER POLYNUM 5L**

Aïllament tèrmic reflexiu multicapa, compost per tres làmines d'alumini (100 %) i dues capes de fibra de polièster. Barrera de vapor i aire.

DIT 478R /19 ETE 13/ 0525.

Resistència tèrmica: Paret: amb dues càmeres d'aire de 2 cm:

1,54 m² °C/W. Cobertes: amb dues càmeres d'aire de 4 cm:

2,48 m² °C/W. Rotlle: 36 m² (1,20 x 30 m)

ref. G OPTAI006

10,55 € / m².

No s'inclou l'IVA.

**OPTIMER POLYNUM 7L**

Aïllament tèrmic reflexiu multicapa, format per quatre làmines d'alumini (100 %) i tres capes de fibra de polièster.

Barrera de vapor i aire. DIT 478R /19 ETE 13/ 0525.

Resistència tèrmica: Paret: amb dues càmeres d'aire de 2 cm:

2,17 m² °C/W. Cobertes: amb dues càmeres d'aire de 4 cm:

3,11 m² °C/W. Rotlle: 24 m² (1,20 x 20 m)

ref. PT-7L

12,95 € / m².

No s'inclou l'IVA.

**OPTIMER POLYNUM ULTRA-2**

Aïllament tèrmic reflexiu multicapa, compost per dues làmines externes d'alumini (100 %), dues capes de bombolles de polietilè i dues làmines internes reflexives. Barrera de vapor i aire.

DIT 478R /19 ETE 13/ 0525.

Resistència tèrmica: Paret: amb dues càmeres d'aire de 2 cm:

1,75 m² °C/W. Cobertes: amb dues càmeres d'aire de 4 cm:

2,69 m² °C/W. Rotlle: 24 m² (1,20 x 20 m).

ref. G OPTAI004

12,15 € / m².

No s'inclou l'IVA.

Aïllant multireflector**OPTIMER POLYNUM BLH-F**

Aïllament per a sòls acústics i tèrmics reflexiu multicapa, compost per una capa de bombolla de polietilè, làmina central d'alumini i escuma de polietilè.

Barrera de vapor, aire i gas radó. DIT 478R /19 ETE 13/ 0525. Resistència tèrmica: 1,32 m² °C/W. Resistència a la compressió 10 %: 11,3 Kpa (EN826: 1996) Millora del nivell aerí in situ: 26 dB

ref. G OPTAI001

3,95 €/m².

No s'inclou l'IVA.

**CINTA POLYFIX P50**

Cinta per juntes d'unió i solapat de les làmines aïllants reflexives. Massa adhesiva acrílica de qualitat superior.

DIT 478R /19 ETE 13/ 0525 Gruix del suport: 30 micres.

Temperatura de servei: -20 °C +110 °C continuat.

Rotlle: 75 mm x 50 m)

ref. G OPTAI007

6,50 €/m².

No s'inclou l'IVA.

**KIT AÏLLANT CALAIX DE PERSIANES**

Làmina d'aïllament tèrmic per al calaix de les persianes.

Evita l'entrada de fred o calor a la llar. Apte per a calaixos de persianes de fins a un màxim de 22 cm d'alt. Inclou adhesiu de doble cara per facilitar la instal·lació. Alumini pur; durabilitat garantida.

Evita pèrdues de temperatura de fins a 5°.

Amplada: 1,20 m, Llarg. 0,25 m, Gruix: 5 mm, Pes: 100 gr

ref. G OPTAI008

11,20 €/u.

No s'inclou l'IVA.

**KIT AÏLLANT CONTROLADOR DE REG**

Làmina d'aïllament tèrmic per a controlador de reg/comptador d'aigua.

Adaptable a tota mena de controlador de reg, comptador d'aigua, etc. N'evita la congelació aïllant-lo de l'exterior en temperatures extremes.

Inclou velcro perimetral per facilitar la instal·lació.

Alumini pur; durabilitat garantida. Evita pèrdues de temperatura de fins a 5°.

Amplada: 0,35 m, Llarg. 0,60 m, Gruix: 5 mm, Pes: 100 gr.

ref. KIT-AISTAP-01

11,20 €/u.

No s'inclou l'IVA.

**KIT AÏLLANT PER A PORTA COMPTADOR**

Làmina d'aïllament tèrmic per a porta del comptador d'aigua.

Protegeix de l'exterior l'armari del comptador, evitant les temperatures extremes. Evita despeses innecessàries causades per avaries. Inclou adhesiu de doble cara per facilitar la instal·lació. Alumini pur; durabilitat garantida.

Evita pèrdues de temperatura de fins a 5°.

Amplada: 0,35 m, Llarg. 0,60 m, Gruix: 5 mm, Pes: 100 gr.

ref. KIT-AISRIE-01

11,20 €/u.

No s'inclou l'IVA.

**KIT AÏLLANT DE CANONADES**

Rotlle d'aïllament tèrmic per a canonades. Protegeix dels canvis bruscos de temperatura. Evita congelacions i escalfaments.

Inclou 10 ml adhesiu de doble cara per facilitar la instal·lació.

Alumini pur; durabilitat garantida.

Evita pèrdues de temperatura de fins a 5°.

Amplada: 80 mm, Llarg. 0,10 m, Gruix: 5 mm, Pes: 100 gr.

ref. KIT-AISTUB-01

12,50 €/u.

No s'inclou l'IVA.

CONEIXES AQUESTS 5 BENEFICIS DE L'AÏLLAMENT ACÚSTIC?

BENEFICIS DE L'AÏLLAMENT ACÚSTIC

Els problemes de contaminació acústica són habituals i cada dia representen més problemes de salut; poden afectar físicament i mentalment. Una solució efectiva és fer un **aïllament acústic**. El soroll és un factor determinant a l'hora de trobar pau i tranquil·litat a casa. A les oficines, poder concentrar-se és fonamental per tenir una bona productivitat.

De vegades, allunyar-se del soroll pot ser impossible, en aquests casos cal un estudi previ del lloc per determinar quins són els factors que interfereixen i la millor manera d'aïllar el recinte.

Les solucions acústiques poden aconseguir un ambient harmoniós sense les interferències de sorolls molestos.

Es comprova que molts casos d'alts nivells d'estrès s'associen a espais envaïts de soroll i caos. Un ambient amb **contaminació acústica** afecta la comunicació entre les persones que hi conviu.

EN QUÈ CONSISTEIX L'AÏLLAMENT ACÚSTIC

Les tècniques aplicades per assolir **aïllament acústic interior** es complementen amb l'ús de diversos materials i tecnologia capaç de minimitzar o atenuar els nivells de soroll en un espai determinat.

La millor manera d'impedir la penetració o la propagació dels sons és fer servir materials aïllants.

Qualsevol solució acústica ha de considerar els factors màssic, de dissipació i multicapa:

· **Factor màssic.** Té a veure amb la massa dels components constructius. L'**atenuació del soroll** s'incrementarà quan la massa sigui més gran, ja que oposarà més resistència a l'ona sonora.

· **Factor multicapa.** Els elements constitutius estan formats per diverses capes; en aquest cas, l'aïllament s'incrementa segons la distribució del material i de l'espessor, ja que cadascuna d'aquestes capes té una freqüència de ressonància diferent.

En col·locar dues capes de material amb gruix diferent, la freqüència de ressonància que aconsegueixi filtrar-se podrà ser absorbida per la segona capa.

· **Factor de dissipació.** Aconsegueix una millora quan es col·loca entre dues capes el material absorbent. Material porós i de poca densitat que és un aïllant tèrmic.

5 BENEFICIS DE L'AÏLLAMENT ACÚSTIC A CASA I A L'OFICINA

Els beneficis de l'aïllament acústic incideixen positivament en la salut i el confort de la casa o l'espai aïllat, i afavoreixen un ambient relaxat i harmoniós.

1. No entren sons, no surten sons.

Fer activitats sense molestar els veïns i que les seves no interfereixin en la vida diària dels altres és un valor incalculable. Escoltar música, tocar un instrument musical o descansar ja no serà un inconvenient.

2. Revaloració de l'immoble.

Instal·lar un sistema d'aïllament a l'habitatge us donarà un valor molt més alt del que cotitza al mercat. La revaloració de la propietat és un gran benefici quan s'instal·la un sistema d'aïllament acústic a la llar.

3. Aïllants tèrmics i acústics: benefici doble.

Molts dels materials emprats són aïllants tèrmics, i es produeix un doble benefici amb la instal·lació d'un sistema d'aïllament acústic departament.

4. Enfortiment de la salut.

El descans que proporciona un ambient silenciós afavoreix un somni reparador, redueix l'estrès i enforteix el sistema immunitari.

Els problemes i les malalties cerebrovasculars ja no seran un risc. Augmenta la capacitat de concentració i la creativitat.

5. Afavoreix les relacions i la comunicació.

L'augment de moments per compartir, comunicar-se o passar moments de tranquil·litat fomenta unes relacions familiars i laborals sanes.

QUINS SÓN ELS FENÒMENS ACÚSTICS?

La generació de sorolls a causa de la vibració d'un medi físic produeix ones per l'impacte d'un material amb un altre, això es coneix com a transmissió del soroll d'impacte.

Quan les ones sonores sorolloses es propaguen a l'aire, d'un espai a l'altre, es produeix la transmissió de **soroll aeri**.

Si l'ona sonora rebota i produeix un increment del soroll gràcies a l'impacte de les ones en diverses superfícies com pisos o parets, s'anomena reflexió.

Quan **l'ona acústica** topa amb algun element constructiu, una part de l'energia serà reflectida, una altra serà absorbida i una tercera part serà transmesa a un altre lloc. Quan s'aconsegueix l'aïllament, la diferència entre la incidència i la transmissió serà el valor.

Soprema presenta una amplíssima gamma de productes i sistemes per a l'aïllament acústic. Les nostres gammes de productes es diferencien segons el tipus de soroll que aïllen, tant pel soroll aeri com el d'impacte, així com pel soroll de pluja i les vibracions en cobertes metàl·liques o aplicacions industrials.

AVANTATGES DE L'AÏLLAMENT ACÚSTIC

Insonoritzar els espais d'una casa és necessari per dissipar el soroll, descansar, comunicar-se, concentrar-se o estar en pau. Passa el mateix als ambients laborals, als gimnasos, restaurants i altres llocs de gran trànsit de persones.

Entre els importants avantatges de l'aïllament acústic, instal·lat de forma correcta, hi ha:

Aïllament del soroll exterior. Si l'habitatge o l'oficina estan ubicades a prop d'algun carrer o avinguda, el soroll dels cotxes i dels vianants ja no molestarà.

- Podeu sol·licitar insonoritzar l'espai entre habitatges, adquirint més privadesa.
- Podeu seleccionar només certs espais per insonoritzar.
- Diversitat de materials per triar.

L'**aïllament acústic** és necessari per protegir la contaminació acústica.



10 CONSELLS PER A UN AÏLLAMENT ACÚSTIC CORRECTE

1

Identificar i consultar la normativa acústica aplicable, així com la problemàtica existent, a fi de determinar l'actuació més correcta i eficient.

2

En cas de tractar-se d'un local existent o d'un recinte per rehabilitar, conèixer l'aïllament acústic de partida.

4

Evitar qualsevol tipus d'unió rígida entre els paraments estructurals (forjat superior i inferior, i parets) i els extradossats d'aïllament acústic. Els extradossats s'han de recolzar sobre el paviment flotant i no s'han d'unir rígidament al forjat superior.

3

No perforar els sistemes d'aïllament acústic per al pas d'instal·lacions i conductes. Cal que passin per fora dels sistemes aïllants, deixant-los vistos o coberts posteriorment amb l'acabat.

5

Evitar qualsevol tipus d'unió rígida entre el paviment flotant i els paraments verticals base i els pilars, mitjançant la instal·lació de làmines de desolidarització que facin que l'aïllament del sòl es remunti a l'encontre amb el parament, de manera que, en fer el sòl, entre aquest i el parament vertical hi quedi interposat l'aïllant acústic.

6

El suport sobre el qual es col·locarà l'aïllament acústic (envans, forjats...) haurà d'estar sanejat i arrebossat.

7

Segellar degudament les juntes i obertures, ja que les obertures petites poden generar pèrdues d'aïllament acústic.

9

Definir les portes, les zones vidrades i els tancaments de manera que puguin ser adequats per l'ús del local i el nivell d'insonorització.

8

Subjectar o recolzar amb suports elàstics i antivibratoris tots els elements que puguin generar vibracions, com ara compressors, equips de climatització, altaveus, etc.

10

Proporcionar el condicionament acústic adequat per evitar la reverberació.

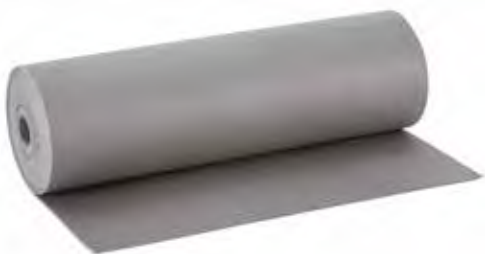
Aïllament acústic terres**FIBRATEC V13**

Làmina flexible de polietilè químicament reticulat, de cel·la tancada, que proporciona al producte una estructuració interna elàstica. Acústicament funciona com un amortidor aplicat a un sistema massa-ressort-massa.

IMPACTODAN 5	15x1m	5 mm	> 20 dBA	2,87 €/m².
	50x2m			2,37 €/m².
IMPACTODAN 10 Ref.G DANTA011	25x2m	10 mm	> 21 dBA	4,95 €/m².

**IMPACTODAN BT**

Làmina flexible d'altres prestacions, de polietilè químicament reticulat, de cel·la tancada per una de les seves cares, i mitja densitat que proporciona al producte una estructuració interna elàstica. Acústicament funciona com un amortidor aplicat a un sistema massa-ressort-massa.

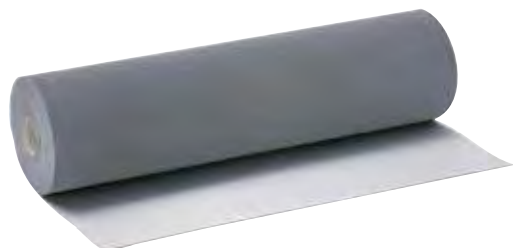
3,30 €/m².*No s'inclou l'IVA.***CONFORDAN**

Làmina flexible de polietilè químicament reticulat de cel·la tancada. Proporciona una estructuració interna elàstica. Acabat amb un film aluminat de LDPE. Aïllament acústic i tèrmic amb protecció a la humitat per a tarimes flotants i sistema de calefacció per radiadors.

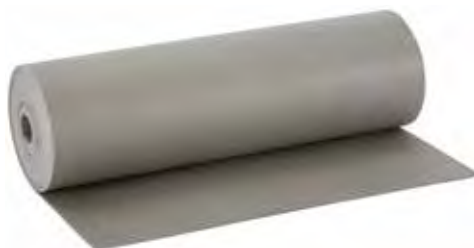
0,95 x 15 m 3 mm $\Delta L_n > 18$ dB**3,64 €/m².***No s'inclou l'IVA.***CONFORDAN ECO**

Làmina flexible d'alta durabilitat, de polietilè químicament reticulat, de cel·la tancada per una de les seves cares, que proporciona al producte una estructuració interna elàstica.

1 x 25 m 2,5 mm $\Delta L_n > 17$ dB**1,63 €/m².***No s'inclou l'IVA.***FONODAN 900**

Producte bicapa d'altres prestacions i baixa sonoritat, format per una membrana autoadhesiva d'alta densitat i un polietilè químicament reticulat termosoldat a l'anterior, aporta massa acústica a la superfície i elimina les freqüències de ressonància.

0,92 x 10 m 4 mm $\Delta L_n > 22$ dB**14,81 €/ml.***No s'inclou l'IVA.***FONODAN 900 HS**

Producte bicapa format per una membrana d'alta densitat i un polietilè químicament reticulat termosoldat a l'anterior, acabat en un geotèxtil termosoldat.

1 x 25 m 3,9 mm $\Delta L_n > 23$ dB**15,74 €/ml.***No s'inclou l'IVA.*

CONFORT ACÚSTIC EN SÒLS DE TARIMA DE FUSTA

Els sorolls d'impacte, el soroll dels talons, els nens que juguen, el veí que mou els mobles... constitueixen una molèstia contínua que ràpidament es torna insuportable.

Per posar-hi remei, és indispensable un bon aïllament acústic del sòl mitjançant la col·locació d'un sistema acústic. La utilització d'una subcapa elàstica millora el comportament acústic dels sistemes de sòl flotant, el confort de l'hàbitat i redueix el soroll d'impacte a l'apartament de sota i el so a la pròpia habitació.

DANOSA ha desenvolupat una gamma de productes acústics d'alt rendiment sota tarimes de fusta, que compleixen tots els requisits necessaris per a la seva bona funcionalitat, on la durabilitat preval sempre.

El criteri principal per triar un aïllament acústic és la capacitat que té de reduir el soroll d'impacte (ΔL_w). Una capa d'aïllament de qualitat pot reduir significativament els sorolls cap al pis inferior. A més de la funció acústica, la instal·lació d'una subcapa de DANOSA garanteix en qualsevol cas una funció de separació entre el sòl i el revestiment; s'adapta a les diferents dilatacions i evita danys a la tarima.

De vegades, s'hi afegeixen altres funcions complementàries:

- Trànsit confortable (flexibilitat de la superfície, atenuació dels passos).
- Barrera de vapor dissenyada per limitar l'intercanvi d'humitat amb el terra.
- Compatibilitat amb la calefacció per terra radiant.
- Adequació a la intensitat del trànsit.

- Millora el comportament tèrmic.

DANOSA ofereix una gamma de productes compatibles amb calefacció per sòl radiant.

Per a la seva compatibilitat, la resistència tèrmica "R" del paviment (subcapa + parquet) no ha d'excedir de $0,15 \text{ m}^2 \text{ }^\circ\text{K/W}$.

Per exemple:
Sòl laminat de 7 mm, $0,059 \text{ m}^2 \text{ }^\circ\text{K/W}$ + CONFORDAN® ECO, és a dir, $0,063 \text{ m}^2 \text{ }^\circ\text{K/W} = 0,122 \text{ m}^2 \text{ }^\circ\text{K/W}$.

La col·locació en un sòl amb calefacció és possible perquè la resistència tèrmica de la unitat és inferior a $0,15 \text{ m}^2 \text{ }^\circ\text{K/W}$.

Nota: Les prestacions d'aquests productes s'han avaluat en un entorn de temperatures d'acord amb la norma per a sòls radiants EN 1264, que afavoreixen l'aïllament.

	CONFORDAN® ECO	CONFORDAN®	IMPACTODAN® BT	FONODAN® 900
Trànsit	Normal	Normal	Intens	Molt intens
Acústica	17 dB	18 dB	22 dB	22 dB + 70 so
Calefacció	Sòl radiant	Radiadors	Sòl radiant	Radiadors
Gruix (mm)	2,5	3,0	3,0	4,5



Aïllament acústic terres

TEXFON

Aïllament acústic idoni per aïllar el soroll d'impacte en terres, sota xapa de morter o directament sota parquet, tarima i terres laminats. Resistència elevada a la compressió.

Rotlle de 1 x 1.20 m (20 m²), gruix de 3.4 mm.

ref. G TEXTA011

5,08 € / m².

No s'inclou l'IVA.

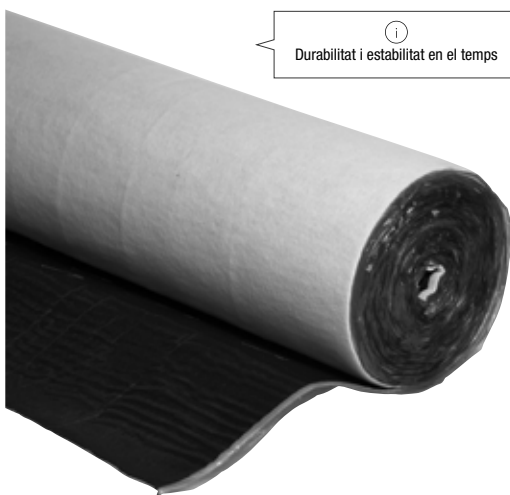

i
Durabilitat i estabilitat en el temps



BANDA AUTOADHESIVA TEXFON

Bandes d'escuma de polietilè de cèl·lula tancada autoadhesives. 50 m x 145 x 3 mm

11275

0,65 € / ml.

No s'inclou l'IVA.



i
Resistència elevada a la compressió

TEXSIMPACT

Aïllament acústic per aïllar el soroll d'impacte en terres, sota xapa de morter, en obra nova.

5 mm

2,25 € / m².

10 mm

4,31 € / m².

No s'inclou l'IVA.



i
Impermeable a l'aigua

TEXSILEN

Làmina d'escuma de polietilè expandit de cel·la tancada per aïllar el soroll d'impacte.

3 mm (A=1,6 m) **0,55 € / m².**

5 mm (A=1,6 m) **0,95 € / m².**

No s'inclou l'IVA.



BANDA AUTOADHESIVA TEXSIMPACT

Bandes d'escuma de polietilè reticulat per a la desolarització de murs. 50 m x 110 x 10 mm

71535

1,70 € / ml.

No s'inclou l'IVA.

Aïllament acústic terres**SOPRAPREN 110 / 20**

És un panell aglomerat de poliuretà per a ús com a aïllament acústic i tèrmic en envans de placa de guix laminat, extradossat d'envans de maó i sostre, i com a aïllament acústic de sòls al soroll d'impacte. Ideal per a obra nova i rehabilitació. Panells de 2 x 1 metres.

20 mm ref. 232117 110 kg/m³ **9,09€**/m²;
No s'inclou l'IVA.

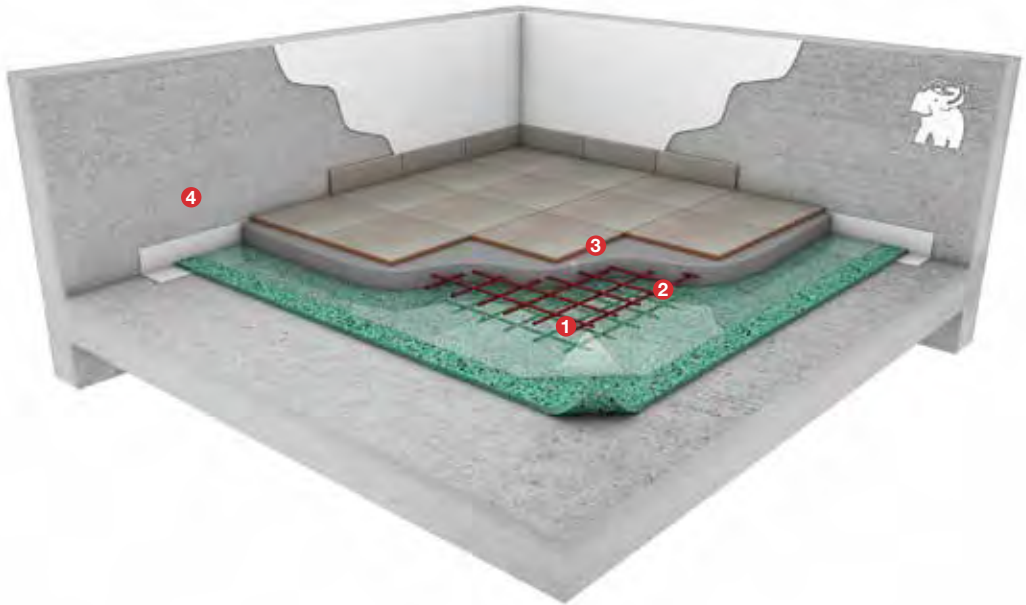

Altres gruixos i mides disponibles, consulta'ls a la botiga.

Sistema d'aïllament acústic per a terres

1. Soprapren 110/20
2. Film plàstic protector
3. Capa de compressió
4. Banda desolaritzadora banda autoadhesiva textfon

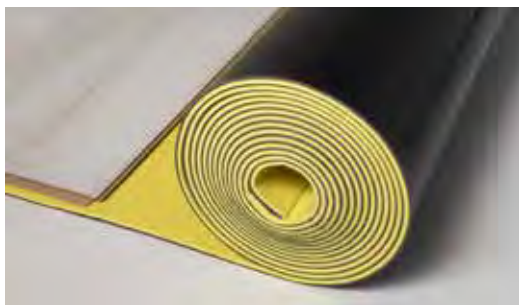
Aïllament acústic terres**dB IMPACT SILENT 5.0**

Base aïllant acústica per a paviment flotant. Formada per dues capes discontinües de làtex viscoelàstic, que li proporcionen un aïllament alt contra el soroll d'impactes: 26 dB. Recomanat per a terres laminats o tarimes. Capa doble amb diferents densitats 250+500 kg/m³. Material ECO sense fenol ni formaldehids. Rotlle 6 x 1 m; 5 mm

ref. G TEXTA011

18,00 €/m².

No s'inclou l'IVA.

**dB IMPACT HD 1.5 LVT F**

Base aïllant acústica per a paviments flotants. Ideal per a terres vinílics, rígids SPC i opcional per laminats. Màxima protecció al trencament del clic gràcies a la seva elevada resistència a la compressió 1677 kPa. Aïllament contra el soroll d'impactes 18 dB. Densitat 950 kg/m³. Material ECO sense fenol ni formaldehids. Rotlle 10x1 m; 1,5 mm.

5,70 €/m².

No s'inclou l'IVA.

**dB IMPACT ALUMINI 2.0**

Base aïllant acústica per a paviment flotant. Producte amortidor de làtex amb film reflector d'alumini pur. Transmissió més eficient de l'escalfor en sòls radiants i actua com a barrera de vapor. Aïlla contra el soroll d'impactes 20 dB. Producte lleuger. Fàcil transport i instal·lació. Recomanat per a terres laminats o tarimes. Polímer de cel·la oberta, no es degrada amb el temps. Material ECO sense fenol ni formaldehids. Rotlle 15x1 m; 2 mm.

ref. G DBCOV001

6,70 €/m².

No s'inclou l'IVA.

**dB IMPACT HD 2.0**

Base aïllant acústica per a paviments flotants. Producte extraordinàriament versàtil, ja que ofereix la millor combinació de rendiment acústic, tèrmic i de compressió. Ideal per a terres laminats o bé vinílics. Aïlla contra el soroll d'impactes 20 dB, redueix un 30 % el soroll de les trepitjades reflectides. Densitat 850 kg/m³. Material ECO sense fenol ni formaldehids. Rotlle 7x1 m; 2 mm.

8,47 €/m².

No s'inclou l'IVA.

**dB IMPACT ALUMINI 2.0**

Base aïllant acústica per a sòl ceràmic. Reducció de soroll d'impacte 14 dB. Instal·lació directa amb adhesiu de ciment flexible. Material ECO sense fenol ni formaldehids. Material resiliènt amortidor, amb doble capa geotèxtil per a l'adhesió mecànica amb suport i ceràmica. Neutralització planxes 1,2 x 0,8 m. Palet de 144 m².

16,05 €/m².

No s'inclou l'IVA.

**dB IMPACT BIO ONE 1.5**

base aïllant acústica de làtex natural fabricada mitjançant tecnologia Airfit, que proporciona gran rendiment en la reducció de soroll d'impactes i peïjades. Rotlle 10 x 1 m; 1,5 mm

3,31 €/m².

No s'inclou l'IVA.

Aïllament acústic terres

Materials de construcció

Portes, finestres i bastiments

Canonades i evacuació

Pintures

Paviments i revestiments

Bany

Màquines i eines

Protecció laboral

Electricitat

FONPEX ST

Bobina d'escuma d'elastòmer de poliolefina. Rigidesa dinàmica baixa. Gran resistència a la deformació sense pèrdua de gruix. Fàcil d'instal·lar, gran flexibilitat i pes baix.

- 1,2x75 m ref.G FONPE010 **0,85 € /u.**
- 1,5 x 100 m ref.G FONPE001 **1,27 € /u.**
- 25 x 1,2 m ref.G GENER004 **1,32 € /u.**

No s'inclou l'IVA.



Forjat de formigó (llosa flotant), gruix 5 cm.
Fonpex ST.
Forjat normalitzat.

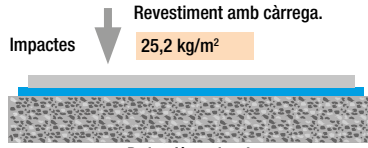

Reducció ponderada del nivell de pressió sonora d'impactes:

- 3 mm 16 dB
- 5 mm 20 dB
- 10 mm 19 dB

Norma ISO en 140-8:1998 **20Db**



EVA FLEX ALUMINI

Material de cautxú amb làmina d'alumini 100 % impermeable. Amb solapa a l'extrem superior i una cinta autoadhesiva a l'extrem inferior. Dissenyat especialment per a sistemes de sòls radiant, doble funció de l'alumini:

1. Ajuda a la reflexió de la calor.
2. Fa de barrera de vapor per evitar que la humitat pugui afectar l'habitatge.

Rotlle de 25 x 1.20 m (30m²)

ref. G GENER003

2,97 € /m².

No s'inclou l'IVA.

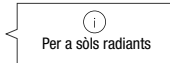

FONPEX PARQUET

Per col·locar sota del parquet. Redueix el soroll d'impactes i evita el pas d'humitat al parquet.

Ajuda a reduir els costos i el temps d'aplicació del parquet. Amb el complex especial "F-6" s'aconsegueix un valor mitjà de reducció de 17 dB, segons la norma UNE-EN ISO 140-8:1998.

- 1,5 x 100 m ref.G FONPE030 **1,34 € /u.**
- 1,2 x 25 m ref.G FONPE003 **2,52 € /u.**

No s'inclou l'IVA.

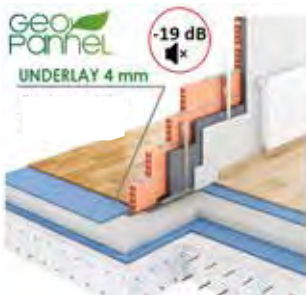

UNDERLAY

Aïllant ecosostenible de grans prestacions tèrmiques i acústiques. 100 % reciclable i fabricat amb cotó reciclat. No irrita la pell ni les vies respiratòries. Producte hidròfug. Usos: sota tarima de fusta o sòl laminat. Tèrmica excel·lent: 0,031 W/mK Acústica excel·lent:

-19 dB contra el soroll d'impactes. Gran resistència mecànica. No irritant.

2,10 € /m².

No s'inclou l'IVA.



EVA FLEX LÀMINA

Material de cautxú amb làmina 100 % impermeable. Amb solapa a l'extrem superior i una cinta autoadhesiva a l'extrem inferior. Material recomanat per a tot tipus de terres laminats. Rotlles de 25 ml x 1,20 m = 30 m² (2 mm)

ref. G GENER001

2,30 € /m².

No s'inclou l'IVA.

Aïllament acústic parets**MEMBRANA ACÚSTICA MAD**

Làmina d'asfalt modificada. Aconsegueix un rendiment acústic més alt. Gran densitat i plasticitat, permet atenuar el soroll de baixa freqüència produït per la ressonància entre els panells de guix laminar. Per a plaques de guix laminat (PYL).

M.A.D.2 12 x 1 m 2 mm > 3 dBa **5,66 €/m²**

M.A.D.4

ref.G DANAC004 6 x 1 m 4 mm > 6 dBa **10,95 €/m²**

No s'inclou l'IVA.

**ACUSTIDAN**

Compost bicapa amb una làmina de base bituminosa d'alta densitat i una manta de fibres de cotó i tèxtil reciclat, lligats amb resina fenòlica ignífuga. Acústicament funciona com un aïllant a baixa freqüència.

Rolle 6 x 1 m.

16/2

ref.G DANAC001 18 mm 0,58 m2 KW > 48 dBa **16,72 €/m²**

16/4 20 mm 0,55 m2 KW > 55 dBa **17,97 €/m²**

No s'inclou l'IVA.

**MAD 4 AUTOADHESIVA**

Làmina bituminosa armada amb càrregues minerals, revestida per una cara amb un màstic autoadhesiu acabat amb film antiadherent i per l'altra cara amb un film de polietilè d'alta densitat. Acústicament funciona com un element plàstic entre elements rígids i és un substitut eficaç del plom. Entre elements de ressort funciona com un ressonador de membrana.

Rolle 6 x 1 m **11,67 €/m²**

Placa 1,20 x 1 m **12,06 €/m²**

No s'inclou l'IVA.

**DANOFON**

Compost multicapa amb una làmina de base bituminosa d'alta densitat i una manta a cada costat de fibres de cotó i tèxtil reciclat, lligats amb resina fenòlica ignífuga. Acústicament és aïllant a baixes, mitjanes i altes freqüències. Rolle 6x1 m.

28 mm 0,077 m2 KW > 63 dBa **24,59 €/m²**

No s'inclou l'IVA.

**SONODAN PLUS
AUTOADHESIU**

Producte multicapa.
Membrana acústica.
Placa 1,20 x 1 m

51,07 €/m²

No s'inclou l'IVA.

**FONODAN 50**

Banda acústica antiresonant per millorar l'estructura del guix laminat.

Rolle de 46 mm x 10 m.

ref. G DBCOV001

1,52 €/ml.

No s'inclou l'IVA.

**PERIMETRAL 200**

Làmina flexible autoadhesiva de polietilè reticulat de cel·la airejada. 25 x 0,2 m.

1,97 €/ml.

No s'inclou l'IVA.

**DESOLIDARITZADOR
DE MURS**

Rolle de 150 mm x 12,5 m.
Guix 10 mm.

1,99 €/ml.

No s'inclou l'IVA.



Aïllament acústic parets

DIVISÒRIA D'ALTES PRESTACIONS

Aïllament acústic: làmina bituminosa d'alta densitat/polietilè reticulat amb membrana acústica i llana de roca.

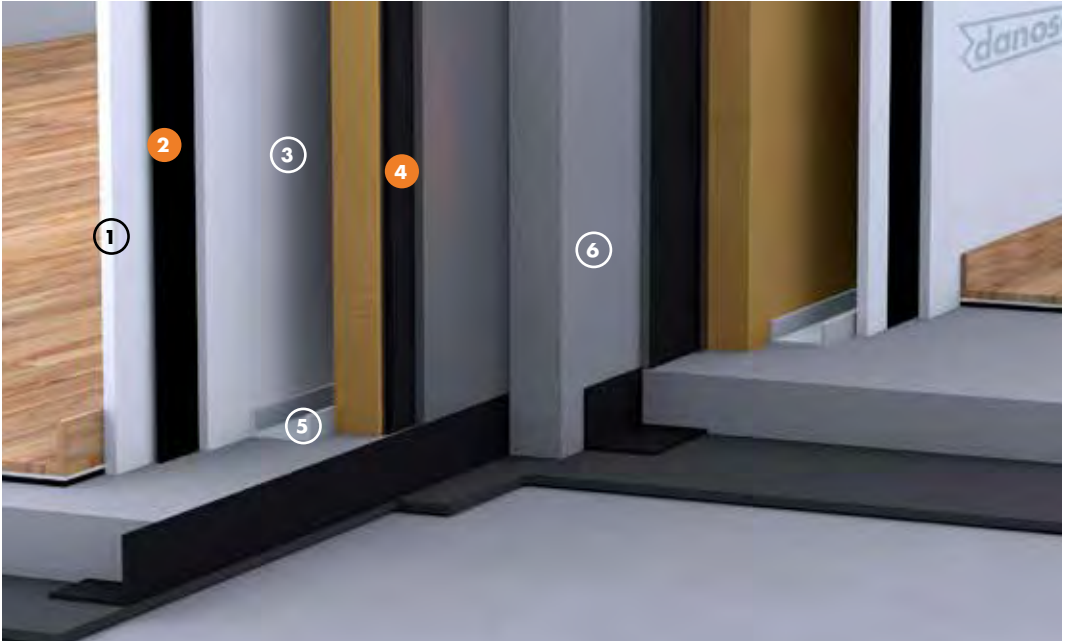

**PROTECCIÓ CONTRA EL SOROLL
M.A.D.®**

**PROTECCIÓ CONTRA EL SOROLL
SONODAN® PLUS**

AVANTATGES

- Aconsegueix un alt rendiment entre sales que permet realitzar diferents activitats sense interferències entre elles.
- Desplaça les freqüències de ressonància del sistema cap a freqüències menys audibles.
- La membrana acústica millora l'aïllament a baixes freqüències del sistema de guix laminat.
- Absorbent a baixes, mitjanes i altes freqüències.
- Millora el comportament acústic del sistema contra el soroll impulsiu.
- El sistema garanteix l'estanquitat total de caixes i instal·lacions.
- Sistema lleuger de bona planimetria, de poc gruix i d'execució ràpida.

LLEGGENDA

divisiória:

1. Placa de guix laminat de 12,5 mm
2. Aïllament acústic Membrana Acústica Danosa M.A.D.®
3. Placa de guix laminat de 12,5 mm
4. Aïllament acústic SONODAN® PLUS autoadhesiu.
5. Estructura de guix laminat
6. Envà sec amb enlluït doble.

NOVA

APP

ACÚSTICA DANOSA

ACÚSTICA FÀCIL A L'ABAST DE LA MÀ

Descarrega-te-la aquí!

android

iOS

Inclou mesurament de soroll ambient

Aïllament acústic parets**TECSOUND**

Làmina sintètica insonoritzable amb base polimèrica d'alta densitat, sense asfalt, viscoelàstica i de gran adaptabilitat.

Propietats principals:

Aïllament acústic elevat, combinat amb elements lleugers i rígids, com ara plaques de guix laminar, taulers de fusta o xapes metàl·liques, que gairebé no fa augmentar el gruix.

50	6 x 1,22 m	rotlle 7,32 m ²	2,5 mm	5 kg/m ²	10,15 €/m²
70	5 x 1,22 m	rotlle 6,10 m ²	3,5 mm	7 kg/m ²	10,78 €/m²

iva no inc.

**TECSOUND SY**

Làmina sintètica insonoritzable autoadhesiva amb base polimèrica d'alta densitat, sense asfalt, viscoelàstica i de gran adaptabilitat. Aplicació com a element aïllant acústic.

Propietats principals

Aïllament acústic elevat, combinat amb elements lleugers i rígids com ara plaques de guix laminar, taulers de fusta o xapes metàl·liques, gairebé sense increment del gruix.

SY50	6,05 x 1,22 m	rotlle 7,38 m ²	2,5 mm	5 kg/m ²	11,30 €/m²
SY70	5,05 x 1,22 m	rotlle 6,16 m ²	3,5 mm	7 kg/m ²	14,15 €/m²

No s'inclou l'IVA.

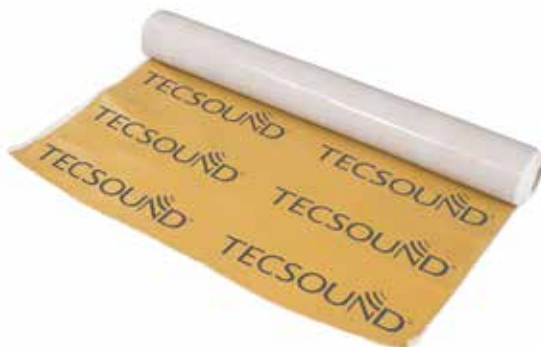
**TECSOUND SY 70 GEO**

Làmina sintètica, sense asfalt, d'alta densitat i elasticitat elevada, en format autoadhesiu per una cara, per aplicar-la directament sobre placa de guix laminat i un teixit no teixit de polièster per l'altra cara que permet l'aplicació directa mitjançant pasta de subjecció.

23,95 €/m²

No s'inclou l'IVA.

**TECSOUND FT i 2FT**

És un complex insonoritzant format per un filtre porós i una làmina sintètica TECSOUND®, una làmina d'alta densitat amb base polimèrica sense asfalt. Tots dos elements es combinen de manera que proporcionen un aïllament acústic elevat.

Propietats principals

Aïllament acústic elevat, combinat amb tot tipus de sistemes constructius. Resistència excel·lent a l'envelliment.

FT40	6 x 1,20 m	rotlle 7,20 m ²	12 mm	4,1 kg/m ²	13,90 €/m²
FT75	5,50 x 1,20 m	rotlle 6,60 m ²	14 mm	7,6 kg/m ²	16,75 €/m²
2FT80	5,50 x 1,20 m	rotlle 6,60 m ²	24 mm	8,2 kg/m ²	23,85 €/m²

No

s'inclou l'IVA.



Aïllament acústic parets**TECSOUND® S50 BAND 50**

Banda de làmina sintètica, sense asfalt, d'alta densitat i elasticitat elevada, en format autoadhesiu per aplicar directament sobre el perfil metàl·lic.

Gruix 2.5 mm 5 kg/m² **1,30 €/ml.**
No s'inclou l'IVA.

**TECSOUND® TUBE S**

Es tracta d'un complex insonoritzant format per la làmina sintètica d'alta densitat i sense asfalt Tecsound®, unida a un feltre no teixit de polièster de tenacitat alta, especialment dissenyat per aïllar acústicament els baixants en el sector de l'edificació. Presenta dues bandes autoadhesives, per facilitar-ne la instal·lació i el segellat del solapament.

Gruix 4.75 mm 3,75 kg/m² **8,10 €/ml**
iva no inc.

**SISTEMA PARET MITGERA CARTÓ GUIX****ENVANS SECS**

Element de separació vertical format per entramat autoportant d'acer galvanitzat compost.

Format per doble estructura horitzontal (canal) de 48 mm sobre banda amortidora **Tecsound S Band 50** i estructura vertical (muntant) de 46 mm col·locada cada 600 mm sobre la qual es collaran, en els dos costats, dues plaques de guix laminar de 13 mm amb una làmina sintètica d'aïllament acústic autoadhesiva de base polimèrica sense asfalt de 2.000 kg/m³ de densitat, de 7 kg/m i 3,5 mm de gruix tipus **Tecsound SY 70** entre plaques.

Col·locació de material absorbent tipus llana de roca de 50 mm de gruix i densitat 40 kg/m³ entre muntants.

- Gruix total: 155 mm
- Nivell d'aïllament acústic contra el soroll aeri:
 RA = 55 dB(A).



1. Plaques de guix laminar.
2. Làmina insonoritzant.
3. Banda insonoritzant/amortidora.
4. Llana de roca.
5. Paviment.
6. Morter armat.
7. Làmina antipactes.
8. Forjat.

Solucions acústiques a l'abast de la mà

DISPONIBLE EN

Google Play

Descàrrega en

App Store

Aïllament acústic parets i sostres

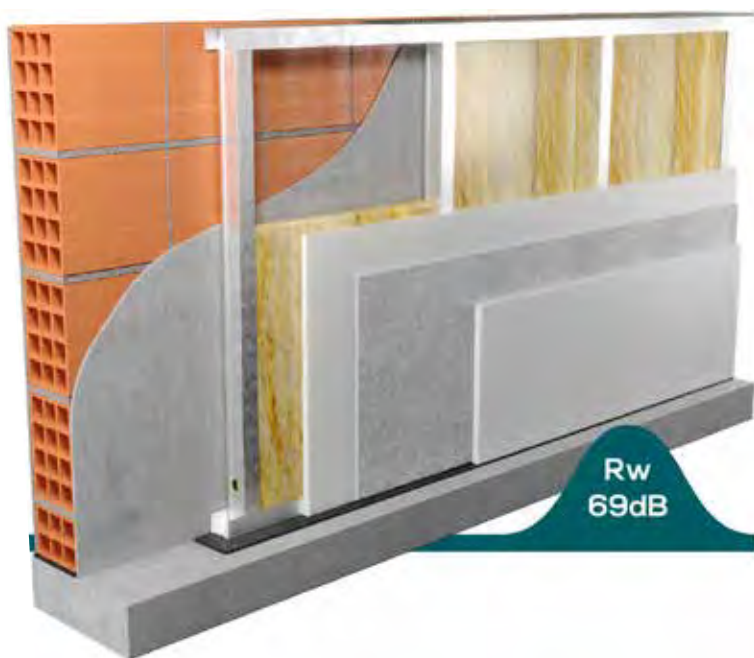

CERACOUSTIC 3.0

És una composició multicapa de material amortidor elàstic combinat amb farciment mineral, reforçat amb biotèxtils no teixits. El factor de càrrega i pèrdua permet el bloqueig de les ones sonores, millorant l'aïllament acústic a l'aire, sobretot a freqüències baixes. 1,20 x 0,80 = 0,96m²/u.

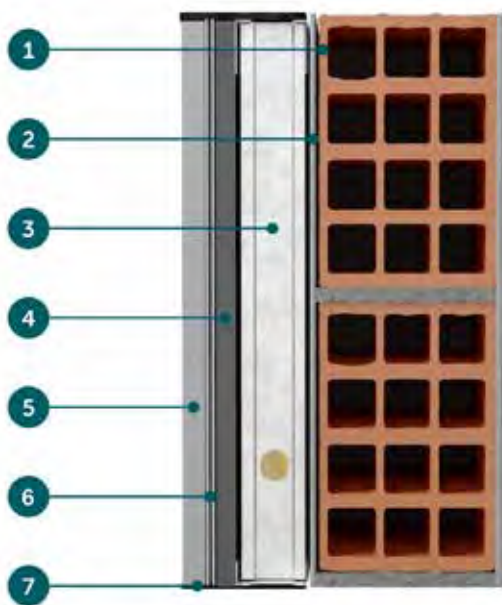

1. Paret de maó 15 cm.
2. Guix de ciment (1,5 cm)
3. Espàrrec metàl·lic per a panells de guix (46 mm + llana de roca 50 mm)
4. Panell de guix (13 mm)
5. Panell de guix (15 mm)
6. Membrana acústica dBsonic Ceracoustic
7. Banda de desacoblament.



Fàcil d'instal·lar



Durabilitat a llarg termini



Aïllament acústic alt



Bon rendiment tèrmic



Producte sostenible: sense COV

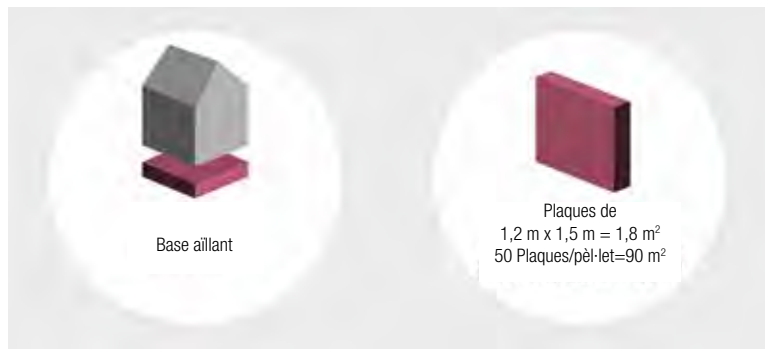

Resistent al foc

Aïllament acústic parets**ESPECIFICACIONS****APLICACIONS****PACKAGING**

CARACTERÍSTIQUES		VALOR	NORMA
Resistència a la compressió 30 %	CS	1421 kPa	EN ISO 826
Reducció del soroll d'impacte	IS	14 dB	EN ISO 10140-3
Test d'adhesió	PO	> 0,5 N/mm ²	DIN EN 12004
Classificació de foc	FC	B _{f-s1}	ISO 13501-1
Guix	e	3,0 mm	EN ISO 845
Densitat	P	1300 kg/m ³	EN ISO 845
Rigidesa dinàmica	s'	102,3 MN/m ³	ISO 29052-1
Robinson-Type Floor Tester	-	9 cicles	ASTM C627

RECOMANACIONS**Tipus de paviment****Tipus de paviment**

Molt recomanable



Recomanat



No recomanat

Absorció soroll aeri**dB COMFORT HP50**

Panell en plaques per reduir la reverberació en locals, que absorbeix el soroll, semiflexible, de cel·la oberta, a base d'escuma de resina melamínica, no hidròfil, termoestable, amb un gran rendiment d'absorció gràcies a la seva estructura cel·lular tridimensional. És l'única escuma ignífuga del mercat. Fàcil d'instal·lar. Redueix un 30 % el temps de reverberació. Aconsellable per a locals comercials, hostaleria i espais amb molt eco.

Placa 580 x 580 mm bisellada i sense bisellar

Consulta'n el preu a la botiga.

**AÏLLAMENT ACÚSTIC BITUMINÓS**

La membrana acústica INSOPLAST® és un aïllament acústic per aïllar el soroll aeri en sistemes d'envans, sostres i extradossats amb placa de guix laminat.

Ref.	Producte	Rotlle	€/m ²
111386	INSOPLAST® 3 Kg	1 m x 14 m	4,50 €/m²
111388	INSOPLAST® 6 Kg	1 m x 7 m	7,50 €/m²
111389	INSOPLAST® AA 6	1 m x 7 m	10,80 €/m²



Aïllament acústic sostres



1 Autoadhesiva

TECSOUND 70 SY

Làmina sintètica insonoritzant autoadhesiva.
Per a placa de cartó guix. 5,05 x 1,22 m.
70 mm 3,5 mm 7 kg/m²

14,15 €/m².

No s'inclou l'IVA.

SISTEMES AÏLLAMENT ACÚSTIC SOSTRES

Estructura de xapa d'acer galvanitzat sobre la que es cargolen dues plaques de guix laminar de 13 mm.
Entre plaques, làmina sintètica d'aïllament acústic autoadhesiva base polimèrica sense asfalt. Abans es col·loca un complex insonoritzant al forjat amb feltre porós de fibra tèxtil i una làmina sintètica Tecsound, s'ancora al forjat amb cola d'impacte i es fixa mecànicament a l'espiga de PVC. Ancoratge del sostre al forjat amb amortidors. Col·locació de material absorbent tipus llana de roca de 50 mm de gruix.
Densitat 60 kg/m³ en cambra d'aire.
Nivell d'aïllament acústic contra el soroll aeri: RA = 58 dB(A).

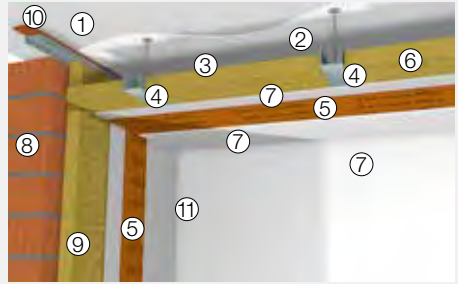

- 1. Forjat.
- 2. Enlluït de guix.
- 3. Cambra d'aire (e: 50 mm).
- 4. Amortidors.
- 5. TECSOUND® SY 70.
- 6. Llana de roca (g. 50 mm, d. 70 kg/m³).
- 7. Placa de guix laminar de 13 mm.
- 8. Maons perforats (e: 14 mm).
- 9. Llana de roca (g. 50 mm, d. 40 kg/m³).
- 10. TECSOUND® S BAND 50.
- 11. Placa de guix laminar de 15 mm.

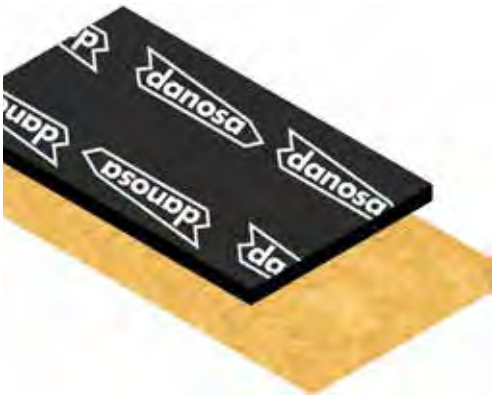

ACUSTIDAN

Compost bicapa amb una làmina de base bituminosa d'alta densitat i una manta de fibres de cotó i tèxtil reciclat, lligats amb resina fenòlica ignífugada. Acústicament funciona com un aïllant a baixa freqüència.
Rolle 6 x 1 m.

16/2 ref.G DANAC001 18 mm 0,58 m2 KW > 48 dBa **16,71 €/m².**
16/4 20 mm 0,55 m2 KW > 54 dBa **17,95 €/m².**

No s'inclou l'IVA.

l'IVA.

SOSTRE FLOTANT PER LOCALS AMB EMISSIÓ ENTRE 80-90 dBA I HORARI NOCTURN

Aïllament acústic:
Membrana acústica d'alta densitat amb cotó.
Làmina bituminosa d'alta densitat.
Llana de roca.

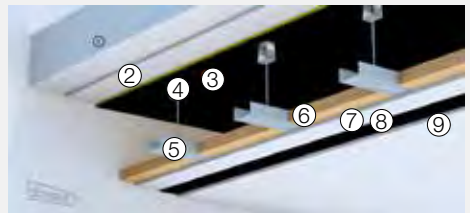

- 1. Forjat.
- 2. Enlluït.
- 3. Aïllament acústic ACUSTIDAN®
- 4. Amortidor de caubxú.
- 5. Estructura de guix laminat
- 6. Aïllament acústic Aïllament acústic llana mineral
- 7. Placa de guix laminat de 12,5 mm
- 8. Aïllament acústic. Membrana acústica Danosa M.A.D.® 4
- 9. Placa de guix laminat de 12,5 mm.

Materials de construcció

Portes, finestres i bastiments

Canonades i encaucació

Pintures

Paviments i revestiments

Bany

Màquines i eines

Protecció laboral

Electricitat

Sostre acústic

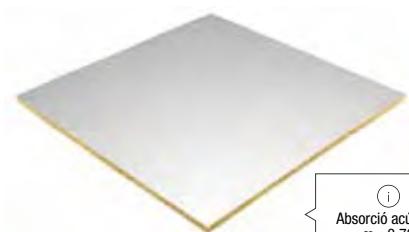

i
Absorció acústica
 $\alpha = 0,70$

ROCKFON PACIFIC

Panell acústic de llana de roca 12 mm/15 mm amb un vel blanc llis i un contravel al dors. Resistència mecànica augmentada. Fàcil de tallar i instal·lar.

Reacció al foc: A1.

Mides: 600 x 600 x 12 mm.

ref. G PACRC001

Des de **15,22 €**/m².

No s'inclou l'IVA.



i
Absorció acústica
 $\alpha = 1,00$

ROCKFON CLEANSPACE ESSENTIAL

Panell acústic de llana de roca volcànica 12 mm amb vel mineral blanc acabat amb pell de taronja cara vista i vel mineral al dors.

Absorció acústica i màxima seguretat contra incendis. Resisteix la humitat. Mides: 600 x 600 x 12 mm.

Des de **14,30 €**/m².

No s'inclou l'IVA.

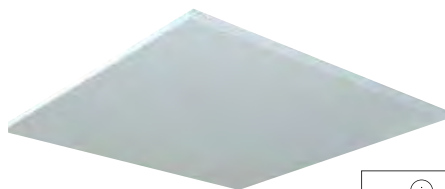

i
Il·les acústiques

ROCKFON ECLIPSE

Instal·lació fàcil i ràpida. (Quadrat, rectangle, circular, triangular, hexagonal, ovoïdal i aleatori.)

Reacció al foc: A1.

Des de **168,27 €**/panell.

No s'inclou l'IVA.



ROCKFON COLOR-ALL

Panell acústic de llana de roca, disponible en 34 colors exclusius.

Manteniment excel·lent de l'aparença. Fàcil de tallar i instal·lar. Reacció al foc: A1

Des de **27,87 €**/m².

No s'inclou l'IVA.

Sostre acústic

Materials de construcció

Portes, finestres i bastiments

Canonades i evacuació

Pintures

Paviments i revestiments

Banys

Màquines i eines

Protecció laboral





Electricitat

FIBRO-KUSTIK BERLÍN B1

Les plaques Fibro-kustik Berlin B1 són el condicionament acústic ideal per reduir el ressò i la reverberació en tot tipus d'espais, aconseguint més confort acústic interior.



 Panells acústics d'encenalls de fusta natural.

CODI	PRODUCTE	DIMENSIONS (mm)	MODEL	m ² palet	Panells/ paquet	€/m ²
00034452	FIBRO-KUSTIK BERLIN B1 2mm	1200x600x 15	Fixació directa	92,16	128	17,00 €/m²
00034572		600x600x 15			256	
00034482		1200x600x 15	Perfil vist *		128	
00034602		600x600x 15			256	
00034454	FIBRO-KUSTIK BERLIN B1 1mm	1200x600x 25	Fixació directa	50,40	70	21,50 €/m²
00034574		600x600x 25			140	
00034484		1200x600x 25	Perfil vist *		70	
00034604		600x600x 25			140	
00058054		1200x600x 35	Perfil ocult desmuntable		41,33	
00058058	600x600x 35		112			

* Dimensions reals de 595/1.195 x 595 mm per encaixar-los al perfil.

Aïllament acústic baixants

Aïllament acústic: polietilè reticulat amb membrana acústica adhesiva.

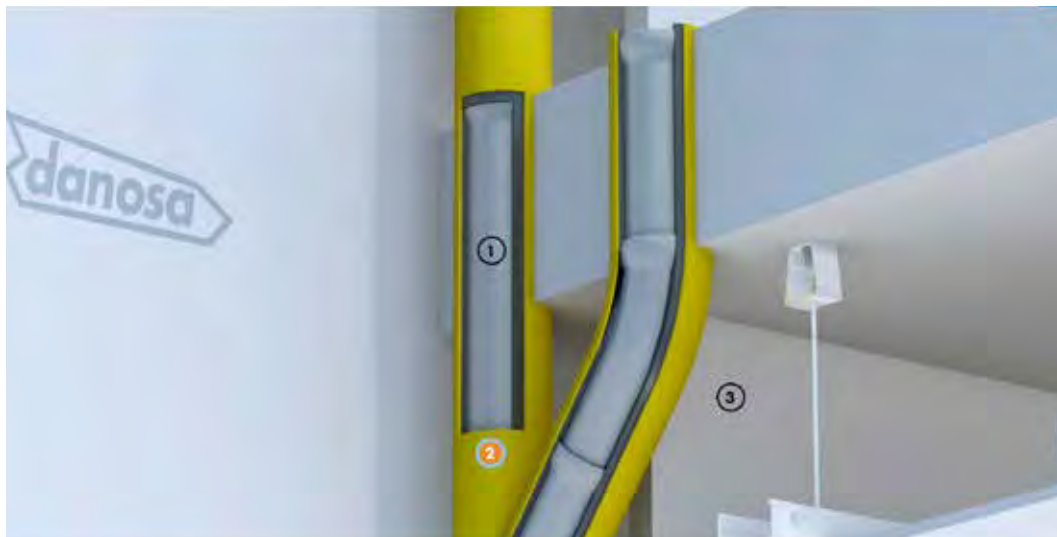

ESTALVI D'ENERGIA FONODAN®BJ

AVANTATGES

- Amorteix les vibracions, ja que aporta massa acústica als baixants.
- Millora la qualitat acústica i disminueix el soroll dels baixants 17 dB(A).
- Dota d'elasticitat al sistema i evita soroll estructural.
- La banda de reforç al colze i a l'entroncament augmenta el sistema d'amortiment a les zones on colpegen els fluids.
- Enforteix la unió entre els tubs.

PROTECCIÓ CONTRA EL SOROLL FONODAN®BJ

LLEGENDA

divisòria:

1. Tub de baixant
2. Aïllament termoacústic FONODAN®BJ.
3. Extradossat

APLICACIONS

- Edificis logístics i industrials
- Edificis de concurrència pública: centres comercials
- Edificis residencials públics o privats
- Edificis de docència: escoles, universitats, guarderies
- Edificis administratius i corporatius
- Edificis sanitaris: hospitals, ambulatoris, centres de salut, residències



FONODAN BJ

Banda adhesiva per a l'aïllament acústic dels baixants.
Una làmina acústica de 2 mm i polietilè reticulat.
Rotlle 0,42 cm x 10 m. 4 mm.

ref. G DANAC002

9,06 €/ml.

No s'inclou l'IVA.



TECSOUND TUBE

BAIXANTS SILENCIOSOS

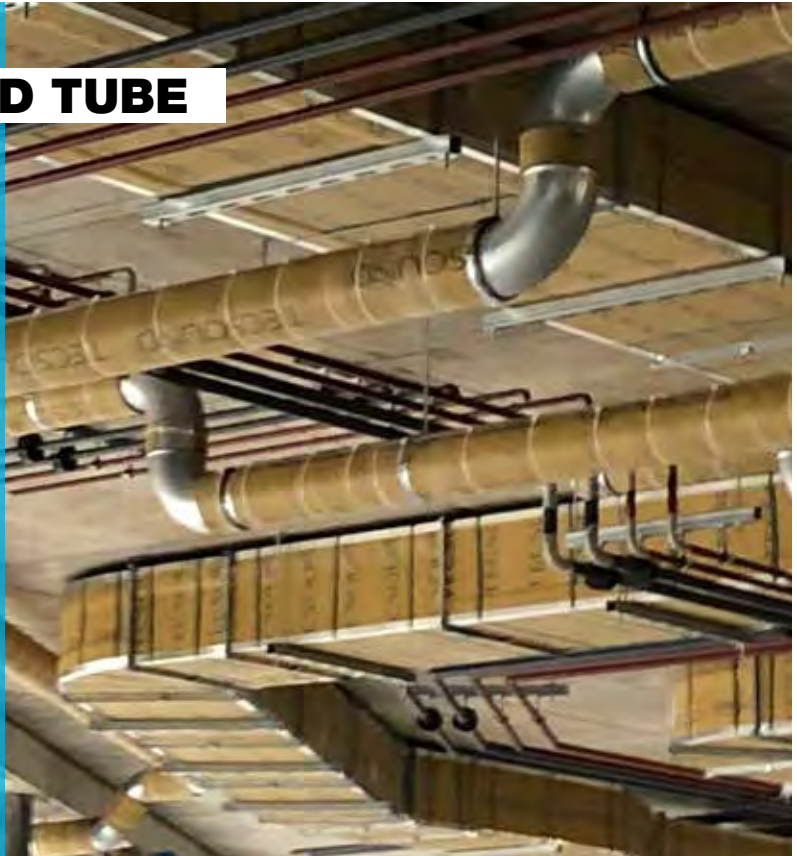

Tecsound® Tube és un complex insonoritzant format per una làmina sintètica d'alta densitat i sense asfalt Tecsound®, unida a un filtre no teixit de polièster d'alta tenacitat, especialment dissenyat per a ús com a aïllament acústic del soroll de baixants en edificació.



www.soprema.es



Làmines asfàltiques

Descripció	Designació	Feltre armadura	kg/m ²	Rotlle	Ref.	€/m ²
BITUMINOSOS D'SBS						
ASFALGAM SBS 4 KG FV	LBM-40-FV	Fibra de vidre	4	1 x 10 m	G DANGA001	5,91 €/m²
ASFALGAM SBS 4 KGR FP	LBM-40-FP	Polièster reforçat i estabilitzat	4	1 x 10 m	G DANGA002	6,83 €/m²
ASFALGAM SBS MINERAL VERMELLA 4 KG. FV	LBM-40-/G-FV	Fibra de vidre reforçada	4	1 x 10 m	G DANGA004	5,99 €/m²
ASFALGAM SBS MINERAL GRIS	LBM-40-/G-FV	Fibra de vidre reforçada	4	1 x 10 m	G DANGA005	5,28 €/m²
ADDITIVADES D'APP 3 KG FV						
ASFALGAM ADDITIVADA 3 KG FV	LBM-30-FV (APP)	Fibra de vidre	3	1 x 10 m	G DANGA003	4,54 €/m²

COM CAL INSTAL·LAR UNA LÀMINA ASFÀLTICA

- Neteja bé la superfície.
- Aplica-hi una pintura bituminosa negra hidròfuga i impermeabilitzant amb una brotxa o un raspall d'escombrar.
- Deixa que la pintura s'assequi.
- Col·loca la tela asfàltica amb la part de quitrà en contacte amb la pintura.
- Aplica-hi escalfor amb un bufador perquè la tela es fongui i es fixi a la superfície.
- Dona uns copets a la tela per assegurar-te que s'ha assentat.
- Pots fer l'acabat final amb morter, rajola ceràmica o qualsevol altre tipus de producte.



Làmines asfàltiques

Materials de construcció

Portes, finestres i bastiments

Canonades i evacuació

Plintures

Paviments i revestiments

Bans

Màquines i eines

Protecció laboral

Electricitat

LÀMINES BITUMINOSES D'SBSLàmines impermeabilitzants de betum d'elastòmer SBS, amb una flexibilitat al fred ≥ -15 °C, ideals per aplicar a l'hivern.

Morterplas	Designació	Feltre armadura	kg/m ²	Rotlle	Ref.	€/m ²
SBS FV 3 kg	LBM-30-FV	Fibra de vidre	3	1 x 13 m	70223	6,85 €/m²
SBS FP 4 kg	LBM-40-FP	Polièster reforçat i estabilitzat	3	1 x 10 m	70212	10,04 €/m²
FV 4 kg MIN gris	LBM-40-/G-FV	Autoportant	4	1 x 10 m	70225-GRE	8,05 €/m²*
SBS FV 4 kg	LBM-40FV	Fibra de vidre	4	1 x 10 m	70224	8,55 €/m²

*La referència de producte i el preu varien en funció del color de l'acabat. Per a més informació, consulta a la botiga.

BITUMINOSES D'APP

Làmines impermeabilitzants de betum de plastòmer APP. Garantia màxima de durabilitat. Ideal per aplicar a l'estiu.

Morterplas	Designació	Feltre armadura	kg/m ²	Rotlle	Ref.	€/m ²
FV 3 kg	LBM-30-FV	Fibra de vidre	3	1 x 13 m	70201	6,06 €/m²
FV 4 kg	LBM-40-FV	Fibra de vidre	4	1 x 10 m	70202	7,74 €/m²
FV 4 kg MIN gris	LBM-40-FV	Fibra de vidre	4	1 x 10 m	70203-GRE	6,86 €/m²*
FPV 4 kg MIN gris	LBM-40/G-FP	Fibra de vidre	4	1 x 10 m	70195-GRE	8,86 €/m²*

*La referència de producte i el preu varien en funció del color de l'acabat. Per a més informació, consulta a la botiga.

ADDITIVES D'APPLàmines impermeabilitzants de betum additivat amb polímers de plastòmer APP, amb una flexibilitat al fred ≥ -5 °C.

Moply	Designació	Feltre armadura	kg/m ²	Rotlle	Ref.	€/m ²
N PLUS FV 3 kg	LA-30-FV	Fibra de vidre	3	1 x 13 m	70184	4,95 €/m²
N PLUS FV 4 kg	LA-40-FV	Fibra de vidre	4	1 x 10 m	70185	6,30 €/m²
N PLUS FP 4 kg	LA-40-FP	Fibra de polièster	4	1 x 10 m	70179	7,60 €/m²*
N PLUS AL 3 kg	LBM-30-MNA	NA	3	1 x 13 m	70176	8,60 €/m²*

TIPOLOGIA DE LÀMINES ASFÀLTIQUES**PER ACABAT**

- Protegides (minerals).
- No protegides.

PER L'INTERIOR (ARMADURA)

- Polièster.
- Polièster reforçat.
- Fibra de vidre.
- Fibra polietilè.

PER LA COMPOSICIÓ

- Betum modificat (LBM)
- SBS elastòmer.
- APP (subproducte).
- Additives amb polímers (LA).

Làmines asfàltiques**LÀMINES BITUMINOSES D'SBS**

Descripció	Designació	Feltre armadura	kg/m ²	Rotlle	Ref.	€/m ²
Glasdan 30 P elast	LBM-30FV	Fibra de vidre	3	1 x 12 m	141041	9,89 €/m²
Glasdan 40 P elast	LBM-40FV	Fibra de vidre	4	1 x 10 m	141031	12,60 €/m²
Esterdan 30 P elast	LBM-30-FP	Polièster no teixit	3	1 x 12 m	141130	11,73 €/m²
Glasdan 40 GP pol mineral gris	LBM-40-G-FV	Fibra de vidre	4	1 x 10 m	G DANTA010	7,42 €/m²
Esterdanplus 50 GP gris	LBM-50-G-FP	Polièster reforçat	5	1 x 8 m	141312	17,47 €/m²

LÀMINES BITUMINOSES PLASTÒMER GAMMA POL -10 °C

Descripció	Designació	Feltre armadura	kg/m ²	Rotlle	Ref.	€/m ²
Glasdan 30 P pol	LBM-30FV	Fibra de vidre	3	1 x 12 m	141622	7,72 €/m²
Asfaldan AL 80 30 P elast	LBM-30- M-NA	Sense armadura	3,5	1 x 12 m	G DANTA004	9,26 €/m²
Glasdan 40P Plast	LBM-40-FV	Feltre de fibra de vidre	4	1 x 10 m	G DANTA007	7,48 €/m²

LÀMINES BITUMINOSES PLASTÒMER GAMMA PLAST -5 °C

Descripció	Designació	Feltre armadura	kg/m ²	Rotlle	Ref.	€/m ²
Imperdan FV 30P	LBM-30FV	Fibra de vidre	3	1 x 10 m	141813	6,32 €/m²
Imperdan FV 40P	LBM-40FV	Fibra de vidre	4	1 x 10 m	141837	10,23 €/m²
Imperdan FP 30P	LBM-30-FP	Polièster no teixit	3	1 x 10 m	141812	8,72 €/m²
Imperdan FP 40P	LBM-40-FP	Polièster no teixit	4	1 x 10 m	G DANTA008	8,61 €/m²

PROTECCIONS MECÀNIQUES (ARMADURA)**FIBRA DE VIDRE**

Per instal·lacions amb poca exigència mecànica, no té allargament, bona estabilitat tèrmica.

**FIBRA DE VIDRE**

Molt bona resistència mecànica, bon allargament.

**FILM DE POLIETILÈ**

Molt bon allargament i prestacions mecàniques.

Solucions per a impermeabilització de cobertes

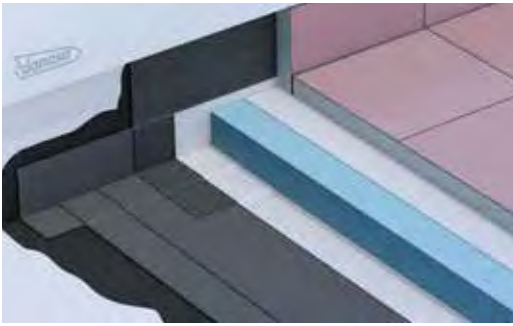
**COBERTA PLANA TRANSITABLE ÚS PRIVAT**

- CURIDAN®
- GLASDAN® 30 P ELAST
- ESTERDAN® 40 P ELAST
- DANOFELT® PY 200
- DANOPREN® TR
- DANOFELT® PY 300

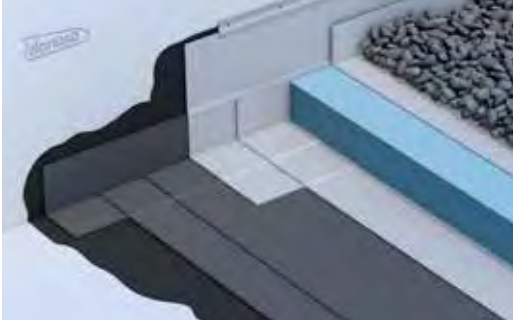
**COBERTA PLANA NO TRANSPIRABLE**

- CURIDAN®
- GLASDAN® 30 P ELAST
- ESTERDAN® 40 P ELAST
- DANOFELT® PY 200
- DANOPREN® TR
- DANOFELT® PY 200
- Protecció pesada a base de grava.

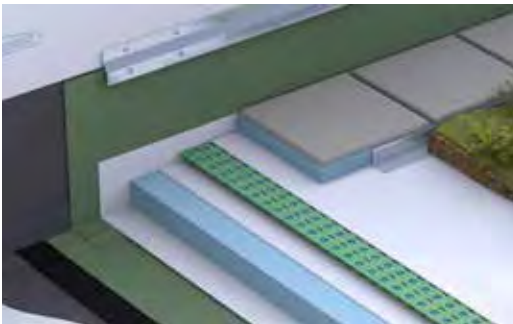
**COBERTA PLANA ENJARDINADA EXTENSIVA**

- CURIDAN®
- GLASDAN® 30 P ELAST
- ESTERDAN® PLUS 50/GP ELAST VERD JARDÍ
- DANOFELT® PY 200
- DANOPREN® TR
- DANOFELT® PY 200
- DANODREN® R-20
- DANOFELT® PY 200

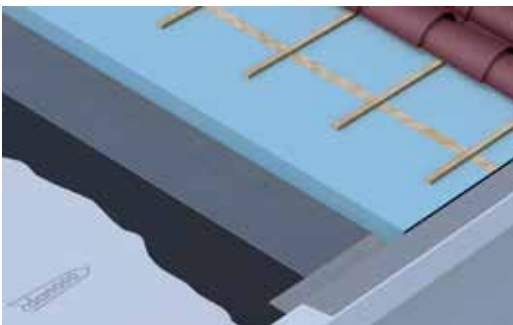
**COBERTA INCLINADA TEULA PLANA/MIXTA**

- CURIDAN®
- SELF-DAN® BTM
- DANOPREN® CH

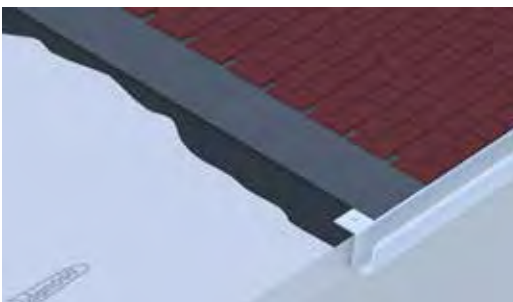
**COBERTA INCLINADA AMB PLACA ASFÀLTICA**

- CURIDAN®
- GLASDAN® 30 P ELAST
- Placa asfàltica CURIDAN® PLUS

Làmines asfàltiques



Danosa, especialista en solucions integrals per a la construcció sostenible, acaba d'incorporar als seus sistemes d'impermeabilització bituminosa la gamma NOX®, una solució descontaminant fotocatalítica que contribueix a reduir la presència de partícules d'òxid de nitrogen atmosfèriques que emeten els vehicles de combustió i que tanta contaminació generen a les grans ciutats.

Aquesta làmina d'impermeabilització descontaminant absorbeix les emissions NOx —que procedeixen sobretot de motors dièsel— **amb ajuda de la llum del sol, per després descomposar-lo i eliminar-ho amb l'aigua de pluja.** El fotocatalitzador d'última tecnologia que conté és un agent purificant que s'activa per radiació solar i provoca un efecte permanent al llarg de la vida útil de la impermeabilització. Així mateix, aquest tipus de sistemes, dissenyats per a obra nova o rehabilitació d'edificis industrials i residencials, **té un acabat blanc, altament reflectant a la llum solar que disminueix l'absorció tèrmica de l'edifici i redueix, en definitiva, la seva demanda energètica.** Una dada important, tenint en compte que més d'un terç de les emissions emeses a l'atmosfera procedeix dels edificis, sobretot dels més antics, que s'han convertit en grans depredadors d'energia.

GAMA NOx FOTOCATALÍTICA

La nova gamma NOx incorpora, durant el procés de fabricació, un fotocatalitzador d'última tecnologia que s'activa per radiació solar i que elimina els òxids de nitrogen descomponent-los en subproductes no tòxics que s'evacuen per efecte de la pluja.

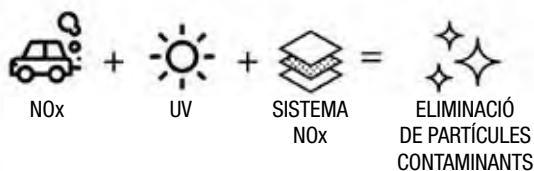

Ref.	Nom comercial	Descripció	Armadura	Color	Pes mitjà (kg/m²)	Dimensions		€/m²
						m / rotlle	m² / rotlle	
141912	POLYDAN® NOx 180-50 GP ELAST + NOU	LBM-50-/G-FP	Feltre de polièster no teixit de gran gramatge	Blanc	5,0	8 x 1	8	26,60€ /m²
141922	POLYDAN® NOx 180-60 GP ELAST + NOU	LBM-60-/G-FP			5,6			28,84€ /m²

Ref.	Nom comercial	Descripció	Gruix total (mm)	Espessor formigó (mm)	Dimensions (cm)	€/m²
711012	DANOLOSA® NOx 1 Blanca* + NOU	Rajola aïllant i drenant construïda per un paviment de formigó porós fotocatalític de color blanc.	75	35	50x50	51,01 € /m²
711013			85			55,17 € /m²
711011			95			59,85 € /m²

COBERTA PLANA DESCONTAMINANT

Impermeabilització: Membrana BITUMINOSA MONOCAPA ADHESIVA (SBS)

Aïllament tèrmic: INTERIOR

Acabat: Làmina intempèrie

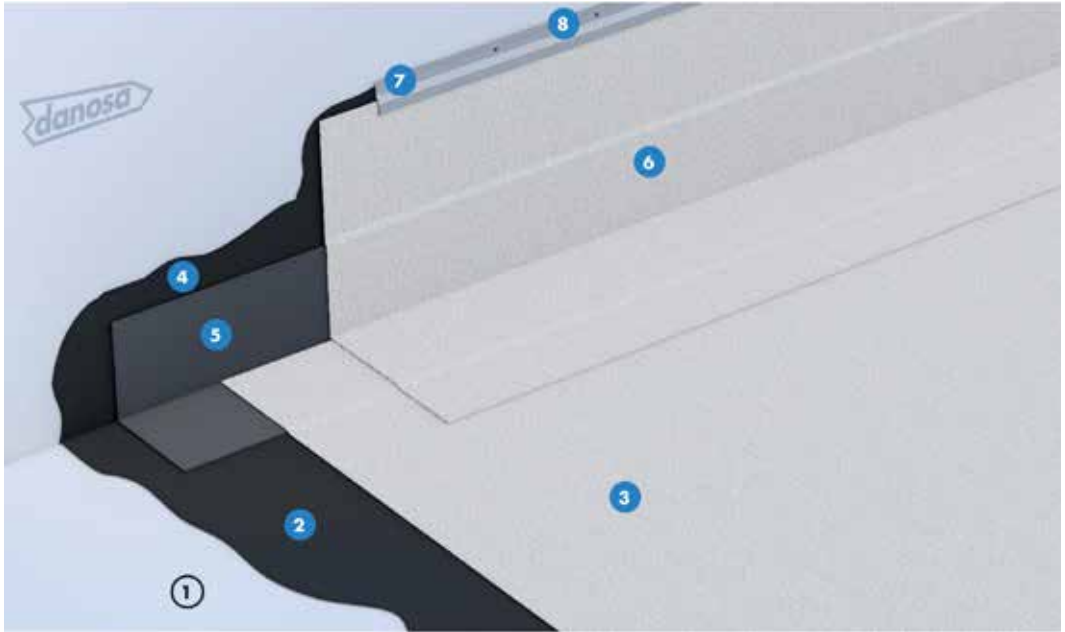

ESTANQUITAT A L'AIGUA POLYDAN® NOX 180-60/GP ELAST+

AVANTATGES

- Làmina descontaminant de partícules NOX.
- Impermeabilització d'alta elasticitat i gran durabilitat.
- Aplicació mitjançant gas propà.
- Impermeabilització monocapa adherida.
- Membrana impermeabilitzant autocicatritzant.
- Membrana impermeabilitzant resistent a l'oxidació.
- Impermeabilització resistent a la radiació ultraviolada.
- Gran capacitat per al xuntatge de fissures.
- Declaració Ambiental de Producte.

APLICACIÓ

- Rehabilitació de cobertes.
- Edificis logístics i industrials
- Edificis de pública concurrència: centres comercials.
- Edificis residencials públics o privats
- Edificis de docència: escoles, universitats, guarderies
- Edificis administratius i corporatius
- Edificis sanitaris: hospitals, ambulatoris, centres de salut, residències

LLEGENDA

Coberta:

1. Suport d'impermeabilització
2. Emprimació bituminosa MAXDAN® CAUTXÚ
3. Làmina impermeabilitzant descontaminant POLYDAN® NOX 180-60 / GP ELAST +

Perimetral:

4. Emprimació bituminosa MAXDAN® CAUTXÚ
5. Banda de reforç E 30 P ELAST
6. Banda d'acabat POLYDAN® NOX 180-60/GP ELAST+
7. Perfil metàl·lic DANOSA®
8. Segellat elàstic ELASTYDAN® PU 40 GRIS

Làmines asfàltiques

GAMMA ÉLITE

Làmines impermeabilitzants de betum elastomèric SBS, amb una flexibilitat al fred ≥ -25 °C, d'altres prestacions i amb funcions descontaminants.

GAMMA ÉLITE

Membranes de prestacions altíssimes



La làmina SBS-25 °C

Sistemes duradors i fiables



ACABAT FILM/FILM

Ref.	Producte	Designació	Armadura	kg/m ²	Rotlle	€/m ²
Acabat film/film						
114179	ELASTOPHENE ELITE FV 3 KG	LBM-30-FV	Fibra de vidre	3	1 x 13 m	9,50 €/m²
115029	ELASTOPHENE ELITE FV 4 KG	LBM-40-FV		4	1 x 10 m	12,26 €/m²
158834	SOPRALENE ELITE FM 3 KG	LBM-30-FP	Polièster	3	1 x 13 m	11,27 €/m²
114177	SOPRALENE ELITE FP 4 KG	LBM-40-FP		4	1 x 10 m	15,00 €/m²
157948	SOPRALENE ELITE FP 4,8 KG	LBM-48-FP		4,8	1 x 8 m	16,10 €/m²
152432	SOPRALENE ELITE FP 4 KG GARDEN	LBM-40-FP		4	1 x 10 m	16,24 €/m²
Acabat mineral						
114181-GRE*	SOPRALENE ELITE FP 4 Kg MIN	LBM-40/G-FP	Polièster	4	1 x 10 m	14,92 €/m²*
114188-GRE*	SOPRALENE ELITE FP 5 Kg MIN	LBM-50/G-FP		5	1 x 8 m	16,05 €/m²*
114188-WHX	SOPRALENE ELITE FP 5 Kg MIN D-TOX	LBM-50/G-FP		5	1 x 8 m	19,00 €/m²
152433-VES	SOPRALENE ELITE FP 5 Kg GARDEN MIN					17,90 €/m²
152434-GRE*	SOPRALENE ELITE FP 6 Kg MIN	LBM-60/G-FP		6	1 x 7 m	18,06 €/m²*
152434-WHX	SOPRALENE ELITE FP 6 Kg D-TOX					19,80 €/m²

*La referència de producte i el preu varien en funció del color de l'acabat. Per a més informació, consulta a la botiga.



A GAMMA per ser professional, sí, tens descomptes. I també... finançament.

Per ser professional de la reforma i la construcció,
t'ofereim un descompte sobre els preus indicats
en aquest catàleg. Preus orientatius segons el fabricant.

Consulta els teus descomptes i/o finançament al teu punt
de venda més proper.



Làmines asfàltiques**LÀMINES AUTOADHESIVES**

Membranes d'impermeabilització autoadhesives a base de betum elastomèric SBS sense armadura. Acabades amb un film de polietilè biorientat d'altres prestacions mecàniques, que actua de barrera, i per la cara inferior té un film siliconat.



Ref.	Producte	Designació	Acabat	Gruix	Rotlle	€/m ²
157955	EDILSTICK 2 mm PP/RAND	LBM-50-/G-FP	Film de polipropilè	2mm	1 x 15 m	10,20€/m²
112799	EDILSTICK 2 mm TNT/RAND	LBA-20-FP	Teixit no teixit	2mm	1 x 15 m	12,43€/m²
119503	TEXSELF GS 1,5 mm*	LBA-15/M-NA	PE+ALU	1,5	1 x 20 m	17,15€/m²

* Barrera de protecció de gas radó

No s'inclou l'IVA.

CINTES AUTOADHESIVES

Indicada per impermeabilitzar murs, punts singulars i zones humides de banyeres, cuines i cobertes inclinades.

SELF-DAN®

Cintes autoadhesives de 10, 15 o 30 cm d'ample i autoprotecció metàl·lica de color natural, vermell o gris. Estan dissenyades per segellar xemeneies, tubs, paraments verticals, tancaments, esquerdes, baixants, claraboies, vidrieres, etc.



	Ref.	Color	Dimensions	€/ml
	G DANTA006	natural	10 x 0,10	2,86€/ml
	205002	natural	10 x 0,15	4,01€/ml
	205012	vermell		4,09€/ml
	205022	gris		4,09€/ml
	205003	natural	10 x 0,30	6,84€/ml
	205013	vermell		7,21€/ml
	205023	gris		7,21€/ml

No s'inclou l'IVA.



Làmines de PVC**LÀMINA PVC**

Làmina sintètica a base de PVC plastificat, fabricada per calandratge i reforçada amb diferents tipus d'armadura. Per impermeabilitzar cobertes, estructures enterrades, embassaments, canals i preses. Color negre.

Ref.G TEXTA007	H 0,8	1,5 x 20 m	6,84 €/m²
	H 0,8	1,5 x 20 m	13,24 €/m²

No s'inclou l'IVA.

Col·locació (envàs 5 l.)**DISSOLVENT THF**

ref. G DANIM006
31,79 €/m²

No s'inclou l'IVA.

**ADHESIU LÀMINA PVC**

Ref. 710702
11,26 €/m²

No s'inclou l'IVA.

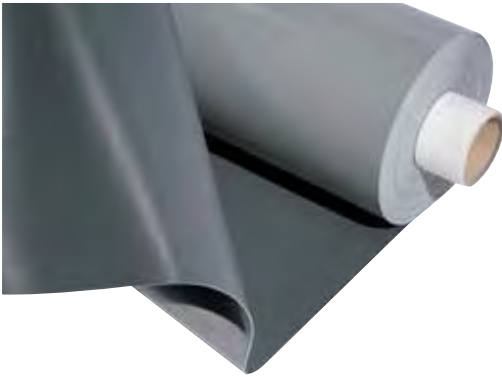
**Làmines de PVC**

Làmines sintètiques a base de PVC plastificat, fabricades per calandratge i reforçades amb diferents tipus d'armadura. Per impermeabilitzar cobertes, estructures enterrades, embassaments, canals i preses.

Ref.	Producte	Gruix	Rolle	€/m ²
71507-NOIR	PVC SA 0,8 A150	0,8mm	20 m x 1,50 m	7,10 €/m²
110024	FLAGON PVC SA 1,2 A150	1,2mm	20 m x 1,50 m	11,80 €/m²

No s'inclou l'IVA.

Làmines EPDM**GAMMA EPDM**

Rotlle impermeabilitzant de 1,5 x 20 m. Gruix 1 mm. Amb normativa CE. Poc pes, menys de 2 kg/m², no requereix eines especials d'instal·lació.

Ref.G REPD001	1.5 x 20 m (30 m ²)	9,75 €/m²
Ref.G REPD002	1.5 x 20 m (30 m ²)	11,92 €/m²
Ref.G REPD003 autoadhesiu	1.5 x 10 m (15 m ²)	18,88 €/m²

No s'inclou l'IVA.

 Es pot col·locar a la intempèrie

**TELA EPDM CAUTXÚ**

Làmina autoprotegida de cautxú EPDM. Per impermeabilitzar superfícies amb una sola capa (cobertes, embassaments, estructures, façanes, etc.). Versatilitat de col·locació en diferents capes de la coberta. En contacte amb el suport, cal interposar-hi un geotèxtil separador de 200 g/m² o bé CBR 1200N.

**Rollgum G EPDM**

Rotlles	Gruix	€/m ²	Mòduls	€/m ²
1,5 x 20 m	0,8 mm	8,93 €/m²	Amplada: 3 m; 4,5 m; 6 m; 7,5 m; 9 m; 10,5 m; 12 m; 13,5 m; 15 m	10,99 €/m²
	1,0 mm	10,83 €/m²		12,65 €/m²
	1,1 mm	11,66 €/m²		13,78 €/m²
	1,2 mm	12,49 €/m²	14,51 €/m²	
	1,5 mm	15,40 €/m²	Longitud: 30 m	17,58 €/m²
	2,0 mm	20,00 €/m²		22,86 €/m²

No s'inclou l'IVA.

Rollgum R EPDM

Mòduls	Gruix	€/m ²
3,05 m; 6,10 m; 7,62 m; 9,15 m i 12,20 m x 30 m	1,1 mm	Des de 15,51 €/m²

No s'inclou l'IVA.

Rollgum EPDM

RESISTENT

Als raigs UV i a l'jocó
Garantia de fins a 20 anys

VERSÀTIL

Mantes prefabricades a mida
Instal·lació sense foc ni calor

FLEXIBLE

Elasticitat superior al 300 %
A temperatures de -45° fins a 130°



Làmines EPDM**BAIXANT**

Tub de polietilè d'alta densitat termofusionat a un faldó de Gisolene-120 de 36 x 36 cm.

Ø 75 Ref. G AEPDM006 **20,83 € / u.**
 Ø 90 Ref. G AEPDM007 **20,97 € / u.**

No s'inclou l'IVA.

**ADHESIU SEGELLADOR BOND 007**

Cartutx adhesiu-segellador monocomponent, negre. Excel·lent adherència sense emprímació entre làmines EPDM, formigó, metalls, teules, fustes i qualsevol altre element constructiu.

ref. G AEPDM014

7,55 € / u.

No s'inclou l'IVA.

**CANTONADA**

Cantonada prefabricada de cautxú EPDM per rematar la base de les cantonades, el punt amb tres cares.

ref. G AEPDM005

23,10 € / u.

No s'inclou l'IVA.

**SA-008 MAX 5L**

Adhesiu de reticulació i contacte dissenyat per unir làmines impermeables EPDM i adherir-les a diversos substrats.

1 l Ref. G AEPDM012 **11,61 € / u.**

5 l Ref. G AEPDM013 **50,55 € / u.**

No s'inclou l'IVA.

**CAPELLET**

Peça preemotllada de cautxú EPDM per a sortints cilíndrics de 25 a 150 mm de diàmetre amb cinta autoadhesiva a la base (requereix emprímació prèvia).

ref. G AEPDM011

94,80 € / u.

No s'inclou l'IVA.

**BARRA D'ANCORATGE FINAL**

És un perfil d'alumini extrudit dissenyat per a l'ancoratge final de la membrana a les parets uniformes. 10,2 cm x 3,05 m.

Ref. 5067

5,49 € / ml.

No s'inclou l'IVA.

**ROLLGUM TAPE**

Banda autoadhesiva a dues cares per a la unió en obra de làmines EPDM Rollgum amb aplicació prèvia d'emprímació del sistema.

Ref. 5055

3,65 € / ml.

No s'inclou l'IVA.

**ROLLGUM FORM**

Banda autoadhesiva, una cara de cautxú EPDM autovulcanitzable. S'adapta i modela a formes irregulars de punts singulars, amb aplicació prèvia d'emprímació del sistema Rollgum.

Ref. 5078

22,90 € / ml.

No s'inclou l'IVA.

**CORRÓ DE SILICONA**

Corró de silicona de 4,45 cm per aplicar pressió manual sobre totes les superfícies de solapament, bandes autoadhesives i làmina adherida a suport.

Ref. G AEPDM015

33,50 € / u.

No s'inclou l'IVA.

**ROLLGUM PRIMER 4 L**

Emprímació de preparació química de làmines EPDM Rollgum abans de l'aplicació de productes autoadhesius (junta ràpida i Flashing).

1 l Ref. G AEPDM016 **33,50 € / u.**

4 l Ref. 5050 **87,00 € / u.**

No s'inclou l'IVA.







Sistemes contra el gas radó**NOVETATS**

SOLUCIONS DE PROTECCIÓ EN CAS DE GAS RADÓN



Sabies que el radó és un gas radioactiu incolor i insipid que es cola per les esquerdes dels tancaments i la porositat dels materials? Aquest element sembla inofensiu, però és una de les causes més grans de càncer de pulmó.

Podràs protegir-te i protegir els altres del gas radó, a més de complir amb el CTE DB-HS 6 "Protecció en cas d'exposició al radó" utilitzant les barreres i solucions de protecció que t'ensenyem.

Ref.	Nom comercial	Descripció	Armadura	Gruix	Pes mitjà (kg/m ²)	m Rot-lle	m ² Rot-lle	m ² Pa-let	Clas-se log.	€/m ²	Grup
 141210	POLYDAN® RADÓ 180-40 P Elast	Làmina asfàltica plastificada de superfície no protegida (SBS)	Feltre de polièster no teixit de gran gramatge	3,5	4,0	10 x 1	10	250	C	16,06 €/m²	01111
 141211	POLYDAN RADÓ 180-48 P Elast	Làmina asfàltica de superfície no protegida (SBS)	Film de poliolefines coextruïdes a la cara externa	4,0	4,8	8 x 1	8	200	C	19,29 €/m²	
 192200	Làmina SELF-DAN® PE	Làmina asfàltica de betum modificat autoadhesiu (SBS)		1,5	1,5	20 x 1	20	500	C	12,43 €/m²	
 141116	ASFALDAN® R tipus 3 POL	Làmina asfàltica de superfície no protegida utilitzada com a barrera de vapor (APP)	Alumini gofrat de 50/1000 mm							11,04 €/m²	01271
 205017	SELF-DAN AL 100 (color natural)	Làmina impermeabilitzant autoadhesiva amb autoprotecció metàl·lica d'alumini (SBS)								17,38 €/m²	01131

 Solucions barrera de radó

Llosa de fonamentació amb barrera de radó
Sistema RAD1
POLYDAN®
180-40 P Elast



Forjat sanitari amb barrera de radó
Sistema RAD2
POLYDAN®
180-48 P Elast



Solera amb barrera de radó
Sistema RAD3
180-40 P Elast



Mur enterrat amb barrera de radó
Sistema RAD4
180-40 P Elast

Sistemes contra el gas radó**BARRERA AL GAS RADÓ**

Estructures soterrades amb presència de gas radó (municipis zona i segons db-hs6) murs i soleres amb presència d'aigua baixa, mitjana o alta i amb coeficient de permeabilitat del terreny $k_s < 10^{-5}$ cm/s.

Propietats	MORTERPLAS SBS PARKING	MORTERPLAS SBS FP 4,8 KG	MORTERPLAS SBS FP 4 KG	ALUFAL SBS	EDILSTICK 2 mm TNT/RAND	TEXSELF GS 1,5
Coefficient difusió (m^2/s)	10^{-13}	10^{-13}	10^{-13}	10^{-13}	2×10^{-12}	10^{-13}
Gruix (mm)	4,0	3,6	2,8	2,6	2,0	1,5
Massa nominal (kg/m^2)	4,8	4,8	4,0	3,0	2,0	1,5
Aplicació	Soldat	Soldat	Soldat	Soldat	Autoadhesiu	Autoadhesiu
Valoració tècnica	★ ★ ★	★ ★ ★	★ ★ ★	★ ★ ★	★ ★ ★	★ ★ ★

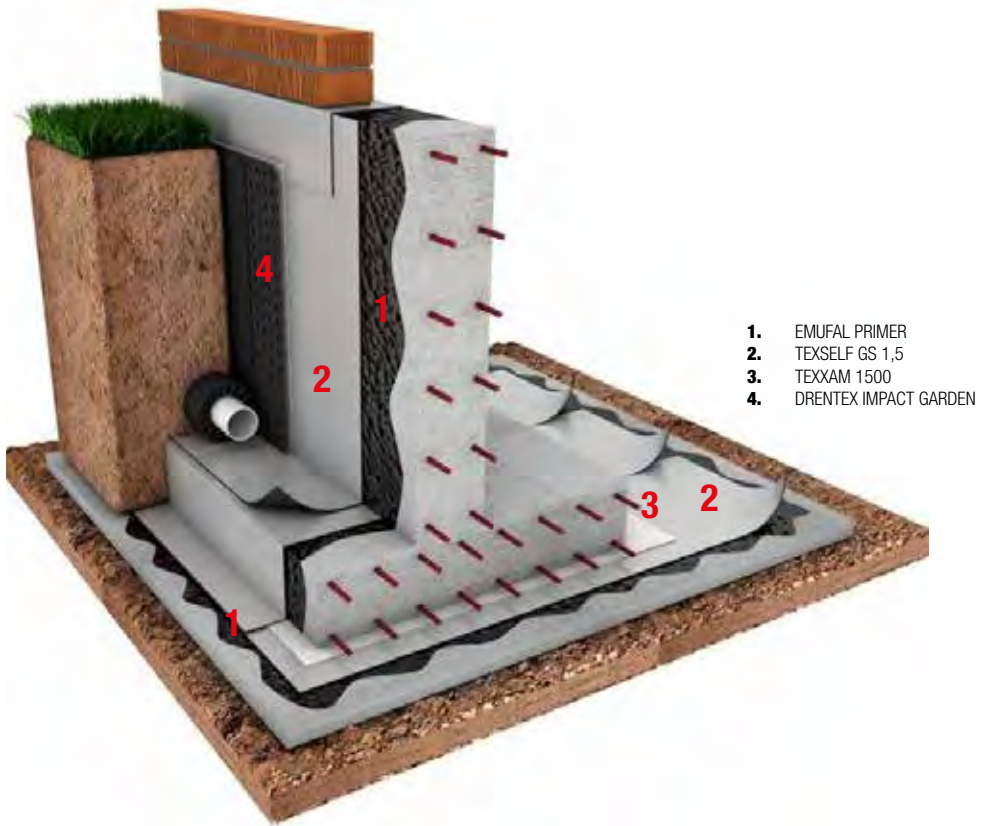

1. EMUFAL PRIMER
2. TEXSELF GS 1,5
3. TEXTAM 1500
4. DRENTEX IMPACT GARDEN

CONSELLS

- En cas que hi hagi buits o cavitats, convé regularitzar prèviament la superfície per assegurar un bon rendiment.
- Els reforços perimetrals són realitzables per una solució millorada amb betum-poliuretà tipus **TEXTOP**, aplicant 3 capes de $500+900+700$ g/m², i amb reforç de **TÈXIL**.
- En juntes de segellat del formigó es pot emprar la massilla **ALSAN MASTIC 2200** previ fons de junta amb **JUNTALEN**



Làmines impermeabilitzants transpirables



ONDUTISS AIR/ Onduline

Membrana multicapa impermeable i transpirable. Protecció per a aïllaments contra la humitat, el vent i les condensacions. La membrana es pot aplicar directament sobre l'aïllament.

ONDUTISS AIR 135

135 g/m².
Rolle d'1,5x50 m.
Total 75 m².

ref. G ONDUL017

99,95 €/rotlle

No s'inclou l'IVA.

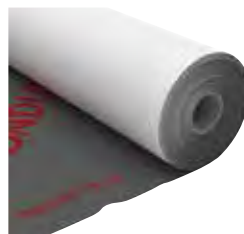

ONDUTISS AIR 150

150 g/m².
Rolle d'1,5x50 m.
Total 75 m².

ref. G ONDUL016

103,88 €/rotlle

No s'inclou l'IVA.



Airsec

**IMPERMEABLE
TRANSPIRABLE REFLEXIVA**

Làmina impermeable transpirable de 160 gr reflexiva. Capa exterior aluminitzada que reflecteix fins al 95 % de la radiació.

ref. AIT160R

4,74 €/m²

No s'inclou l'IVA.



i
Aïllant tèrmic reflexiu inclòs

**BARRERA DE VAPOR
90 GR 140 GR
AUTOREGULABLE**

Barrera de vapor de 2 capes, una làmina de fibres de polipropilè i un film que regula l'intercanvi de vapor entre l'exterior i l'interior de l'habitatge.

ref. ABV140

1,25 €/m² (90 gr)

No s'inclou l'IVA.



**IMPERMEABLE
TRANSPIRABLE 220 GR**

Per a determinats usos on cal una lamina de major resistència mecànica, aquesta seria l'adequada amb 220 gr per m².

ref. AIT220C

3,84 €/m²

No s'inclou l'IVA.



i
Major resistència mecànica

**IMPERMEABLE PER A
FAÇANES 100 GR**

Làmina per a protecció de façanes contra el vent i aigua, que permet transpirar el vapor d'aigua. No resistent a raigs UVA.

ref. AWP100

1,19 €/u.

No s'inclou l'IVA.



i
Ideal per a façana ventilada sense pas de llum

**IMPERMEABLE
TRANSPIRABLE REFLEXIVA**

Làmina 160 gr reflexiva. Capa exterior aluminitzada que reflecteix fins al 95 % de la radiació.

ref. AIT160R

4,74 €/m²

No s'inclou l'IVA.



i
Aïllant tèrmic reflexiu inclòs

**IMPERMEABLE PER A
FAÇANES 210 GR**

Làmina per a protecció de façanes contra el vent i aigua, que permet transpirar el vapor d'aigua. Reacció al foc Euroclasse B-S1, d0

ref. AWP100

6,60 €/u.

No s'inclou l'IVA.



i
Ideal per a façana ventilada.

Làmina drenant i protecció

Per a estructures enterrades

**DANODREN**

Làmines de polietilè per al drenatge i protecció de la impermeabilització.

Ref.	Producte	Gruix	€/ud
G DANOS005	H10	2,1 x 30 m	2,72€/u.
G DANOS006	H15 Plus amb geotèxtil	2,1 x 15 m	6,05€/u.
314302	H15	28 x 1 m	3,45€/u.
314304		28 x 2,1 m	3,30€/u.
314086	H25	2,1 x 20 m	4,54€/u.
314041	G20 (nòduls de 20 mm)	2 x 20 m	11,50€/u.

No s'inclou l'IVA.

AQUASTOP GREEN

1,15 x 20 m. Membrana impermeable antifractura d'adhesió elevada per a balcons, terrasses i superfícies horitzontals, abans de la col·locació de ceràmica i pedres naturals; impermeabilitza fins i tot en superposició, sobre suports fissurats, no perfectament madurats o susceptibles de tensions de vapor per la humitat residual dels suports.
Rotlle de 23 m².

29,59€/m²

No s'inclou l'IVA.

**GEOTÈXTEL ROOFTEX V**

Geotèxtil no teixit de fibres 100 % polièster, punxonat mecànicament mitjançant agulles, amb posterior tractament tèrmic i calandratge.

POLIÈSTER Rooftex V		€/ud
120 g	50 x 1,1 m	0,80€/u.
	150 x 2,2 m	0,70€/u.
150 g	50 x 1,10 m	0,95€/u.
	125 x 2,2 m	0,80€/u.
200 g	100 x 2,2 m	1,10€/u.
300 g	75 x 2,2 m	1,70€/u.

Gramatge disponible fins a 500 g. Consulta a la botiga

No s'inclou l'IVA.

**GEOTÈXTEL TEXXAM**

Geotèxtil no teixit de fibres 100 % polipropilè, punxonat mecànicament mitjançant agulles, amb posterior tractament tèrmic i calandratge.

POLIPROPILÈ TEXXAM		€/ud
90 g	82,5 m ²	1,30€/u.
120 g	330 m ²	1,50€/u.
170 g	275 m ²	2,10€/u.
250 g	220 m ²	3,10€/u.

No s'inclou l'IVA.



Emulsions**EMUFAL PRIMER**

Emulsió asfàtica de caràcter aniònic de base aquosa per emprar i preparar superfícies. Consum 0,32 kg/m².

5 kg
Ref.G TECOM007 **5,76 €**/kg.
24 kg
Ref.114183 **3,27 €**/kg.
No s'inclou l'IVA.

**EMUFAL SOLID**

Emulsió asfàtica d'aplicació en fred. Soluble en aigua que s'utilitza com a recobriments. Consum 0,6 kg/m².

5 kg
Ref.G TECOM006 **5,37 €**/kg.
24 kg
Ref.G TECOM002 **3,30 €**/kg.
No s'inclou l'IVA.

**EMUFAL MUR**

Emulsió bituminosa modificada amb cautxú per protegir parets i murs. Aplicable en fred. Consum 0,50 kg/m². 24 kg.

Ref.70106
5 €/kg.
No s'inclou l'IVA.

**TEXTOP**

Resina d'impermeabilització de betum poliuretà. Consum: 2 capes 900 g/m² + 700 g/m².

2,5 kg
Ref.114411 **19,05 €**/kg.
5 kg
Ref.G TECOM005 **17,23 €**/kg.
15 kg
Ref.101687 **15,62 €**/kg.
No s'inclou l'IVA.

**Emprimacions****CURIDAN**

Emprimador per a superfícies horitzontals. Com a pont d'adherència entre el suport, abans de soldar les làmines asfàtiques. 0,2 - 0,5 kg/m² per capa.

5 kg **5,34 €**/kg.
25 kg **3,16 €**/kg.
No s'inclou l'IVA.

**IMPRIDAN 100**

Pintura asfàtica de base orgànica per emprar superfícies poc poroses. 25 kg.

6,89 €/kg.
No s'inclou l'IVA.

**Auxiliars****CASSOLETA HORIZONTAL**

92 x 92 mm. Per a baixants de Ø 80 mm. Maneguet-base-suport i entroncament amb el baixant vertical. La cassoleta té una base-suport amb relleu per facilitar la penetració del betum. Mitjançant soldadura per escalfor.

40,78 €/u.
No s'inclou l'IVA.

**CASSOLETA VERTICAL**

Per a baixants de Ø 110 mm, compatible amb totes les làmines de PVC. Amb paragraveta com a protecció contra elements que puguin obstruir la canonada.

Normal
Des de **26,15 €**/u.
Sifònica
Des de **42,74 €**/u.
No s'inclou l'IVA.

**CASSOLETES EPDM**

Cassoletes per a desguassos de cobertes. De Ø 50 mm a Ø 125 mm

Ref.71217
Des de **15,72 €** a **22,83 €**/u.
No s'inclou l'IVA.

**DRAINI VERTICAL**

Cassoletes amb membrana bituminosa per a desguassos de cobertes. De Ø 75 mm a Ø 125 mm

Ref.153888
Des de **45,09 €** a **60,06 €**/u.
No s'inclou l'IVA.



Per a d'altres mides i preus, consulta a la botiga.

Per a d'altres mides i preus, consulta a la botiga.



IMPERMEABILITZACIÓ, AÏLLAMENT I MORTERS PER A EDIFICACIÓ I OBRA CIVIL

DANOCRET® PROTECT



LA GAMMA MÉS AVANÇADA DE SOLUCIONS LÍQUIDES I MORTERS TÈCNICS PER A REHABILITACIONS I OBRA NOVA

REVESTIDAN® REIMPER

Membrana líquida per impermeabilitzar i rehabilitar cobertes.

5kg ref.G DANIM001 **6,65 €/kg.**
20kg **4,80 €/kg.**

REVESTIDAN® INDOOR

Membrana líquida elàstica per impermeabilitzar interiors, banys i cuines.

5kg **9,41 €/kg.**
20kg **9,10 €/kg.**

REVESTIDAN® PROOF REPELL

Resina incolora per protegir façanes i paviments porosos.

5l **16,69 €/l.**

REVESTIDAN® FIBER

Revestiment elàstic armat amb fibres per reimpermeabilitzar cobertes

DANOCLEAN® ANTIFUNGI

Netejador per eliminar fongs, algues, líquen i altres microorganismes

REVESTIDAN® PROOF S

Resina incolora per hidrofugar i protegir façanes poroses.



Impermeabilització líquida**GFILL FIBRES**

Revestiment elàstic amb fibres de vidre. Un cop sec, forma una pel·lícula flexible i impermeable a la pluja. Gran elasticitat i capacitat com a pont de fissures. Transpirable. Durabilitat elevada a la intempèrie.

5 kg Gris Ref.G QUIMIO07
Vermell teula Ref.G QUIMIO05
23,68 € / u.
No s'inclou l'IVA.

20 kg Gris Ref.G QUIMIO08
Vermell teula Ref.G QUIMIO06
82,20 € / u.
No s'inclou l'IVA.

**SIKAFILL 200 FIBRES**

Revestiment elàstic amb fibres per a cobertes visibles, parets (mitgeres), canalitzacions i reparacions de teules. Blanc, gris, vermell i teula.

5 kg **28,25 € / u.**
20 kg **97,80 € / u.**
No s'inclou l'IVA.

**AGUA STOP CAUTXÚ ACRÍLIC AMB FIBRES**

Impermeabilitzant antigoteres per a cobertes inclinades reforçat amb fibres. Cosit òptim de fissures amb una durabilitat i resistència altes als rajos UV. Permeable al vapor d'aigua. Disponible en color vermell, gris, terracota, negre, verd i blanc.

5 kg Vermell Ref.G CEYCA001
Gris Ref.G CEYCA002
30,80 € / u.
No s'inclou l'IVA.

20 kg Vermell Ref.G CEYCA003
Gris Ref.G CEYCA004
107,05 € / u.
No s'inclou l'IVA.

Característiques

- Adaptabilitat a tot tipus de suports
- Alta capacitat de cobriment
- Resistència als rajos UV
- Revestiment continu: sense juntes ni unions
- Elàstic: suporta els moviments del suport

Aplicacions

- Teulades, terrats, terrasses i cobertes planes (amb almenys 3 % d'inclinació al tram llarg) i inclinades no transitables.
- Trobades entre zones horitzontals i verticals, valones de xemeneia i finestres, faldons, aiguafons, careners i altres punts singulars.
 - Sistema sempre vist, no cobrir amb cap acabat

**CAMPOLÍN**

Impermeabilitzant de cautxú acrílic armat amb fibres de reforç. Producte ideal per a la impermeabilització de terrasses i balcons.
Colors: Blanc (RAL 9010), gris (RAL 9010), vermell (RAL 3002), teula (RAL 8023), verd (RAL 6010).

5 kg Fibra: blanc, gris, vermell i teula **31,20 € / u.**
20 kg Blanc, gris, vermell, teula i verd **108,20 € / u.**
No s'inclou l'IVA.

**CAMPOLÍN NEO**

És una resina híbrida acrílica - poliuretà d'alta densitat, sense dissolvents, que forma un revestiment elàstic impermeable, amb un alt índex de reflectància solar (SRI) que millora tèrmicament la coberta.
Colors: Blanc (RAL9010), gris (RAL7004), vermell (RAL3002)
Consum: 1,8 kg/m² a 2,2 kg/m² en 3 capes

20 kg **197 € / u.**
No s'inclou l'IVA.

Impermeabilització líquida**ANTIGOTERES**

Repara, protegeix i impermeabilitza superfícies de terrassa, cobertes, canalitzacions...

Bona adherència als materials de construcció. Vermell, vermell teula, gris i blanc.

4l
Blanc Ref. G PINTI001
Vermell teula Ref. G PINTI002
23,42 € / u.

No s'inclou l'IVA.

15l
Blanc Ref. G PINTI003
Vermell teula Ref. G PINTI004
69,32 € / u.

No s'inclou l'IVA.

AGUA STOP BARRERA TOTAL

Impermeabilizant d'última generació. Suporta l'aigua estancada i l'enrajolat directe. Es pot aplicar en superfícies humides i té adherència sobre gairebé tots els materials. Vermell, gris, gris clar, terracota i blanc.

1 kg **25,80 € / u.**
4 kg **80,11 € / u.**
14 kg **267,51 € / u.**

No s'inclou l'IVA.



Suporta el trànsit



Materials de construcció

Portes, finestres i bastiments

Canonades i encaicació

Pintures

Paviments i revestiments

Bany

Màquines i eines

Protecció laboral

Electricitat

SILICONA LÍQUIDA RUBSON

Revestiment líquid basat en la tecnologia SilicoTec®, exclusiva de Henkel. Producte 100 % silicona de base aquosa per impermeabilitzar i reparar cobertes. A punt per aplicar.

1 kg
Gris Ref. G HENSI001
Vermell teula Ref. G HENSI002
25,42 € / u.

No s'inclou l'IVA.



Bon farciment

**HYDROREP**

Hidrófug per a pedra natural i ciment

Impermeabilitza les superfícies exteriors de marbre, granit, pedres naturals i ciment.

1l
Ref. G FILA1004
21,32 € / u.

No s'inclou l'IVA.



Hidrofugant

5l
Ref. G FILA5004
86,27 € / u.

No s'inclou l'IVA.



**A GAMMA, per ser professional,
sí, tens descomptes.
I també... finançament.**

Per ser professional de la reforma i la construcció, t'ofereix un descompte sobre els preus indicats en aquest catàleg. Preus orientatius segons el fabricant.

Consulta els teus descomptes i/o finançament al punt de venda més proper.

**SALVATERAZZA**

Impermeabilitza esquerdes, evita filtracions i goteres

Hidrofuga i consolida paviments de fang, rajola catalana, gres extrudit, pedra natural i juntes. Ideal per a cobertes i terrasses.

1 l Ref. G FILA1005 **43,94 € / u.**
5 l Ref. G FILA5005 **178,27 € / u.**

No s'inclou l'IVA.



Eliminadors de brutícia**DESINCRUSTANT DETERDEK PRO****Detergent desincrustant àcid.**

Detergent per a la neteja final d'obra.

Elimina la brutícia provocada per la col·locació del material i, en general, la brutícia d'obra.

Elimina salinites i efflorescències salines.

Elimina incrustacions de tipus calçari de paviments i revestiments i sanitaris.

Neteja a fons els paviments exteriors.

Desincrusta i neteja al mateix temps perquè conté una elevada concentració de tensioactius.

Eficaç per eliminar amples d'òxid i ratlles de metalls.

Ajuda a eliminar les marques de les costelles sobre la ceràmica i el gres porcelànic.

1 l. ref.G FILA1001 **9,92 € / u.**5 l. ref.G FILA5001 **38,67 € / u.**

No s'inclou l'IVA.

 No desprèn fums tòxics
**LLEVATAQUES PS87 PRO****Desengreixant, llevataques i decapant.**

Elimina la brutícia orgànica acumulada i les taques en porcellànics. Decapa tractaments antics amb base de cera i olis. Pot 1 l i 5 l.

1 l. ref.G FILA1008 **20,10 € / u.**

No s'inclou l'IVA.

**DETERGENT CLEANER PRO****Detergent neutre professional**

Per al manteniment ordinari de tots els paviments.

Alt rendiment i bon poder netejador. No deixa marques ni entelaments.

Pot 1 l i 5 l.

1 l. ref.G FILA1002 **10,97 € / u.**5 l. ref.G FILA5002 **42,85 € / u.**

No s'inclou l'IVA.

**DESINCRUSTANT PHZERO****Desincrustant àcid viscos.**

Elimina restes d'obra, salnitre, calç i òxid. Ideal per a revestiments per la seva densitat. No desprèn fums tòxics.

Pot d'1 l i 5 l.

5 l. ref. G FILA5007

41,68 € / u.

No s'inclou l'IVA.

 Elimina el salnitre
**DETERGENT FOC**

Escuma en esprai detergent, elimina el sutge, per netejar vidres i revestiments d'estufes i xemeneies. Elimina la brutícia intensa del greix de combustió de forns, graelles, revestiments de xemeneies i barbacoes, maó, pedra i ciment.

750 ml ref. G FILA1014

11,05 € / u.

No s'inclou l'IVA.

**Protectors****PROTECTOR PRW 200****Protector per a abans de rejuntar**

Protegeix contra la brutícia de la col·locació i facilita la neteja de materials porosos. No crea cap pel·lícula ni altera l'aspecte del material.

1 l. ref.G FILA1006 **13,40 € / u.**5 l. ref.G FILA5006 **56,55 € / u.**

No s'inclou l'IVA.

**ANTITAQUES FUGAPROOF****Protector per a juntes de rajoles.**

Protegeix les juntes contra la penetració en profunditat de brutícia orgànica i facilita la neteja i el manteniment.

No altera l'aspecte original de les juntes.

750 ml ref. G FILA1013

21,35 € / u.

No s'inclou l'IVA.



Ceres**CERA LONGLIFE I MATT**

Cera acabat brillant/mat
Protegeix els paviments interiors de fang, extrudit i pedra, i proporciona un efecte natural brillant o mat.
Facilita la neteja diària.
Pot 1 l i 5 l.

5l
Brillant ref. G FILA5008 Mat
ref. G FILA5009

95,52 € / u.

No s'inclou l'IVA.

**Especial banys****ANTICALÇ VIABAGNO**

Detergent anticalç esprai
Elimina la calç i deixa les superfícies brillants.
Ideal per a aixetes, miralls i elements d'acer inoxidable.
Pot 750 ml.

ref. G FILA1010

8,60 € / u.

No s'inclou l'IVA.



1
Anticalç

Especial banys**NETEJADOR JUNTES FUGANET**

Netejador de juntes
Elimina brutícia orgànica a les juntes de les rajoles.
No fa malbé l'esmalt ni l'ataca.
No conté àcids ni hipoclorits. Pot 750 ml.

ref. G FILA1012

9,88 € / u.

No s'inclou l'IVA.

**ANTIGOTES NODROPS**

Detergent antigotes
Neteja i protegeix les mampares i les rajoles de dutxa, en dificulta l'adhesió de la calç i en facilita el manteniment.
Pot 750 ml.

ref. G FILA1011

11,58 € / u.

No s'inclou l'IVA.

1
Ideal mampares

**NETEJAFLORIDURES ACTIU NOMOLD**

Ideal ambients amb humitat, banys, bugaderies, soterranis, golfes, garatges, dutxes, piscines o altres ambients humits amb presència de floridura.
Pot 500 ml.

ref. G FILA0005

11,78 € / u.

No s'inclou l'IVA.

1
Eliminador de floridura

**ELIMINAGREIXOS**

Eliminador de greixos multiús amb un alt poder desincrustant. Elimina completament i ràpidament les acumulacions de greix, olis i brutícia més rebels en qualsevol tipus de superfície sense esforç.
Pot 500 ml.

ref. G CPAS0005

4,88 € / u.

No s'inclou l'IVA.



1
Gran poder desincrustant. Fins i tot greix industrial.

PASO DESEMBUSSADOR GEL ULTRA POTENT

Fórmula gel superdens a base de sosa càustica que aconsegueix la solució més potent i ràpida per desembussar tota mena de canonades, fins i tot les de PVC i desguassos. Sense esquitxades. Sense sulfúric. No fa malbé les canonades.
Pot 1 l.

ref. G CPAS0002

7,67 € / u.

No s'inclou l'IVA.

**NETEJADOR DIARI LAMINATS**

Renova el color i en reforça la protecció contra el trànsit continuat. Realça i manté la brillantor durant més temps.
Pot 1 l.

ref. G CPAS0001

6,28 € / u.

No s'inclou l'IVA.



Tac químic**ANCORATGE QUÍMIC EPOXI**

Ancoratge químic resina epoxi homologació CE opció 7 per a multimaterial. Homologació CE per a tobxanes M8 a M16. L'homologació CE opció 7 (formigó no fissurat) permet la fixació de barretes M8 a M24. Es pot fixar en forats humits i forats inundats d'aigua. Sense estirè.

280 ml
ref. G EPOXI001

7,95 € / u.

No s'inclou l'IVA.

i
Aplicació en humit
Fins a 1000kg en
tobxanes

**ANCORATGE QUÍMIC POLIÈSTER P300**

Resina de polièster per a fixacions econòmiques, com ara reixetes, suports i baranes en maçoneria. Sense estirè. Material buit. 100% fixació segura. Enduriment ràpid.

300 ml.
Solució econòmica per fer ancoratges en maçoneria. Maons, blocs perforats verticalment i formigó.

ref. G TACOP001

7,27 € / u.

No s'inclou l'IVA.

**TAMISOS**

Tamis per a ancoratge químic.
Bossa de 12 o 24 unitats.

12x60	24 u.	ref. G TACOB007	6,98 € / bossa
12x80	24 u.	ref. G TACOB008	7,12 € / bossa
16x85	12 u.	ref. G TACOB009	3,52 € / bossa
16x130	12 u.	ref. G TACOB010	4,10 € / bossa
20x85	12 u.	ref. G TACOB011	4,13 € / bossa

No s'inclou l'IVA.

**CÀNULES**

Cànules mescladores per a ancoratge químic.
Bossa 40 u.

ref. G TACOB012

22,53 € / bossa

No s'inclou l'IVA.

**TQ POLIÈSTER FIS PE**

Materials buits, càrrega fins a la ruptura del suport. Amb certificat tècnic.
300 ml.

300 ml
ref. 518899

8,40 € / u.

410 ml
ref. 518898

9,22 € / u.

No s'inclou l'IVA.

**TQ VINILÈSTER FISCHER**

Materials massissos, fixació de fins a 3700 kg de càrrega. Per a pistola reutilitzable. Sense estirè. Amb certificat tècnic.

300 ml
ref. G FISCH032

15,15 € / u.

No s'inclou l'IVA.

**CHEM ESF**

Cartutx 300 ml, inclou mixer T-flow amb collarí resina epoxi acrilat sense estirè. Per utilitzar en formigó i maçoneria.

ref. 25400006

36,10 € / u.

No s'inclou l'IVA.

i
Epoxi

**PATTEX TQ 900**

Aplicable en humit. Permet dur a terme fixacions d'alta resistència.

TQ500

Consulta'n el preu

TQ900

Consulta'n el preu

No s'inclou l'IVA.

i
Vinilèster



Tac químic**TAC QUÍMIC VINILESTER**

Adhesiu bicomponent format per una resina sintètica i un catalitzador que assegura un ancoratge extremadament resistent sobre suports buits, fràgils o compactes.

Resistència: 2000 kg per punt d'ancoratge. Marcat CE i resistència al foc F120. Resisteix aigua, humitat i immersió.

300 ml
ref.901620

14,65 € / u.

No s'inclou l'IVA.

**ANCORATGE QUÍMIC EV1 POLIÈSTER SENSE ESTIRÈ**

Aplicable en materials buits i massissos. Resistència 24 hores. No degota en aplicacions al sostre. 2 cànules mescladores. Reutilitzable.

300 ml ref.10043065 **6,80 € / u.**

410 ml ref.10045224 **7,42 € / u.**

No s'inclou l'IVA.

**Coles PVC****COLA TANGIT PVC**

Adhesiu especial per aconseguir unions resistents i duradores en canonades, planxes i perfils de PVC rígid. Adequat per unir canonades sotmeses a pressió.

Tub 125 g.

ref. G THENK001

7,68 € / u.

No s'inclou l'IVA.

**COLA PVC**

Adhesiu per a canonades de PVC d'alta resistència i velocitat de curat. Permet rectificar durant els primers 3 minuts. SENSE THF. Tub de 125 ml.

ref. G CARTC004

2,33 € / u.

No s'inclou l'IVA.

**COLA TANGIT PVC**

Adhesiu especial per aconseguir unions resistents i duradores en canonades, planxes i perfils de PVC rígid. Adequat per unir canonades sotmeses a pressió. INCLOU PINZELL.

250 g ref.G THENK002 **14,98 € / u.**

500 g ref.G THENK003 **24,45 € / u.**

No s'inclou l'IVA.

**COLA PVC SANEJAMENT**

Per a tubs de PVC de resistència alta i gran velocitat d'enduriment. No conté THF. Pinzell.

250 ml ref.G CARTC005 **6,42 € / u.**

500 ml ref.G CARTC006 **10,97 € / u.**

No s'inclou l'IVA.

Escumes de poliuretà**ESCUMA TEULES VERMELL DE POLIURETÀ**

Adherència forta i duradora. Expansió controlada. Producte resistent als cicles de temperatura sense envellir. Resistent a corrents i turbulències. No perd adherència per envelliment. Per a la fixació de tot tipus de teules (plana, mixta, àrab), substitueix els morters. Redueix els temps i les despeses de les feines.
750 ml.

Cànula
ref.G ESPUG001 **6,22 €/u.**

Pistola
ref.G ESPUG002 **6,67 €/u.**

No s'inclou l'IVA.

**ESCUMA MULTIUSOS DE POLIURETÀ**

No emet vapors MDI, més seguretat. Nova vàlvula, més durabilitat. Qualitat certificada, més cel·les compactes.
750 ml.

Cànula
ref.G ESPUG003 **6,03 €/u.**

Pistola
ref.G ESPUG004 **6,27 €/u.**

No s'inclou l'IVA.

**ESPUMAX AÏLLAMENT**

Escuma de poliuretà d'alta qualitat especialment indicada per a treballs d'aïllament, segellat i farcit. Expandeix fins a 40 L. Aplicació 360°. Disponible en cànula i pistola. 750 ml.

ref.504802 **10,85 €/u.**

No s'inclou l'IVA.

**ESCUMA MULTIUSOS PF 100**

Escuma de poliuretà monocomponent, especialment formulada per a feines de fixació, aïllament, farciment i insonorització. Omple, aïlla i segella.

ref.1540588 **21,04 €/u.**

No s'inclou l'IVA.

**ORBAFOAM MULTIUSOS**

Propietats excel·lents de segellat, farciment i adhesió. Adherència alta a la majoria de materials de construcció. Aïllament tèrmic i acústic. O2: 0 % emissions de MDI perjudicial durant l'aplicació de l'escuma. M1: no emet substàncies perjudicials un cop curada. Qualitat excel·lent, cel·les molt compactes.
750 ml.

Cànula
ref.10040903 **6,78 €/u.**

Pistola
ref.10040829 **7,41 €/u.**

No s'inclou l'IVA.

**XTREME POWER**

Escuma monocomponent manual d'enduriment ràpid, amb vàlvula reutilitzable manual.
750 ml.

Cànula
ref.53435 **12,90 €/u.**

Pistola
ref.53436 **13,37 €/u.**

No s'inclou l'IVA.



Escumes de poliuretà**SIKABOOM 150 FIX & FILL**

Escuma de poliuretà, monocomponent i expansiva. Per farcir i enganxar. Aplicació manual. Color groc clar.

500 ml ref.691756 **4,70 €/u.**
750 ml ref.641481 **5,65 €/u.**

No s'inclou l'IVA.

**ORBAFOAM TEULES GRIS**

Fixa tot tipus de teules a superfícies de formigó, morter, fusta o fibrociment. Adherència forta i duradora a la majoria dels materials de construcció, substitueix els morters i redueix temps i costos de treball. No perd adherència per l'envelliment. 750 ml

Cànula
ref.G QLESP004 **7,20 €/u.**

Pistola
ref.G QLESP003 **7,30 €/u.**

No s'inclou l'IVA.

**B3/B1 MULTUSOS**

Escuma de poliuretà. 750 ml

Cànula B3
ref. 27007503 **12,82 €/u.**

Pistola B3
ref. 27017505 **13,35 €/u.**

No s'inclou l'IVA.

**B3/B1 TEULES**

Per a la unió de teules. 750 ml

Cànula
ref. 27018122 **15,42 €/u.**

Pistola
ref. 27018120 **15,48 €/u.**

No s'inclou l'IVA.

**NETEJADOR ESCUMA**

Netejador d'escuma de poliuretà acabada d'aplicar. Ideal per netejar i conservar les superfícies i la pistola aplicadora. Elimina l'escuma fresca sense deixar residus.

ref.G QLBOT001

8,18 €/u.

No s'inclou l'IVA.

**ORBAFOAM FIRE-STOP B1**

Escuma de poliuretà B1 per a protecció passiva contra incendis. Dissenyada per segellar, aïllar, omplir juntes, esquerdes, obertures de finestres i portes, juntes entre envans, murs tallafocs, on es requereixi compartimentació contra el foc. Aporta una estabilitat i aïllament al foc fins a 4 hores segons la norma UNEIX EN 1366-4/13501-2.

Cànula
ref. 10036223 **13,64 €/u.**

Pistola
ref. 10003282 **13,85 €/u.**

No s'inclou l'IVA.



Estanca al fum i als gasos

CÀNULES ESCUMA PU

Bossa 5 unitats.

ref. G QUILO002

4,22 €/bossa.

No s'inclou l'IVA.



Massilles i segelladors (silicones)



STOP FLORIDURA

Silicona per a banys i cuines amb la màxima protecció antifloridura. Juntes netes i sense floridura 5 vegades més temps que amb altres silicones. S'assecarà ràpid 30 minuts

Blanca ref. G CARTC002
Transl. ref. G CARTC003

7,07 €/u.

No s'inclou l'IVA.



SILICONA ÀCIDA AKLESIL

Segellats en envidraments i segellat vidre-tancaments d'alumini. Adhesió excel·lent a: vidre, alumini, rajoles, ceràmica, superfícies vitrificades i altres superfícies no poroses. 280 ml.

Blanca ref. G QLSILO02
Transl. ref. G QLSILO01

2,77 €/u.

No s'inclou l'IVA.



OBRA N-16

Segellat de portes i finestres. Tancaments-obra, vidre-tancaments i tancaments entre si. Juntes de dilatació en façanes. Materials porosos i no porosos. Elàstic i adhesiu altes. Resistència alta a la intempèrie i als rajos UV. Altes prestacions per a la construcció.

Blanca ref. G QLSILO03
Transl. ref. G QLSILO04

4,57 €/u.

No s'inclou l'IVA.

SILICONA ÚS SANITARI

Prevé activament la formació de floridura i l'ennegritament. Resisteix a la humitat. S'assecarà ràpid. 280 ml.

Blanca ref. G SILIG001
Transl. ref. G SILIG002

3,43 €/u.

No s'inclou l'IVA.



SINTESEL FUSTA

Feines d'acabat i segellat de juntes en parquets, sòcols, armaris i peces de fusta. Segellat de juntes entre fusta i construccions (portes, finestres...). Es pot pintar i envernissar. Gamma àmplia de colors de fusta. Extensible fins a un 1000%. Bona resistència a la intempèrie.

Tub 125 ml **2,63 €/u.**
Cartutx 300 ml **3,61 €/u.**

No s'inclou l'IVA.



1 Per rejuntar

STOP FLORIDURA JUNTAS SANITARIS

Segellador banys i cuines amb la màxima protecció antifloridura. Juntes netes i sense floridura 5 vegades més temps que amb altres segelladors. Acabat ciment. Color blanc mat.

Tub 50 ml. ref.505583 **3,95 €/u.**

Tub 125 ml. ref.505568 **6,55 €/u.**

Cartutx 280 ml. ref.505540 **7,75 €/u.**

No s'inclou l'IVA.



1 Resistència excel·lent a la intempèrie.

NEW

SINTEX AC-47 JUNTAS I ESQUERDES

Segellador acrílic per al segellat i farcit de juntes i esquerdes. Compatible amb la majoria dels materials que es fan servir en construcció (formigó, fusta, maó, pedra natural i artificial...) Disponible en diferents colors.

Cartutx 300 ml **2,49 €/u.**
Bosses alumini 600 ml **4,11 €/u.**

No s'inclou l'IVA.

Massilles i segelladors (polímers)**TOTAL TECH**

Adhesiu segellador de gran polivalència. Presenta índex d'adherència superiors als d'un poliuretà i l'elasticitat i l'hermeticitat d'una silicona. Enganxa, segella i repara tot tipus de materials en interiors i exteriors, fins i tot sota l'aigua. 1 h d'assecat. Sense dissolvents. Sense ftalats. No ataca superfícies delicades. 100 % impermeable i hermètic. Pintable immediatament. Apte per a l'enganxat de tessel·les ceràmiques a piscines. Segellat de juntes d'estanquitat, juntes de dilatació, segellar en canalitzacions i baixants, vidres i finestres. Instal·lació de claraboies, pavès... Carrosseria industrial...

Blanca ref. G CMASI001
Gris ref. G CMASI003
Negra ref. G CMASI004
Marró ref. G CMASI005

9,42 €/u.

Transparent ref. G CMASI002

10,15 €/u.

No s'inclou l'IVA.

**MS ESPECIAL PISCINES**

Segellador i adhesiu blanc monocomponent. Curat ràpid i permanentment elàstic basat en polímers MS. Producte de curat per humitat i reticulació neutra és adequat per a la majoria dels materials utilitzats en construcció, reparació i manteniment de piscines. Absolutament resistent a la intempèrie, inodor i amb emissions molt baixes. Cartutx 290 ml.

ref.552844

11,34 €/u.

No s'inclou l'IVA.

**NEW****POWER FIX INSTANT STRONG**

Adhesiu de muntatge basat en la darrera generació de polímers híbrids MS. Fixació immediata i curat ràpid. Per a tot tipus de materials inclosos pesats. Neutre. Blanc, negre, crema, marró i gris. Cartutx 290 ml.

7,83 €/u.

No s'inclou l'IVA.

i
Resistència tèrmica de -40 °C a +90 °C i raigs UV

**PATTEX SP 101**

Segellador elàstic adhesiu que reticula en contacte amb la humitat ambiental. Adhesió excel·lent sobre múltiples suports sense emprímac i resistència a la radiació solar. No despenja, apte per a aplicacions verticals o al sostre. No ataca els suports. Sense substàncies perilloses. Resistència a la floridura. Blanc, negre, gris i marró.

Cartutx 280 ml **13,15 €/u.**Cartutx 280 ml (Sanitary) **14,46 €/u.**Bossa alumini 600 ml **23,51 €/u.**

No s'inclou l'IVA.

**SINTEX MS-35**

Enganxada i segellat elàstic d'elements de construcció. Adherent en humit i submergit. Pintable. Resistència mecànica alta. 600 % d'elasticitat. Resistent a la intempèrie i als rajos UV. Multimaterials. Sense isocianats ni dissolvents. Blanc, gris, marró, negre.

Cartutx 300 ml

6,49 €/u.Bossa alumini 600 ml **10,08 €/u.**

No s'inclou l'IVA.

**PATTEX SP 101 INSTANT TACK**

Segellador elàstic adhesiu basat en la tecnologia exclusiva Flextec de Henkel, que reticula en contacte amb la humitat ambiental. Adherència elevada immediata, facilita les tasques de muntatge. Adherència excel·lent sobre múltiples suports sense necessitat d'emprímac. Blanc, negre, gris i marró.

Original

14,36 €/u.

Transparent

15,14 €/u.

No s'inclou l'IVA.

**SIKAFLEX-111 STICK&SEAL**

Segellador i adhesiu flexible. Bona adherència sobre formigó, pedra, clinker, fibrociment, ceràmica, fusta i metalls. Enganxat elàstic o d'alta potència. Ús interior i exterior. 290 ml.

Blanc

ref. G SIKAF101

Gris

ref. G SIKAF100

Negre

ref. G SIKAF102

Marró

ref. G SIKAF103

8,13 €/u.

No s'inclou l'IVA.

Massilles i segelladors (poliuretà)

i
Elastic



SEGELLADOR POLIURETÀ

Segellant per a ús estructural de façana destinat a segellar juntes de parets exteriors, finestres i juntes perimetrals. 300 ml.

- Blanc ref. G SELLG001
- Gris ref. G SELLG002
- Marró ref. G SELLG003

4,42 € / u.

No s'inclou l'IVA.

i
Alta elasticitat.



NEW

PU CONSTRUCCIÓ

Segellador de poliuretà de mòdul mitjà/alt, la seva fórmula conté un contingut baix en monòmer d'isocianats (menys del 0,1 %). Formulats per garantir una adhesió excel·lent a la majoria dels materials de construcció.

Cartutx 300 ml **8,40 € / u.**

Bossa alumini 600 ml **13,44 € / u.**

No s'inclou l'IVA.



MASSILLA PURFLEX

Massilla segelladora pintable, elasticitat en juntes dilatació, adherència en fusta, maó formigó, metalls i plàstics. Colors blanc, gris, teca, negre i transparent. Cartutx 300 ml.

8,40 € / u.

No s'inclou l'IVA.



SELLAFLEX

Massilla de poliuretà d'altres prestacions i mòdul mitjà. Per segellar tot tipus de juntes, tant en interiors com en exteriors. Cartutx. Blanc, gris, marró-teula i negre. Cartutx 300 ml.

7,30 € / u.

No s'inclou l'IVA.



SIKAFLEX® 11 FC PURFORM®

Impressiona amb un curat més ràpid, més durabilitat i menys exposició al contingut de diisocianat monòmer. El poliuretà ofereix el millor equilibri de propietats per al segellat general i la unió en la construcció.

- Blanc ref. G SIKAF001
- Gris ref. G SIKAF002
- Marró ref. G SIKAF003
- Negra ref. G SIKAF004

7,79 € / u.

No s'inclou l'IVA.



i
Segellat transparent

SIKAFLEX® 112 CRYSTAL CLEAR®

Adhesiu segellador elàstic universal transparent, monocomponent, de curat per humitat i sense dissolvents. Cartutx 290 ml.

10,24 € / u.

No s'inclou l'IVA.

Fil segellador



FIL DE TEFLÓ

Fàcil de fer servir. Estantquitat immediata. Permet desmuntar i reutilitzar les rosques. Les unions són reajustables, la qual cosa permet fer ajustaments sense perdre l'estanquitat. 80 m

ref. G HENKE005

13,47 € / u.

No s'inclou l'IVA.



Sikaflex®-111 Stick & Seal

ADHESIU I SEGELLADOR MULTIUSOS

- EXCEL·LENT ADHERÈNCIA A LA MAJORIA DE SUPORTS, INCLOENT-HI EPS/XPS, EPDM I SUPORTS ASFÀLTICS
- S'ADHEREIX SOBRE FORMIGÓ HUMIT



Descàrgate nuestra App
esp.sika.com

BUILDING TRUST



Adhesiu de contacte i muntatge



MONTACK IMMEDIAT

Adhesiu de muntatge d'adherència total immediata per a fixacions resistents i fàcils. Polivalència màxima, funciona amb tots els materials: porosos i no porosos, fins i tot en superfícies delicades i humides. De 25 kg/cm². Cartutx 450 g.

ref. 507263

9,75 €/u.

No s'inclou l'IVA.



FIX FORTE CR350

Per enganxar materials de construcció. Es pot fixar en superfícies tant interiors com exteriors. Apte per enganxar plàstic, fusta, ceràmica, escaiola o metall sobre ciment, formigó, morter o escaiola. S'enganxa en segons. Unions flexibles. Enganxada directa. Resistència: 30 kg/cm².

ref 10043091

5,52 €/u.

No s'inclou l'IVA.



OBRAFOAM FIXACIÓ 60 SEG

Per fixar plafons, planxes, conglomerats, elements decoratius, sòcols, relleixos, rajoles, pedra, goma, metalls i plàstics. Per a polièstirè expandit. Adherència inicial immediata en 60 segons. No llisca. Resistència màxima. Expansió controlada, no deforma el material. Llest per fer servir. Enganxada en humit. Materials porosos i no porosos. Ús interior i exterior. Color groc.

Cànula 300 ml
ref. 10040760

6,55 €/u.

Cànula 750 ml
ref. 10040759

11,24 €/u.

Pistola 750 ml
ref. 10040750

12,22 €/u.

No s'inclou l'IVA.



ESPUMAX FIXACIÓ XPRESS

Escuma de poliuretà especialment indicada per fixar i muntar de forma ràpida i eficaç. Ideal per a tot tipus de panells, així com el muntatge de marcs de portes, marcs de finestres, esglaons... Rendiment: 70M.

Cànula 750 ml
ref. 504822

14,30 €/u.

Pistola 750 ml
ref. 504821

14,75 €/u.

No s'inclou l'IVA.



PATTEK PL600 MONTAFIX

Adherència immediata i extraforta amb poder de farciment. Aplicació directa sense airejar en superfícies poroses i no poroses. Apte per a interiors i exteriors. Cartutx 300ml.

10,07 €/u.

No s'inclou l'IVA.



PATTEK PL PREMIUM FIX

Ara amb un 95 % de plàstic reciclat. Adherència immediata i forta amb poder de farciment. Es pot fer servir en superfícies poroses i en no poroses. S'adhereix a tot tipus de fusta, metall, pedra, ceràmica, guix, escaiola, formigó, suro, plàstic, polièstirè expandit d'alta densitat, porexpan, miralls, plàstics. Cartutx de 460 gr.

11,23 €/u.

No s'inclou l'IVA.



CONTACTCEYS 1 L

Cola de contacte en base neoprè. Unions resistents i 100 % flexibles. Multitud de materials: cuir, fusta, goma, suro, cartró, teixits...

ref. G COLAC001

10,28 €/u.

No s'inclou l'IVA.



SG 3G LOCTITE ORIGINAL

Ràpid, extrafort i multimaterial. Màxima força d'adherència: enganxa en pocs segons tota mena de materials

ref. G HENKE002

6,57 €/u.

No s'inclou l'IVA.

▶ CONSTRUCCIÓ RÀPIDA PER A PROFESSIONALS



PRODUCTES TECNOLÒGICAMENT INNOVADORS

Alta durabilitat
Màxim rendiment

ORBAFOAM ULTRA FAST 70

L'escuma més ràpida
del mercat per a la
instal·lació de portes
i finestres.

ORBAFOAM FIXACIÓ PLACA

Installa més de 100 m²
en una hora! Fixa,
anivella i omple.

BANY PERFECTE

Segellat perfecte fins i tot en
materials delicats. Sense olor. 15
anys de garantia sense floridura.

AQUA PROTECT P4 TRANSITABLE

Membrana
impermeabilitzant
transitable
extremadament duradora.

ORBAFOAM FIXACIÓ PRO TEULES

Instal·lació de teules
ràpida, forta i duradora.



AQUA PROTECT MS LÍQUIDA

Membrana líquida
impermeabilitzant,
elàstica, immediata i
duradora.

ORBAFOAM FIXACIÓ 60 SEGONS

Pot amb tot! Adherència
immediata, ràpida i forta.

ORBAFOAM SATE

Producte d'alt rendiment,
d'unió ràpida, forta i
duradora.

POWER FIX

Adherència immediata +
curat ràpid! Fixa, segella i
omple tot amb tot.



OPTIMITZEN LA FEINA



FÀCIL D'APLICAR



PROPORCIONEN QUALITAT MÀXIMA



MÉS INFORMACIÓ A
QUILOSA.COM

Teula corba**ÀRAB COBERT VERMELLA**

Teula ceràmica que destaca per la qualitat de les seves argiles, els seus acabats perfectes i la seva gran resistència.

40x20 cm **1,23 €**/u.

45x20 cm **1,33 €**/u.

50x21 cm **1,38 €**/u.

No s'inclou l'IVA.

ÀRAB COLLADO

Teula d'alta qualitat fabricada amb les millors argiles seleccionades especialment per la preservació en cas de condicions adverses. Disponibles en diferents mides, pesos i colors per poder cobrir la major quantitat d'opcions i necessitats.



Vermell 40 x 15 **0,97 €**/u.

Vermell 40 x 17 **1,05 €**/u.

No s'inclou l'IVA.



Marró 40x15 cm **1,27 €**/u.

No s'inclou l'IVA.



Mistral 40x17 cm **1,18 €**/u.

No s'inclou l'IVA.



Blanc 40x17 cm **1,24 €**/u.

No s'inclou l'IVA.



Paja flameado 40x17cm **1,23 €**/u.

No s'inclou l'IVA.

TEULA CANAL MIDI

Teula corba francesa, de perfil tradicional i fabricada amb les millors argiles. La seva àmplia gamma de colors permet aportar personalitat a la teulada i harmonitzar amb la resta de la construcció. Es pot utilitzar com a canal i com a cobertora. 500 x 215 mm (10,5 u./12,9 u./m²).



Vermell **1,13 €**/u.

No s'inclou l'IVA.



Rose **1,11 €**/u.

No s'inclou l'IVA.



Silvacane Litoral **1,18 €**/u.

No s'inclou l'IVA.



Toits Du Sud **1,18 €**/u.

No s'inclou l'IVA.

Teula corba**VERMELLA**

40,8 x 15 cm (33 u./m²)
Teula àrab petita. Perfil de curvatura elevada. Conforma una coberta amb forma de canaló. El seu disseny permet obtenir valors variables de superposició entre les peces.

1,35 kg/u.

0,91 € / u.

No s'inclou l'IVA.

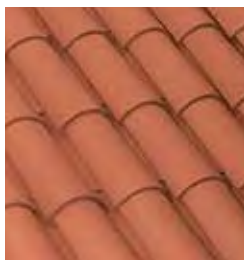
**VERMELLA MOLSA**

45 x 20 cm (25 u./m²)
Teula àrab gran. Perfil de curvatura elevada. Conforma una coberta amb forma de canaló. El seu disseny permet obtenir valors variables de superposició entre les peces. Acabat envellit i texturat.

1,9 kg/u.

1,13 € / u.

No s'inclou l'IVA.

**ENVELLIDA
CELLER® MONTSENY**

50 x 21 cm (18 u./m²)
Teula àrab gran. Perfil de curvatura elevada. Conforma una coberta amb forma de canaló. El seu disseny permet obtenir valors variables de superposició entre les peces.

2,4 kg/u.

1,73 € / u.

No s'inclou l'IVA.

**CELLER® CENTENARIA®
TIERRA**

50 x 21 cm (18 u./m²)
Teula àrab gran. Perfil de curvatura elevada. Conforma una coberta amb forma de canaló. El seu disseny permet obtenir valors variables de superposició entre les peces. Acabat envellit i texturat.

2,4 kg/u.

1,82 € / u.

No s'inclou l'IVA.

**CELLER® EDETANIA®**

50 x 21 cm (18 u./m²)
Teula àrab gran. Perfil de curvatura elevada. Conforma una coberta amb forma de canaló. El seu disseny permet obtenir valors variables de superposició entre les peces.

2,4 kg/u.

1,73 € / u.

No s'inclou l'IVA.

**CELLER® CENTENARIA®
MEDITERRANIA**

50 x 21 cm (18 u./m²)
Teula àrab gran. Perfil de curvatura elevada. Conforma una coberta amb forma de canaló. El seu disseny permet obtenir valors variables de superposició entre les peces. Acabat envellit i texturat.

2,4 kg/u.

1,82 € / u.

No s'inclou l'IVA.



Teula corba

TEULA CORBA 50



T5R Rojo **1,48 € / u.**
No s'inclou l'IVA.



T5J Rojo jaspeado **1,70 € / u.**
No s'inclou l'IVA.



T5H Hispania **1,83 € / u.**
No s'inclou l'IVA.



T5I Aitana **2,05 € / u.**
No s'inclou l'IVA.



T5L Lucentum **2,05 € / u.**
No s'inclou l'IVA.



T5O Tossal **1,83 € / u.**
No s'inclou l'IVA.



T5V Galia **1,83 € / u.**
No s'inclou l'IVA.



T5MI Milenium **2,05 € / u.**
No s'inclou l'IVA.



T5P Paja **1,81 € / u.**
No s'inclou l'IVA.



T5E Paja flameada **1,85 € / u.**
No s'inclou l'IVA.



T5CS Castell **1,83 € / u.**
No s'inclou l'IVA.



T5M Marrón **2,18 € / u.**
No s'inclou l'IVA.



La Escandella
ROOFING THE WORLD



SISTEMA SOLAR FOTOVOLTAIC

Volt^o

EL TEU BENESTAR TAMBÉ DEPÈN DE CASA TEVA.

- V** Materials naturals i 100 % reciclables.
Redueix la petjada de carboni.
- V** Llar sostenible i saludable.
Afavoreix la certificació Passive House.
- V** Garantia de rendiment 30 anys.
- V** Coberta integrada energèticament eficient.

**DESCOBREIX
+ INFO
AL WEB**



Teula corba

VIELLE TERRE

50 x 21 cm (20 u./m²)

2,00 €/u.

No s'inclou l'IVA.



CASTELVIEL

50 x 21 cm (20 u./m²)

2,00 €/u.

No s'inclou l'IVA.



PANACHE ANCIEN

50 x 21 cm (20 u./m²)

2,00 €/u.

No s'inclou l'IVA.



ROUGE

50 x 21 cm (20 u./m²)

2,00 €/u.

No s'inclou l'IVA.



BRUNE

50 x 21 cm (20 u./m²)

2,00 €/u.

No s'inclou l'IVA.

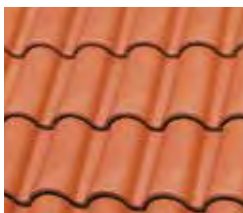
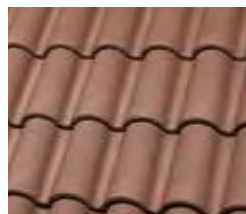
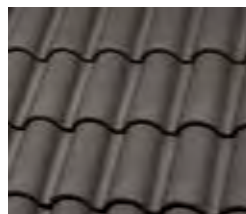
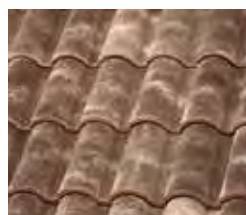

Teula mixta**TG TEULA MIXTA GRAN**
(10,5 u./m²).**TP TEULA MIXTA PETITA**
(12,5 u./m²).TG Rojo **2,63 €/u.**
TP Rojo **2,30 €/u.**
No s'inclou l'IVA.TG Rojo jaspeado **2,73 €/u.**
TP Rojo jaspeado **2,40 €/u.**
No s'inclou l'IVA.TG Borgoña **2,89 €/u.**
No s'inclou l'IVA.TG Maigmo **2,89 €/u.**
No s'inclou l'IVA.TG Hispania **2,89 €/u.**
TP Hispania **2,55 €/u.**
No s'inclou l'IVA.TG Tossal **2,89 €/u.**
No s'inclou l'IVA.TG Galia **2,89 €/u.**
TP Galia **2,55 €/u.**
No s'inclou l'IVA.TG Castell **2,89 €/u.**
No s'inclou l'IVA.TG Milenium **2,89 €/u.**
No s'inclou l'IVA.TG Mediterránea **2,73 €/u.**
No s'inclou l'IVA.TG Marrón **3,22 €/u.**
TP Marrón **2,83 €/u.**
No s'inclou l'IVA.TG Pizarra **3,45 €/u.**
No s'inclou l'IVA.TG Aitana **2,89 €/u.**
No s'inclou l'IVA.TG Lucentum **3,22 €/u.**
No s'inclou l'IVA.TG Paja flameada **2,89 €/u.**
TP Paja flameada **2,55 €/u.**
No s'inclou l'IVA.TG Paja **2,89 €/u.**
TP Paja **2,55 €/u.**
No s'inclou l'IVA.

Teula mixta**CLINQUER K2**

És el model més clàssic amb totes les característiques clínquer. Vesteix amb bellesa les teulades tradicionals.

483 x 325 mm.
(9,5-11 u./m²).



Rojo **2,46 € / u.**
No s'inclou l'IVA.



Viejo Castilla **2,84 € / u.**
No s'inclou l'IVA.

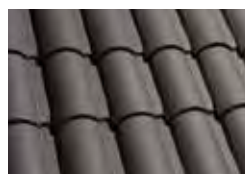

Ébano **3,21 € / u.**
No s'inclou l'IVA.



Rojo viejo Paño **2,79 € / u.**
No s'inclou l'IVA.



Magma Paño **2,87 € / u.**
No s'inclou l'IVA.



Ocre Castilla Paño **2,92 € / u.**
No s'inclou l'IVA.

DUNA

Teula nova que millora les prestacions de l'antecessora amb un nou disseny de les puntes i reforços que ofereixen una millor estanquitat i resistència.

454 x 288 mm
(10,5 u./m²)



Rojo **1,96 € / u.**
No s'inclou l'IVA.



Platea **2,19 € / u.**
No s'inclou l'IVA.



Arena Ocre **2,24 € / u.**
No s'inclou l'IVA.



Mistral **2,27 € / u.**
No s'inclou l'IVA.



Vulcano **2,27 € / u.**
No s'inclou l'IVA.



Medievo **2,18 € / u.**
No s'inclou l'IVA.



Valterra Paño **2,27 € / u.**
No s'inclou l'IVA.



Marrón Paño **2,47 € / u.**
No s'inclou l'IVA.



Rústico Arena Paño **2,29 € / u.**
No s'inclou l'IVA.

CLINQUER MERIDIONAL

Teula fabricada amb motlles d'escaiola i cuita en H-Cassets, ofereix uns encaixos perfectes que li confereixen una gran estanquitat. A més, els detalls de disseny permeten una instal·lació ràpida i perfecta. 424x258 mm (12,5 u./m²)



Rojo **2,23 € / u.**
No s'inclou l'IVA.



Meridional Magma **2,54 € / u.**
No s'inclou l'IVA.



Meridional Ébano **2,79 € / u.**
No s'inclou l'IVA.

CLINQUER HYDRA

Teula en format 10,5 fabricada amb motlles d'escaiola i cuita en H-Cassets, d'estètica moderna i molt fàcil de muntar pel seu ampli joc d'instal·lació i puntes perfectes.

458 x 291 mm
(10,5 u./m²)



Rojo **2,64 € / u.**
No s'inclou l'IVA.



Hydra ébano paño **3,28 € / u.**
No s'inclou l'IVA.

Teula mixta**TB-10 TECH IRATI**

47,4 x 28,1 cm (10,3 u./m²)
Teula mixta gran, amb encaix doble, longitudinal i transversal. Adaptació a diferents passos de llistons.
Joc longitudinal: 15 mm.
Estètica de teula àrab.

3,13€/u.

No s'inclou l'IVA.

**TB-10 TECH ENTREPINS**

47,4 x 28,1 cm (10,3 u./m²)
Teula mixta gran, amb encaix doble, longitudinal i transversal. Adaptació a diferents passos de llistons.
Joc longitudinal: 15 mm.
Estètica de teula àrab.
3,45 kg/u.

3,13€/u.

No s'inclou l'IVA.

**TB-12° BIDASOA®**

43,9 x 26 cm (12,8 u./m²)
Teula mixta petita, vermella envellida en tons suaus.
3,05 kg/u.

2,35€/u.

No s'inclou l'IVA.

**TB-10 TECH VERMELL MOLSA**

47,4 x 28,1 cm (10,3 u./m²)
Teula mixta gran, amb encaix doble, longitudinal i transversal. Adaptació a diferents passos de llistons.
Joc longitudinal: 15 mm.
Estètica de teula àrab.
3,45 kg/u.

2,84€/u.

No s'inclou l'IVA.

**TB-12° LAMALOU**

43,9 x 26 cm (12,8 u./m²)
Teula mixta petita, envellida.
3,05 kg/u.

2,35€/u.

No s'inclou l'IVA.

**TB-10 TECH GRAPHITE**

47,4 x 28,1 cm (10,3 u./m²)
Teula mixta gran, amb encaix doble, longitudinal i transversal. Adaptació a diferents passos de llistons.
Joc longitudinal: 15 mm
Estètica de teula àrab.
3,45 kg/u.

3,43€/u.

No s'inclou l'IVA.

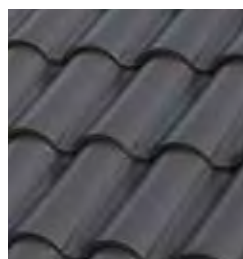
**TB-10 TECH VERMELLA**

47,4 x 28,1 cm (10,3 u./m²)
Teula mixta gran. Encaix doble longitudinal i transversal. Adaptació a diferents passos de llistons.
Joc longitudinal: 15 mm.
Estètica de teula àrab. 3,45 kg/u.

2,49€/u.

No s'inclou l'IVA.

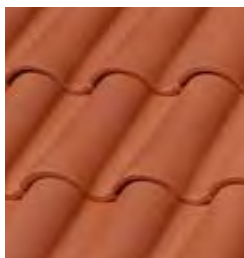
**TB-10 TECH CHOCOLATE**

47,4 x 28,1 cm (10,3 u./m²)
Teula mixta gran. Encaix doble, longitudinal i transversal. Adaptació a diferents passos de llistons.
Joc longitudinal: 15 mm.
Estètica de teula àrab. 3,45 kg/u.

3,43€/u.

No s'inclou l'IVA.



Teula mixta

BORJA SAT

Sistema avançat de teulades

$\lambda = 0,031 \text{ W/mk}$

BORJA THERM[®]

Sistema d'aïllament de teulades
d'alta eficiència energètica

$\lambda = 0,022 \text{ W/mk}$

TEJAS BORJA
Since 1899

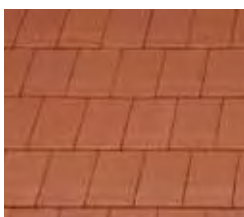
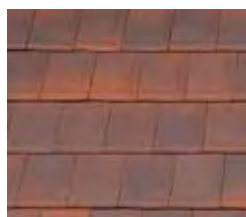
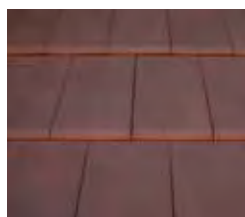
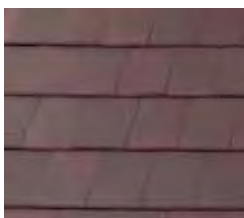
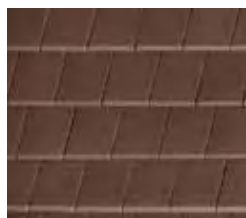
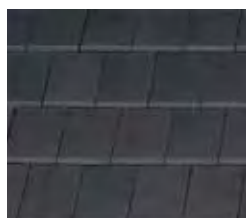
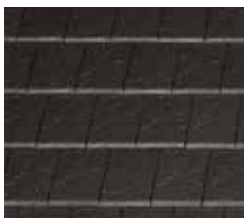
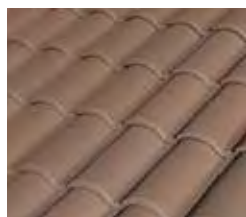
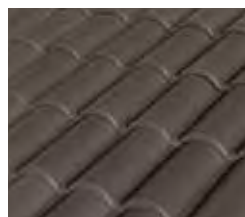
Teula plana**TEULA PLANUM****TIRK Rojo Klinker** **3,47 €/u.**
No s'inclou l'IVA.**TIJK Rojo jaspeado kl.** **3,61 €/u.**
No s'inclou l'IVA.**TIRRK Rojo rústico kl.** **3,61 €/u.**
No s'inclou l'IVA.**TIBUK Burdeos kl.** **3,61 €/u.**
No s'inclou l'IVA.**TIMK Marrón klinker** **3,78 €/u.**
No s'inclou l'IVA.**TICEK Ceniza klinker** **4,11 €/u.**
No s'inclou l'IVA.**TIXK Gris klinker** **4,11 €/u.**
No s'inclou l'IVA.**TIPK Pizarra klinker** **3,78 €/u.**
No s'inclou l'IVA.**TIYK Galaxy klinker** **4,11 €/u.**
No s'inclou l'IVA.**TIBSK Blackstone kl.** **4,11 €/u.**
No s'inclou l'IVA.Descobreix
més models
i acabats**TEULA SELECTUM****TSRK Rojo klinker** **3,32 €/u.**
No s'inclou l'IVA.**TSRRK R. Rústico kl.** **3,43 €/u.**
No s'inclou l'IVA.**TSPRK Provence kl.** **3,43 €/u.**
No s'inclou l'IVA.**TSVK Galia klinker** **3,43 €/u.**
No s'inclou l'IVA.**TSMK Marrón kl.** **3,63 €/u.**
No s'inclou l'IVA.**TSPK Pizarra klinker** **3,63 €/u.**
No s'inclou l'IVA.

Teula plana

TEULA INNOVA



Descobreix
més models
i acabats

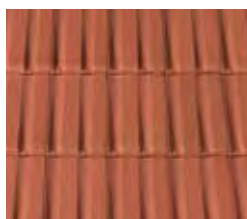

TNRK Rojo klinker **3,47 €/u.**
No s'inclou l'IVA.



TNRRK R. Rústico kl. **3,61 €/u.**
No s'inclou l'IVA.

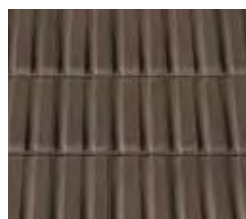

TNMK Marrón kl. **3,78 €/u.**
No s'inclou l'IVA.



TNXK Gris klinker **4,11 €/u.**
No s'inclou l'IVA.



TNPK Pizarra kl. **3,78 €/u.**
No s'inclou l'IVA.

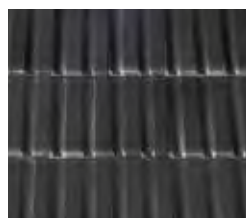

TNYK Galaxy kl. **4,11 €/u.**
No s'inclou l'IVA.

TEULA VIENNA

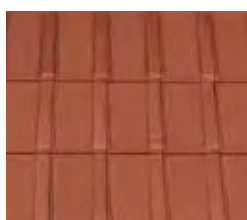

TVRK Rojo klinker **3,47 €/u.**
No s'inclou l'IVA.

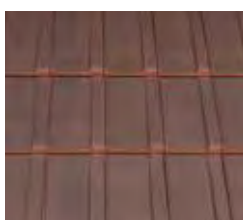

TVRRK Rojo rústico kl. **3,61 €/u.**
No s'inclou l'IVA.

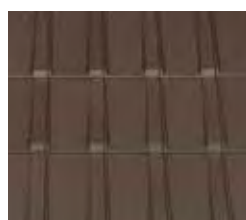

TVMK Marrón klinker **3,78 €/u.**
No s'inclou l'IVA.



TVPK Pizarra klinker **3,78 €/u.**
No s'inclou l'IVA.

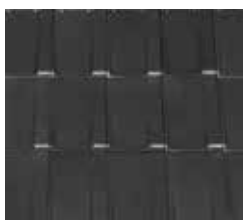

TVYK Galaxy klinker **4,11 €/u.**
No s'inclou l'IVA.

TEULA VISIUM3

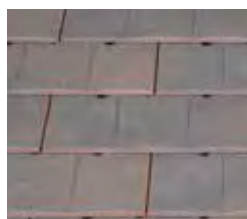

TWRRK R. Rústico kl. **4,33 €/u.**
No s'inclou l'IVA.



TWIK Viejo inglés kl. **4,72 €/u.**
No s'inclou l'IVA.



TWIRUK Russet kl. **4,72 €/u.**
No s'inclou l'IVA.



TWGVK G. Vermont kl. **4,72 €/u.**
No s'inclou l'IVA.



TWGIK Gris idella kl. **4,33 €/u.**
No s'inclou l'IVA.



TWPK Pizarra kl. **4,33 €/u.**
No s'inclou l'IVA.

Teula plana**FLAT-10 WEATHERED CEDAR**
(taula ceràmica)47,5 x 28,5 cm (10,2 u./m²) Teula plana de gran format.10 u./m², lleugera, amb encaixos perfectes i profunds.

Acabat exclusiu BorjaJET.

Joc longitudinal: 35 mm

3,50 kg/u.

5,38€ / u.

No s'inclou l'IVA.

**FLAT-5XL LEON MAT**45,7 x 51 cm (5,48 u./m²).

La major teula ceràmica que s'ha fabricat mai. Alt rendiment en la instal·lació.

Àmplia gamma d'acabats (exclusiu BorjaJET).

Joc longitudinal: 45 mm

6,55 kg/u.

7,66€ / u.

No s'inclou l'IVA.

**FLAT-5XL NEPAL ORANGE**
(pissarra ceràmica)45,7 x 51 cm (5,48 u./m²).

La major teula ceràmica que s'ha fabricat mai. Alt rendiment en la instal·lació.

Exclusiu BorjaJET.

Joc longitudinal: 45 mm

6,55 kg/u.

12,66€ / u.

No s'inclou l'IVA.

**FLAT-5XL SIDNEY GRAPHITE**
(ciment ceràmic)45,7 x 51 cm (5,48 u./m²).

La major teula ceràmica que s'ha fabricat mai. Alt rendiment en la instal·lació.

Exclusiu BorjaJET.

Joc longitudinal: 45 mm

6,55 kg/u.

12,66€ / u.

No s'inclou l'IVA.

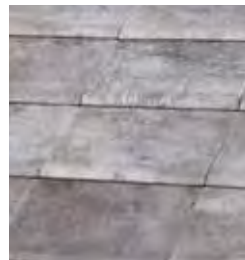
**FLAT-10 LEÓN MAT**47,5 x 28,5 cm (10,2 u./m²).

Teula plana de gran format.

– 10 u./m², amb encaixos perfectes i profunds, acabats exclusius

BorjaJET, lleugera. Joc

longitudinal: 35 mm

3,50 kg/u.

4,41€ / u.

No s'inclou l'IVA.

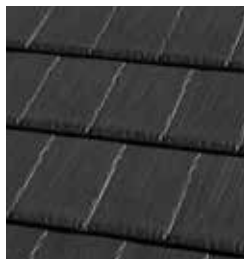
**FLAT-10 ROJO MUSGO**47,5 x 28,5 cm (10,2 u./m²).

Teula plana de gran format.

– 10 u./m², amb encaixos perfectes i profunds, acabats exclusius BorjaJET, lleugera. Joc longitudinal: 35 mm

3,50 kg/u.

3,61€ / u.

No s'inclou l'IVA.



Teules SOLARS
Disseny, eficiència i fiabilitat

Teules SOLAR FLAT-10 **Teula ceràmica SOLAR FLAT-5XL**

Teula plana**NEW****LÓGICA® EMOTIONS**

Noves possibilitats estètiques gràcies a la seva innovadora tècnica de decoració creant un model prèmium que aconsegueix les més altes exigències quant a prestacions, qualitat, eficiència i garantia. 454 x 282 mm.

(11 u./m²)

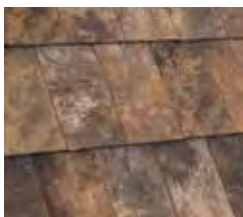

Natura Terra **4,14 €/u.**
No s'inclou l'IVA.

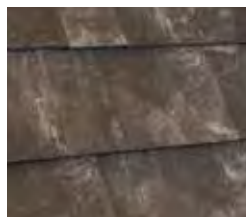

Natura Black **4,14 €/u.**
No s'inclou l'IVA.

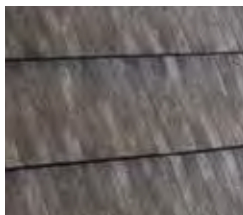

Natura Greyline **4,14 €/u.**
No s'inclou l'IVA.



Natura Rust **4,14 €/u.**
No s'inclou l'IVA.

LÓGICA® PLANA

Estètica avantguardista i disseny perfecte per a una teula plana d'alta qualitat i fabricada amb la tecnologia de producció més avançada.

454x282 mm (11 u./m²)



Ébano **3,76 €/u.**
No s'inclou l'IVA.

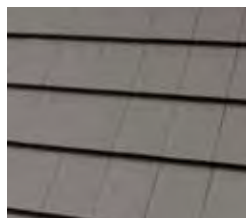

Galena **3,78 €/u.**
No s'inclou l'IVA.

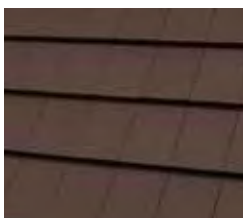

Marrón Paño **3,85 €/u.**
No s'inclou l'IVA.

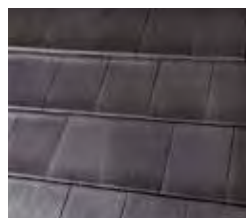

Satinado Luna **3,73 €/u.**
No s'inclou l'IVA.

CLÍNQUER VIRTUS

Teula de disseny i prestacions úniques. Gran joc d'instal·lació de fins a 60 mm. Acoblament perfecte entre teules i una aparença a la coberta diferencial. Símbol d'estil i autenticitat. Feta amb motlles d'escaiola i cuita en H-Cassets. 458x258 mm (11,5 u./m²)



Rojo **2,63 €/u.**
No s'inclou l'IVA.



Ébano **3,09 €/u.**
No s'inclou l'IVA.

SISTEMA TÈCNIC PER A TEULADES



TECTUM® PRO



Rapidesa
d'instal·lació



Evita la
condensació



Ventilació
de teulada



Impermeabilitat



Millora
l'eficiència
energètica



Garantia total
del sistema

UN SISTEMA AMB AVANTATGES

1. Garantia total del sistema de 15 anys.
2. Rapidesa d'instal·lació.
3. Impermeabilitat completa de la teulada
4. Millora l'eficiència energètica i el confort tèrmic.
5. Sense condensacions. Coberta ventilada.
6. **Certificat DIT plus** per Instituto Eduardo Torroja.



Peces especials



Q01* CARENERA

3 u./ml

10,07 € / u.

No s'inclou l'IVA.



Q02* CARENERA CIRCULAR

2,5 u./ml

10,12 € / u.

No s'inclou l'IVA.



Q90* CARENERA ÀTICA 120° K.

2,5 u./ml

12,28 € / u.

No s'inclou l'IVA.



Q145* CARENERA 45° K.

2,5 u./ml

12,28 € / u.

No s'inclou l'IVA.



Q03* REMAT CARENERA

3 u./ml

37,77 € / u.

No s'inclou l'IVA.



Q04* REMAT CARENERA CIRCULAR

3 u./ml

37,77 € / u.

No s'inclou l'IVA.



Q109* REMAT CARENERA ÀTICA 120° CLINQUER

49,13 € / u.

No s'inclou l'IVA.



Q122* REMAT CARENERA ANGULAR CLINQUER

49,13 € / u.

No s'inclou l'IVA.



Q19* TEULA DE VENTILACIÓ MIXTA

25,98 € / u.

No s'inclou l'IVA.



Q24* CUPORT XEMENEIA MIXTA

Ø 11,5 cm.

80,58 € / u.

No s'inclou l'IVA.

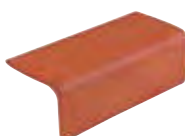

Q09* REMAT LATERAL UNIVERSAL

2,5 u./ml

9,83 € / u.

No s'inclou l'IVA.



Descobrir més models i acabats



Teula formigó**GREDOS EVOLUTION**

Una nova generació d'acabats aplicada sobre una teula de perfil tradicional per donar-li major resistència a l'envelliment i conservar els colors originals. 420 x 331 mm (10,5 u./m²).



Marrón

1,81 € / u.*No s'inclou l'IVA.*

Ébano

1,81 € / u.*No s'inclou l'IVA.***PLANA EVOLUTION**

Teula de perfil pla indicada per pendents pronunciades que aporta modernitat a l'edifici, ara amb un tractament innovador que dona més resistència als acabats. 420 x 333 mm (10,5 u./m²)



Ébano

2,36 € / u.*No s'inclou l'IVA.***GREDOS TEIDE**

Teula amb acabat en slurry, que dona un aspecte setinat a la teulada. 420 x 331 mm (10,5 u./m²)



Bronze

1,56 € / u.*No s'inclou l'IVA.*

Oro

1,56 € / u.*No s'inclou l'IVA.*

Albero

1,46 € / u.*No s'inclou l'IVA.*

Silvacane

1,56 € / u.*No s'inclou l'IVA.*

Argenta

1,56 € / u.*No s'inclou l'IVA.*

Muscade

1,56 € / u.*No s'inclou l'IVA.***INNOTECH GRIS PERLA**

Teula plana mineral amb total planicitat i flexibilitat, que ofereix uns acabats impecables i de major durabilitat. El color Reflex Gris Perla ofereix la possibilitat de crear una solució cool roof gràcies a les seves propietats reflexives. 420 x 330 mm (10,5 u./m²)



Reflex gris plata

3 € / u.*No s'inclou l'IVA.*

Gris oscuro

3 € / u.*No s'inclou l'IVA.*

Components**WAKAFLEX**

Banda impermeable multiusos composta per una malla articulada d'alumini integrada entre 2 capes de poliisobutilè i finalitzada amb revestiment impermeable i amb 2 tires d'adhesiu de butil a la part inferior. Per segellar xemeneies i golfes, unió de teules i murs, segellat de aiguafons, etc. Rotlles de 5 m.

Amplada	Color	€/rotlle
18 cm	Vermell	102€ /rotlle
28 cm	Vermell, marró i gris	110€ /rotlle
37 cm	Vermell	180€ /rotlle

No s'inclou l'IVA.

**FIGAROLL PLUS**

Banda impermeabilitzant per a careneres en sec. Amb doble canal de ventilació i faldilles laterals d'alumini plegat. Modelable i deformable fins a un 50 %.

Disponible a: Vermell, gris, marró i gris antracita.

Des de **50€**/rotlle

No s'inclou l'IVA.

**AIGUAFONS FLEXIBLE**

Element flexible. Per rematar aiguafons. Molt lleuger i fàcil de tallar i instal·lar. Amb estries longitudinals a la superfície, excepte a la zona del solapament. 1,7 ml. Disponible en vermell i gris fosc.

Des de **44€**/u.

No s'inclou l'IVA.

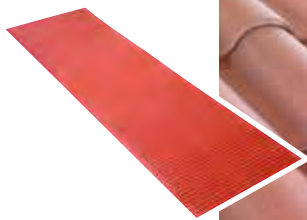
**EASY FLASH BUTYL**

Creped recobert d'alumini i part posterior recoberta d'adhesiu de butil. Banda totalment impermeable per segellar entre paraments, xemeneies... amb teules. Altament flexible; permet una elongació de fins al 60 %. Disponible en vermell, gris antracita i marró. Rotlles de 0,30 x 5 m

Des de **59,40€**/rotlle

No s'inclou l'IVA.

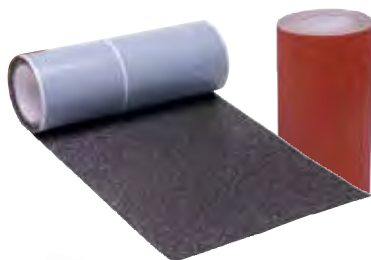
**DIVOROLL ECOTECH 145**

Film impermeable transpirable. Molt resistent a la tracció gràcies a la seva configuració de 3 capes. Rotlle 1,5 x 50 m.

132€/rotlle.

No s'inclou l'IVA.

① Fàcil d'instal·lar
Resistència elevada a les esquinçades
Densitat de 145 g per m²



Components**PANELL AÏLLAMENT TEULADA BORJATHERM**

Sistema d'aïllament de teulades (SAT). Els panells BORJATHERM estan compostos per un nucli de poliuretà, un material amb un valor aïllant alt, envoltat per un film d'alumini protector i rematat amb un llistó ventilat integrat d'alumini-zinc per col·locar les teules.
 Gruixos de 60, 80, 100, 120, 140 i 160.
 Coeficient transmissió tèrmica: $\lambda = 0,022 \text{ W/m}\cdot\text{K}$.
 S'adapta a qualsevol pas de llistons.

Des de **52,83 €/m²**.

No s'inclou l'IVA.

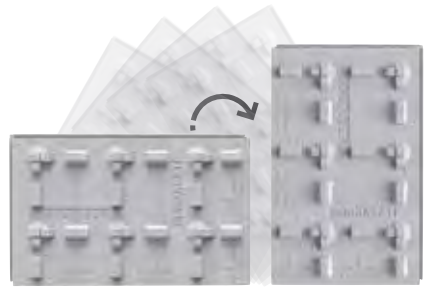
**PANELL BORJASSAT****Sistema avançat de teulades**

Panell polivalent de passos 370 i 395, tot en un mateix producte. Un sol panell per a tots els models de teules.
 Instal·lació en posició horitzontal per a pas de llistó de 370 mm.
 Instal·lació en posició vertical per a pas de llistó de 395 mm.
 Gruixos 60, 100 i 140 mm.
 Coeficient transmissió tèrmica: $\lambda = 0,031 \text{ W/m}\cdot\text{K}$.
 100 % Neopor.

18,71 €/m².

No s'inclou l'IVA.

PLACA BITUMINOSA SOTA TEULA CORBA 235

Placa bituminosa per impermeabilitzar la coberta inclinada. Per instal·lar directament teules àrabs amb una amplada de boca d'entre 18,5 i 22 cm.
 Mides: 1,05 x 2 m.
 Palet: 150 u.



13,55 €/placa.

No s'inclou l'IVA.

SUPORT LLISTÓ REGULABLE 40 mm

D'acer galvanitzat.
 Capçal regulable en alçada.
 Utilitzat en careners per fixar el llistó. Element pràctic que s'adapta a qualsevol pendent.
 Caixa: 50 u.



1,45 €/u.

No s'inclou l'IVA.

SOTA CARENER TB-ROLL

Garanteix la ventilació de careners.
 D'alumini per totes dues bandes laterals i polipropilè no teixit a la zona central. Amb dues tires adhesives de butíil a les vores per facilitar la instal·lació sobre les teules. Impermeable.
 Amplada: 390 mm
 Caixa: 4 rotlles de 5 m.



19,90 €/rotlle.

No s'inclou l'IVA.

LLISTÓ VENTILAT 30 x 20

Perfil omega d'acer galvanitzat.
 Gruix 0,7 mm. Perforacions a totes dues cares en tota la seva longitud per permetre la ventilació del sota teula sense necessitat d'un llistó doble.
 Perfils de 2,50
 Caixa: 67,50 ml.



2,37 €/ml.

No s'inclou l'IVA.

PINTA DE VENTILACIÓ

Empra pintes de ràfec protegeix l'entrada d'air a l'espai sota teula. Les perforacions a la base faciliten la fixació sobre el llistó mitjançant l'ús de cargols o claus. Fabricat amb polipropilè d'alta qualitat. Resistent a la radiació UV i als canvis climàtics. Disponible en color vermell teula i en negre.



0,81 €/mld.

No s'inclou l'IVA.

LÀMINA TRANSPIRABLE E IMPERMEABLE 180

Làmina sota teula. Nivell premium de 3 capes, fabricada amb polipropilè d'alta qualitat, totalment impermeable i altament transpirable al vapor d'aigua. Dissenyada per aplicar-la sota llistons en cobertes inclinades.
 Rotlles d'1,5 x 50 m.
 Resistència i durabilitat altes.



135 €/rotlle.

No s'inclou l'IVA.

Components per a cobertes ventilades



CAM07 ABRAÇADORA CARENERA Q01*

Vermell, negre o marró

0,86 € / u.

No s'inclou l'IVA.



CAM27NEW ABRAÇADORA CARENERA Q02*

Vermell, negre o marró

0,94 € / u.

No s'inclou l'IVA.



CAM10 ABRAÇADORA CARENERA Q90*

Vermell o negre

0,86 € / u.

No s'inclou l'IVA.



CAM123 ABRAÇADORA CARENERA Q120* i Q145*

Vermell o negre

0,99 € / u.

No s'inclou l'IVA.



CAM14 PINTA TEULA PLANA

6 cm alçària x 1 m longitud

1,11 € / u.

No s'inclou l'IVA.



CAM16 PINTA TEULA MIXTA

11 cm alçària x 1 m longitud

1,25 € / u.

No s'inclou l'IVA.



CAM58 PINTA AMB LLISTÓ

6 cm alçària x 1 m longitud

2,50 € / u.

No s'inclou l'IVA.



CAM38 PUES ANTIÒCELL

0,5 ml

7,80 € / u.

No s'inclou l'IVA.



CAM05 SUPORT LLISTONS I TREMUJAL

4,26 € / u.

No s'inclou l'IVA.



CAM010 SUPORT LLISTÓ CARENERA AJUSTABLE

3,77 € / u.

No s'inclou l'IVA.



CAM51 SUPORT LLISTÓ CARENERA MOD.Z

2,08 € / u.

No s'inclou l'IVA.



Descobreix tots els components



Components per a cobertes ventilades**CAM68 LLISTÓ FUSTA TRACTADA**

4 x 3 x 240 cm

3,64 €/u.

No s'inclou l'IVA.

**CAM043 LLISTÓ VENTILAT ACER**

3 x 2 x 250 cm

8 mm gruix

9,75 €/u.

No s'inclou l'IVA.

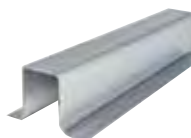
**CAM044 LLISTÓ ACER GALVANITZAT**

2 x 2 x 250 cm

6 mm gruix

8,06 €/u.

No s'inclou l'IVA.

**CAM052 LLISTÓ ACER GALVANITZAT PER A TG I TW**

6 mm gruix 2 x 3 x 250 cm

8,06 €/u.

No s'inclou l'IVA.

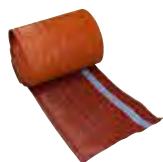
**CAM13 ALU-ROTLLE DESGUÀS CANALÓ**

23 cm ample

7,88 €/u.

No s'inclou l'IVA.

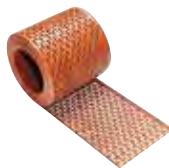
**CAM33 REIXETA BARBACANA**

10 cm ample

2,46 €/u.

No s'inclou l'IVA.

**CAM118 REIXETA METÀL·LICA**

10 cm ample

4,68 €/u.

No s'inclou l'IVA.

**CAM121 LÀMINA REIXETA METÀL·LICA**

10 cm ample x 2,5 m llarg

19,24 €/u.

No s'inclou l'IVA.

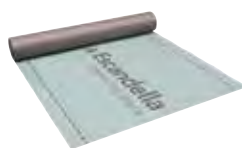
**CAM56 MEMBRANA FRE DE VAPOR 145 gr/m²**

1,5 m ample x 50 m llarg

2,73 €/m²

No s'inclou l'IVA.

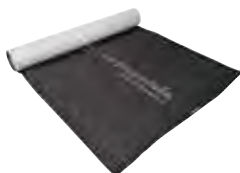
**CAM52 LÀMINA IMPERMEABLE 150 gr/m²**

1,5 m ample x 50 m llarg

2,50 €/m²

No s'inclou l'IVA.

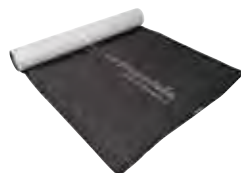
**CAM53 LÀMINA IMPERMEABLE 180 gr/m²**

1,5 m ample x 50 m llarg

3,12 €/m²

No s'inclou l'IVA.



Descobriex
més models
i acabats



Placa asfàltica

COBERTA INCLINADA + PLACA ASFÀLTICA

Impermeabilització i aïllament per a cobertes inclinades.

Està composta de 5 capes sobreposades, amb una armadura de fibra de vidre preimpregnada, dues capes de betum oxidat catalític, una capa antiadherent i una capa de grànul mineral.

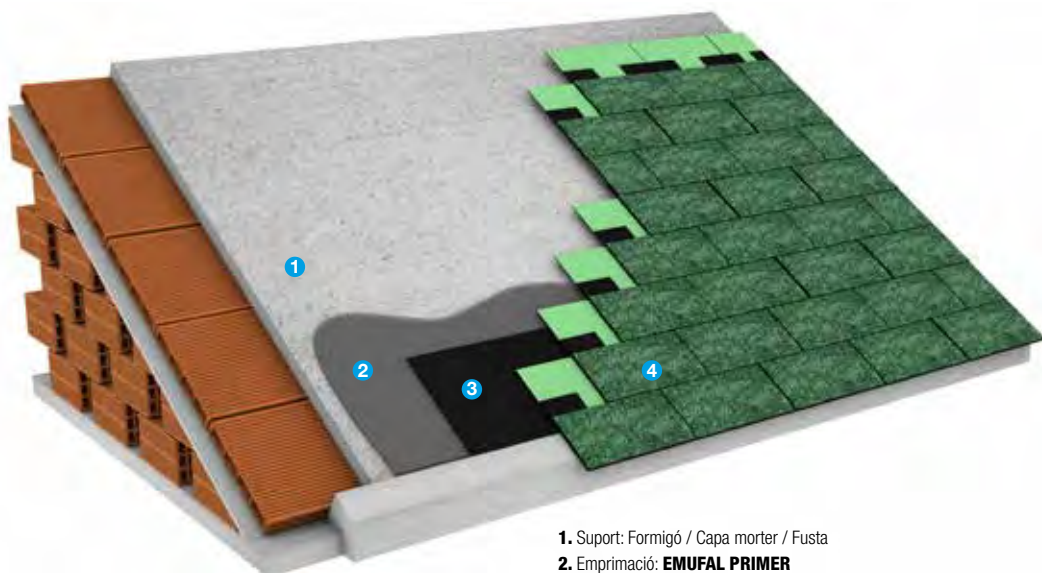

1. Suport: Formigó / Capa morter / Fusta
2. Emprimació: **EMUFAL PRIMER**
3. Impermeabilització: **MOPLY N PLUS**
4. Placa asfàltica: **Tègula Prèmium Rectangular**

AVANTATGES

- L'armadura de feltre de vidre proporciona la màxima estabilitat dimensional al producte.
- Lleugera. Només pesa 10,7 kg/m².
- Pràctica. No es trenca amb el transport ni la descàrrega, és compacta i es col·loca ràpidament.
- Resistent al foc, a les agressions atmosfèriques, al pes de la neu, etc. No li cal manteniment.
- Acolorida. La variada gamma de colors permet triar el més idoni i aporta elegància a l'entorn.

APLICACIÓ

- Com a protecció i acabat estètic de cobertes inclinades.
- Impermeabilització de mansardes, parets mitgeres i cobertes vistes.
- Impermeabilització sobre diferents suports, com ara formigó, morter, fusta, etc.

TÈGULA PRÈMIUM RECTANGULAR

Placa asfàltica impermeable per a cobertes inclinades que proporciona un acabat estètic d'alta qualitat. Colors gris pissarra, verd jaspiat, negre, marró fusta, vermell jaspiat i vermell rogenc.

28,47 € / m²

No s'inclou l'IVA.

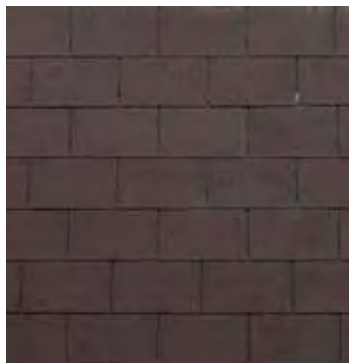
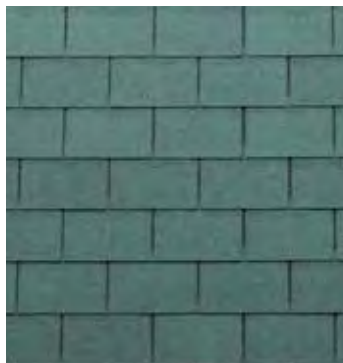

Placa asfàltica**COBERTA INCLINADA AMB PLACA ASFÀLTICA**

Impermeabilització: placa asfàltica fixada mecànicament.

Aïllament tèrmic: interior.

Acabat: placa asfàltica.

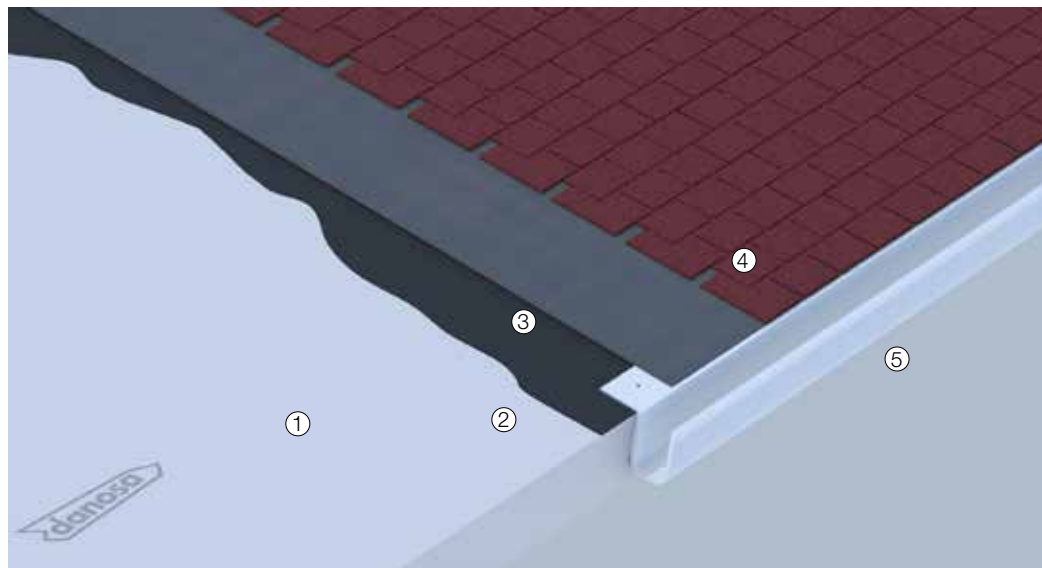
**AVANTATGES**

- Apte per a pendents d'entre 8° i 85°.
- Adaptabilitat a diferents pendents i curvatures de la coberta.
- Sistemes extremadament lleugers.
- Compatible amb suports de formigó i taulers de fusta.
- Sistema d'impermeabilització clavat.

APLICACIÓ

Edificis logístics i industrials, centres comercials, residencials, docents, administratius, corporatius i sanitaris.

LLEGENDA

Coberta:

- ① Suport d'impermeabilització
- ② Impermeabilització bituminosa CURIDAN®.
- ③ Làmina impermeabilitzant GLASDAN® 30 P ELAST.
- ④ Placa asfàltica CURIDAN® PLUS.

Perimetral:

- ⑤ Canaló metàl·lic

PLACA ASFÀLTICA CURIDAN PLUS

Plaques asfàltiques per impermeabilitzar cobertes inclinades.

Compostes per una armadura de feltre de fibra de vidre de 100g/m², revestida d'un plàstic d'oxiasfalt i acabades per la cara exterior amb grànul mineral de color. Com a material antiadherent, a la cara interior porta arena. 1 x 0,33 m.

Color negre i vermell.

Consulta'n el preu.

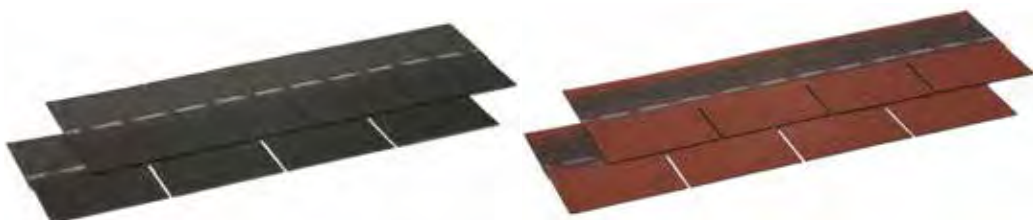

Coverlife



COPPO

Placa de Polim-cryl imitació teula. 2080 x 1030 mm.
Colors: fang (RT), terracota opac (TOP), cendra envellida (ANC), Firenze envellida (ANF).

ref. CXL

32,50 €/m²

No s'inclou l'IVA.



RÚSTICA

Placa de Polim-cryl imitació teula antiga. 2130 x 1015 mm.
Colors: Terra natural (TNR), Firenze envellida (ANF), Venezia envellida (ANV), Siena envellida (ANS).

ref. RU

34,50 €/m²

No s'inclou l'IVA.



GRECA

Placa de Polim-cryl greca. 2100 mm x 1060 mm
Colors: gris (GS), verd oliva (VO), Terra natural (TN).

ref. GLF

19,90 €/m²

No s'inclou l'IVA.

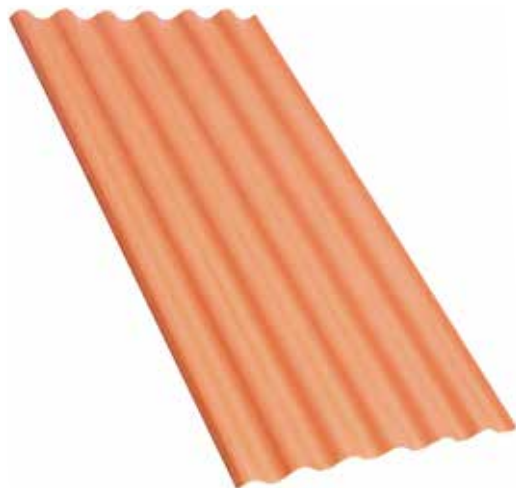

ROMANA EGEO

Placa de Polim-cryl pas 177 que es pot superposar a una placa de fibrociment. 2100 x 1095 mm.
Colors: gris opac (GOP), vermell teula opac (ROP), verd (VF).

ref. RE

25,50 €/m²

No s'inclou l'IVA.

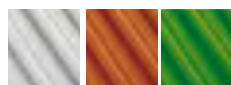

Coverlife**ONDINA**

Placa d'ondes petites. 2000 x 1115 mm.
Colors: gris (GS), vermell coral (CO), verd oliva (VO), terra natural (TN).

ref.OLLF

17,80 €/m²

No s'inclou l'IVA.

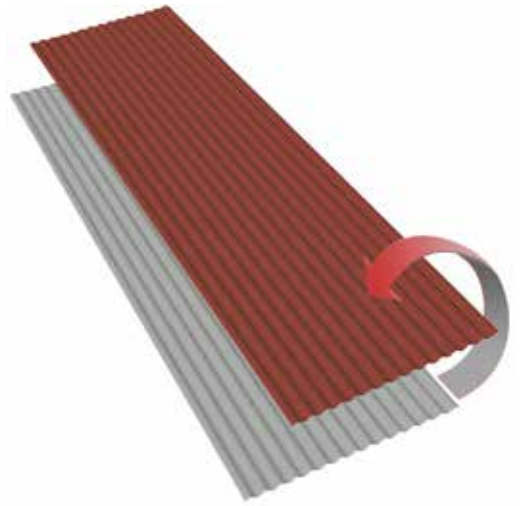
**ONDINA BICOLOR**

Placa d'ondes petites de dos colors reversible. 2000 x 1077 mm.

ref.OLLB

19,98 €/m²

No s'inclou l'IVA.

**GREKINA**

Placa de greques petites. 2100 x 960 mm.
Colors: gris (GS), vermell coral (CO), verd oliva (VO), terra natural (TN).

ref.GRLF

18,00 €/m²

No s'inclou l'IVA.

**LATINA**

Placa de Polim-cryl llatina. 1920 x 780 mm.
Colors: Terracota (TC), Terra natural (TN), Cendra envellida (ANC).

ref.LLF019

27,90 €/m²

No s'inclou l'IVA.



Polièster**PLACA POLIÈSTER ONDA GRAN**

Reforçat amb fibra de vidre.

Placa translúcida. Placa de polièster de perfil d'onda gran GO. Resistència mecànica i estabilitat tèrmica i química. Gran difusió de la llum. Més durabilitat. Índex d'esgrogueïment baix. Amb plaques de més gruix que augmenten la resistència.

Euronit

Amplada 110 cm. Longitud: 125, 152, 200, 250 i 300 cm.
Pas d'onda 177 mm.

Irpen - Rovilux

Amplada 110 cm. Pas d'onda 177 mm.
Gruixos d'entre 4 i 50 mm.

200 x 110 cm	ref.G PGRAN220	27,42 €/u.
250 x 110 cm	ref.G PGRAN221	34,25 €/u.
300 x 110 cm	ref.G PGRAN222	41,12 €/u.

No s'inclou l'IVA.

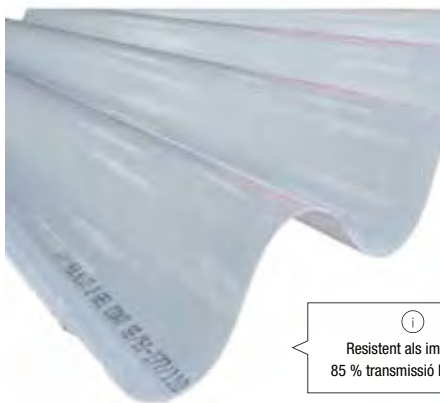

Resistent als impactes
85 % transmissió lluminosa

PLACA POLIÈSTER MINIONDA

Reforçat amb fibra de vidre.

Translúcida. Placa de polièster amb perfil d'onda mitjana MO.

Gran difusió de la llum. Més durabilitat. Índex d'esgrogueïment baix. Gruixos d'entre 0,8 i 1,7 mm.

Euronit

Amplada 115 cm. Longitud: 125, 152, 200, 250 i 300 cm.
Pas d'onda 75 mm.

Irpen-Rovilux

Amplada 115 cm.

Tres tipus de qualitats: lleugera, estàndard i reforçada.

Pas d'onda 76 mm.

200 x 115 cm	ref.G PMINI220	26,18 €/u.
250 x 115 cm	ref.G PMINI221	32,75 €/u.
300 x 115 cm	ref.G PMINI222	39,28 €/u.

No s'inclou l'IVA.

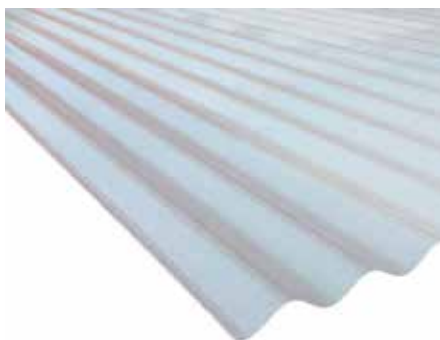
**Policarbonat****PLACA POLICARBONAT CEL-LULAR ONDULAT**

Plaques ondulades i serrades de policarbonat cel·lular. Plaques alveolars que, per versatilitat, estètica, facilitat d'instal·lació i preu reduït, són una bona elecció per cobrir lluernes i cobertes.

Gran varietat d'ondes i greques, protecció UV per coextrusió per la cara externa, tancament dels extrems amb soldadura tèrmica i bon comportament contra el foc Bs1d0, segons EN 13501-1.

Consulta'n el preu.

Aïllant molt resistent



Policarbonat**POLICARBONAT ONDA GRAN**

Plaques ondulades i serrades de policarbonat compacte. Gràcies a la resistència, l'alta transmissió de la llum, la flexibilitat i el pes lleuger, són ideals per a cobertes d'hivernacles i claraboies. Fàcils de manipular i instal·lar fent servir eines corrents. Bon comportament vers al foc (no emeten gasos tòxics en cremar-se). Garantia contra l'esgrogueïment i la pèrdua de transmissió de la llum.

200 x 110 cm	ref.G PGRAN210	33,88 € /u.
250 x 110 cm	ref.G PGRAN211	42,35 € /u.
300 x 110 cm	ref.G PGRAN212	50,82 € /u.

No s'inclou l'IVA.

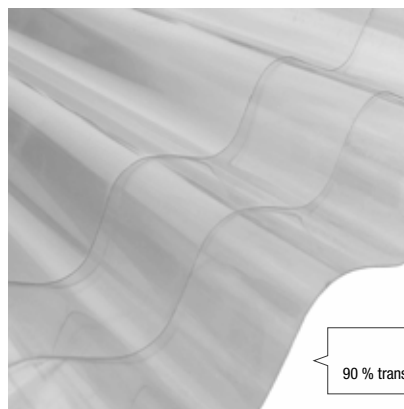

90 % transmissió lluminosa

POLICARBONAT MINI ONDA

Plaques ondulades i serrades de policarbonat compacte. Gràcies a la resistència, l'alta transmissió de la llum, la flexibilitat i el pes lleuger, són ideals per a cobertes d'hivernacles i claraboies. Fàcils de manipular i instal·lar fent servir eines corrents. Bon comportament vers al foc (no emeten gasos tòxics en cremar-se). Garantia contra l'esgrogueïment i la pèrdua de transmissió de la llum.

200 x 126 cm	ref.G PMINI210	32,52 € /u.
250 x 126 cm	ref.G PMINI211	40,65 € /u.
300 x 126 cm	ref.G PMINI212	48,80 € /u.

No s'inclou l'IVA.

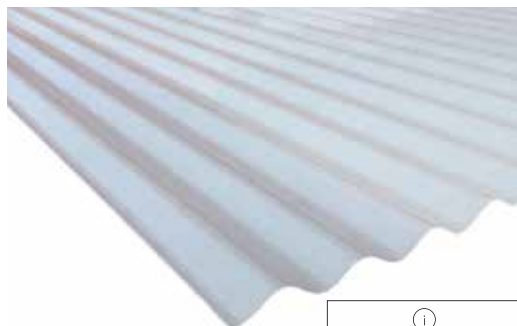

90 % transmissió lluminosa

PLACA POLICARBONAT CEL·LULAR VERTICAL

Plaques de policarbonat cel·lular. Gamma composta per plaques alveolars amb 2, 4, 7 i 10 parets i de 4 a 50 mm de gruix. Tractament contra els rajos UV per coextrusió per totes dues cares que assegura una protecció homogènia i duradora. Dirigides especialment a les aplicacions exteriors de tancaments i cobertes per a naus industrials, edificis esportius i agrícoles, claraboies, voltes i envicaments en general.

Consulta'n el preu.



Fibrociment

PLACA D'ONDA GRAN

Reforçat amb fibra de vidre. Translúcida. Placa de polièster amb perfil d'onda mitjana MO. Gran difusió de la llum. Més durabilitat. Índex d'esgrogueïment baix. Gruixos d'entre 0,8 i 1,7 mm.

Sense amiant. Per fabricar fibrociment, originalment s'utilitzava amiant com a fibra de reforç, però en fer-se patents els problemes d'asbestosi que provoca, es va deixar de fer servir en diferents països. Així doncs, a partir del 2002, a Espanya es va prohibir la comercialització i instal·lació d'amiant i de productes que en continguessin. Des que va néixer al 2006, Euronit sempre ha fabricat fibrociment sense amiant.

Rendiment alt.

Feta amb ciment, aigua i fibres naturals i sintètiques de PVA. Les fibres es barregen amb aigua i es forma una pasta a la qual s'hi afegeix el ciment. Com a resultat d'un procés de fabricació per làmines, s'obté un material d'alt rendiment: resistent, lleuger i amb una llarga vida útil.

Ecoresponsable. Per fabricar-la, calen poques matèries primeres (que provenen de proveïdors locals) i un consum d'energia baix. Els residus resultants del procés productiu són reciclables. Com que és un producte compacte, és fàcil de transportar i, a més, cal poc espai per emmagatzemar-lo.

Garantia anticorrosió. Garantia contra la corrosió per a tota la vida, entenent la corrosió com l'atac destructiu d'un metall per reacció química o electroquímica amb l'ambient.

Colors: Gris Natural, Rústica argila, Rústica Pissarra, Cantàbric, Terra Roja, Terra Negra i Flamejada.

Gris natural

200 x 110	ref. G PGRAN007	32,82 € / u.
250 x 110	ref. G PGRAN002	40,18 € / u.
300 x 110	ref. G PGRAN001	49,77 € / u.

Rústica argila

250 x 110	ref. G PRUST002	44,65 € / u.
300 x 110	ref. G PRUST001	55,37 € / u.

No s'inclou l'IVA.

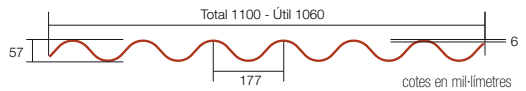
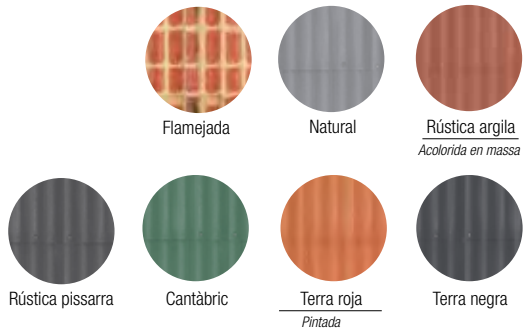

PLACA SOTA TEULA IMPERLINE

La sota teula lleugera ideal per rehabilitació d'edificis històrics o emblemàtics del nostre patrimoni. A més, permet mantenir la teula original.

Color negre/groc. Proporciona una segona coberta i una garantia doble d'impermeabilitat. Utilitzable per les dues cares amb perfil diferent. Fibrociment. Indeformable i incombustible. Molt fàcil d'instal·lar, lleugera. 124 x 96,4 cm (perfil 230). Pes 13 kg/placa.

Des de **16 € / u.**

No s'inclou l'IVA.

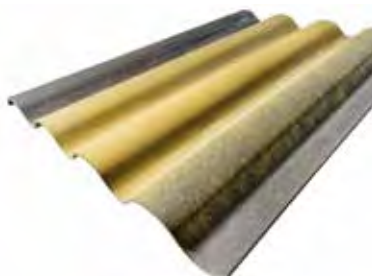

Idéal rehabilitació
Permet mantenir la teula original

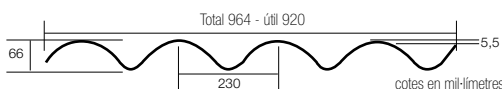
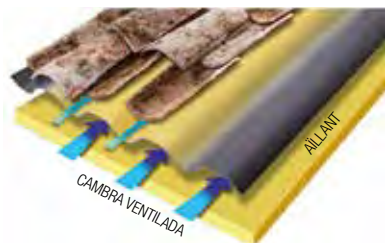

Panells de ciment**NATURTHERM + WOOD**

Placa d'onda gran rústica + Escuma de poliuretà injectat. + Planxa de MDF hidròfug de 3 mm.
D'aplicació per a qualsevol pendent de la teulada $\geq 10\%$.
Solapament 15 o 20 cm.
Color: Rústica argila.

Transmitància tèrmica: $U=0,4408 \text{ W/m}^2\text{k}$

200 x 110 cm **106 €/u.**

250 x 110 cm **132 €/u.**

152 x 110 cm **81 €/u.**

No s'inclou l'IVA.

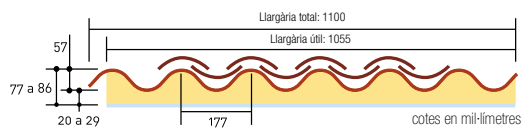
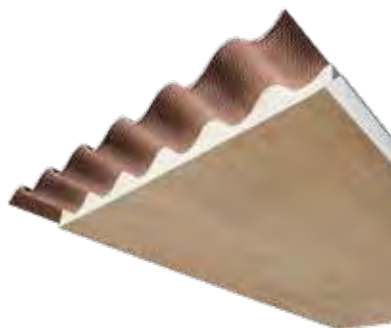

Norma UNE - EN - 494: C1X

**ETERBOARD MD**

Panells rectificats.

- Estabilitat dimensional
- Resistent a l'aigua, no genera floridura.
- Plaques planes de fibrociment d'alt rendiment, lleugeres i multiusos.
- Instal·lació en sec.
- Resistents a l'impacte i a agents químics.
- Incombustibles, classificació al foc A2-s1-d0.
- Fàcil i ràpida instal·lació.
- Mesures disponibles: 2500/3050 x 600/1220.
- Gruixos: de 6 i 9 mm.

6 mm 2500 x 600 mm ref. 26227 **41 €/u.**

2500 x 1220 mm ref. 24274 **69 €/u.**

9 mm 2500 x 1220 mm ref. 4836 **95 €/u.**

3050 x 1220 mm ref. 4837 **124 €/u.**

No s'inclou l'IVA.

**DURIPANEL B1**

Productes disponibles: gruixos 10 mm i 20 mm per a mides 2600 x 1250 mm i 3100 x 1250 mm (en ambdós casos)

- Panell de ciment-fusta, color ciment i escatrat per ambdues cares.
- Certificat PEFC
- Bon comportament al foc.
- Aplicacions: tauler tècnic per a terres autoportants, suports de teulades de pissarra o teula, aplicacions industrials, panells sandvitx, encofrat perdut, interiors decoratius, construccions de fusta o sòcols resistents a l'impacte.

Des de **16,92 €/m²**

No s'inclou l'IVA.



Sota teula

ONDULINE SOTA TEULA DRS

Sistema d'impermeabilització sota teula per a teulades més reconeguts tant per la seva qualitat excel·lent i durabilitat, com per la seva instal·lació senzilla i ràpida.

ONDULINE DRS BT200



Àrab d'entre 14 i 18 cm.

7,91 € / m²

No s'inclou l'IVA.



ONDULINE DRS BT150 PLUS



Teula àrab d'entre 18 i 22 cm.

Mixta, plana, de formigó i pissarra.

8,37 € / m²

No s'inclou l'IVA.



ONDULINE DRS BT235



Àrab d'entre 18 i 22 cm.

Mixta, plana, de formigó i pissarra.

8,37 € / m²

No s'inclou l'IVA.



ONDULINE DRS BT50



Mixta, plana, de formigó i pissarra.

8,50 € / m²

No s'inclou l'IVA.

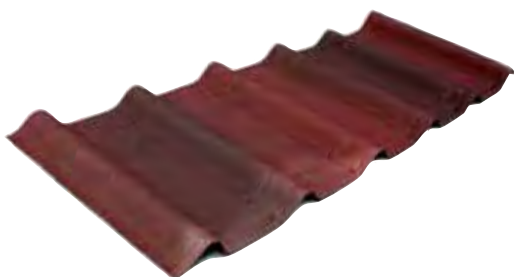

Molt atractiva estèticament
Durabilitat, flexibilitat i resistència

ONDUVILLA - TEULA ASFÀLTICA

Totalment impermeable. Disponible en ombreig vermell, verd, negre i marró. Gran lleugeresa i molt manejable. Fàcil d'aplicar, va ancorada al suport. Longitud: 106 cm. Amplada 40 cm. Gruix 3mm.

Onduvilla Ombrejat Colors Des de **15,12 € / u.**

Carenera vermella ref.G ONVPZ001

15,02 € / u.

Remat lateral vermell ref.G ONVPZ003

10,48 € / u.

No s'inclou l'IVA.

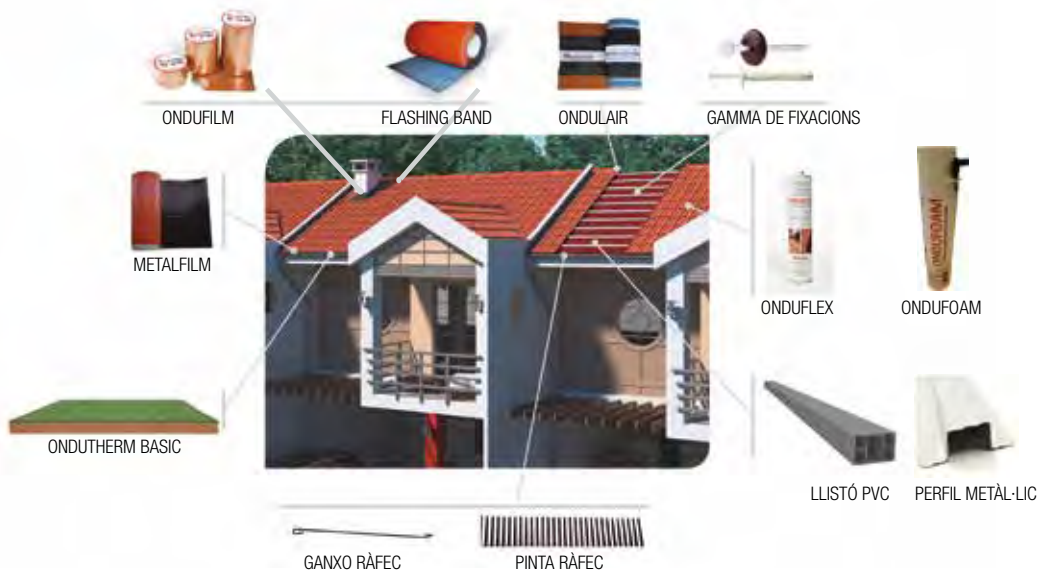

Panell sandvitx Ondutherm**ONDUTHERM**

Plafó sandvitx de fusta per a cobertes, compost per 3 elements principals:

Un tauler superior, generalment tauler aglomerat hidrofugat en massa, que aporta un suport resistent i transitable i permet la fixació del plafó a l'estructura.

Un nucli aïllant encadellat, generalment poliestirè extrudit d'alta densitat.

Un acabat interior. Hi ha una àmplia gamma d'acabats que aporten un valor estètic diferenciat a qualsevol sota coberta.

INSTAL·LACIÓ PLAFÓ SANDVITX**Normes obligatòries**

1. Per a la col·locació, cal disposar el **costat més gran** (2500 mm) **perpendicularment a l'estructura**.
2. Cada plafó s'ha de recolzar com a **mínim en 3 punts**. 2 als extrems i 1 de central.
3. Calen **3 fixacions per** cada punt de **recolzament del plafó**.



✓ **Col·locació correcta**



✗ **Col·locació incorrecta**

4. **Els extrems** dels plafons s'han de recolzar a la meitat de la biga; **no han de volar**.

núm. distància

3 1250 mm | 4 833 mm | 5 625 mm



✓ **Recolzament correcte**



✗ **Recolzament incorrecte**

Els plafons s'encadellen amb l'aïllament mateix, gràcies al seu disseny mascle-femella.

FRIS D'AVET NATURAL

10 mm

Des de **42 € /m²**

No s'inclou l'IVA.

**FRIS D'AVET ENVERNISSAT**

Envernissats: incolor (FAB10/13).

Des de **47 € /m²**

No s'inclou l'IVA.

**FRIS D'AVET MEL**

Envernissats: mel (FAM13).

Des de **47 € /m²**

No s'inclou l'IVA.

**GUIX**

Gruix: 13 mm
Tauler de guix laminat (Y13).

Des de **29 € /m²**

No s'inclou l'IVA.

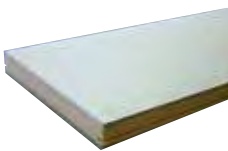
**CIMENT-FUSTA**

Gruix: 10 mm
Tauler de partícules de fusta i ciment (CM10).

Des de **37 € /m²**

No s'inclou l'IVA.

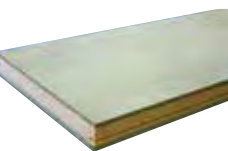
**OSB**

Gruix: 10 mm
Tauler d'encenalls de fusta orientats (OSB10).

Des de **31 € /m²**

No s'inclou l'IVA.



COBERTA PLANA REFLECTANT

Impermeabilització: Membrana PVC fixada mecànicament

Aïllament tèrmic: Llana de roca i poliestirè extruït (XPS)

Acabat: Làmina intempèrie reflectant



Certificació:
ETE N° 10/0054

REF3

ESTANQUITAT A L'AIGUA DANOPOL® HS 1.5 COOL ROOFING

ESTALVI D'ENERGIA DANOPIR® PR

AVANTATGES

- Impermeabilització d'alta durabilitat.
- Sistema d'impermeabilització i aïllament lleuger.
- Aïllament tèrmic de baixa conductivitat i alta resistència a la compressió.
- Impermeabilització resistent a la radiació ultraviolada.
- Impermeabilització fixada mecànicament.
- Barrera de foc de llana de roca.
- Soldadures mitjançant aire calent i control mitjançant màquines soldadores automàtiques.
- Sistema reflectant LEED®.
- Programa Europeu de reciclatge de materials de PVC ROOFCOLLECT®.
- Declaració Ambiental de Producte (DAP).

APLICACIÓ

- Edificis logístics i industrials
- Edificis de concurrència pública: centres comercials
- Edificis residencials públics o privats
- Edificis de docència: escoles, universitats, guarderies
- Edificis administratius i corporatius
- Edificis sanitaris: hospitals, ambulatoris, centres de salut, residències.

LLEGGENDA

Coberta:

1. Suport d'impermeabilització
2. Barrera de vapor DANOPOL® 250 BV
3. Barrera de foc de llana de roca.
4. Aïllament tèrmic DANOPREN® PR
5. Capa separadora DANECRAN® 100
6. Làmina impermeabilitzant DANOPOL® HS 1.5 COOL ROOFING
7. Segellat de solapes DANOPOL® LÍQUIDO

8. Fixació mecànica del sistema d'impermeabilització.

9. Fixació mecànica de l'aïllament tèrmic

Perimetral:

10. Banda de terminació DANOPOL® HS 1.5 COOL ROOFING
11. Perfil de subjecció colaminat DANOSA® TIPUS B
12. Segellat elàstic ELASTYDAN® PU 40 GRIS
13. Adhesiu GLUE-DAN® PVC

SOLUCIÓ INTEGRAL **COOL ROOFING** PER A COBERTA DECK



Coberta enjardinada invertida

SUPORT: **FORMIGÓ**
 AÏLLAMENT TÈRMIC: **XPS**
 ACABAT: **EXTENSIVA**
 IMPERMEABILITZACIÓ: **BITUMINOSA ADHERIDA**



CERTIFICACIÓ: DIT Morterplas pendent zero 562/10

APLICACIÓ: Cobertes planes lleugeres i que quedin vistes, on es busqui estètica, sostenibilitat i afavorir l'entorn. Cobertes d'hospitals, sector hotel·er, habitatges, oficines i edificis públics.

NORMATIVA: CTE DB-HS / CTE DB-HE / UNE 104401:2013



R_{AT} = 4,19 m² K/W U = 0,24 W/m² K

Gruix: 58 cm Pes: 497 kg/m²

* Aquestes dades corresponen a la secció descrita a la UNITAT D'OBRA d'aquesta solució, adoptant com a suport resistent un forjat unidireccional de gruix 25 + +5 cm incloent-hi inferiorment amb 1,5 cm de guix.

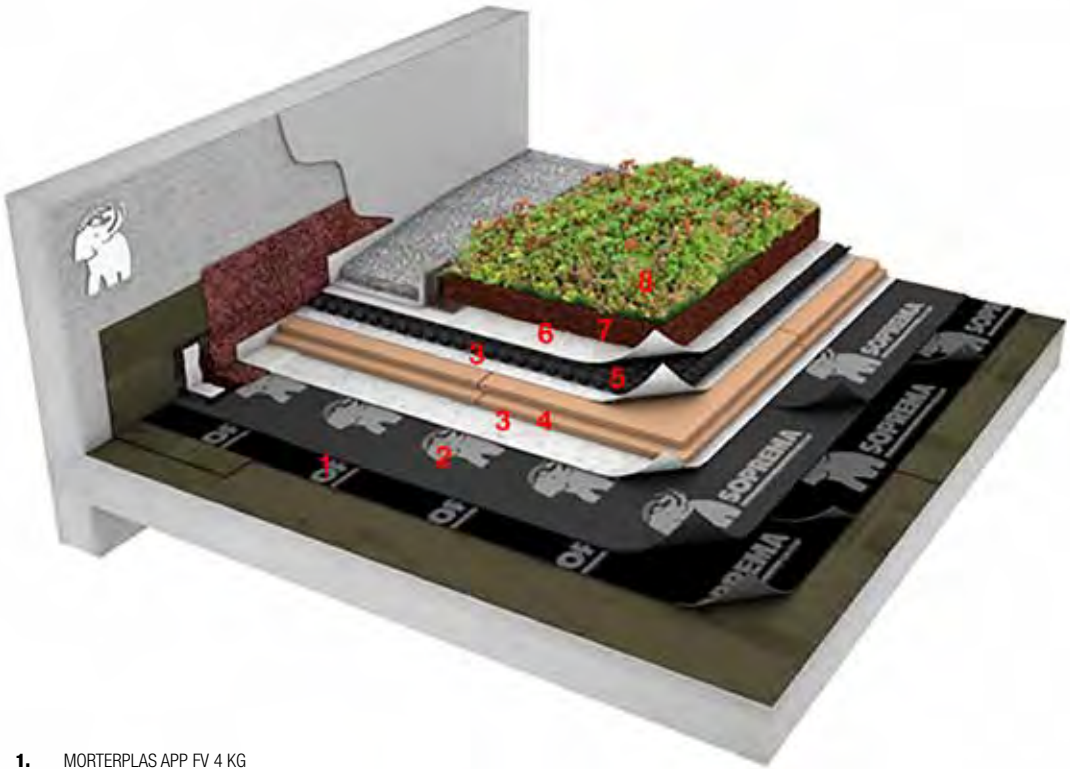

1. MORTERPLAS APP FV 4 KG
2. MORTERPLAS APP FP 4 KG GARDEN
3. ROOFTEX V 200
4. SOPRA XPS SL 80
5. DRENTEX PROTECT MAXI GARDEN
6. ROOFTEX V 300
7. SOPRAFLOR
8. SOPRANATURE® SEDUM MIX MAT

AVANTATGES

La coberta ecològica (enjardinada extensiva):

1. Sistema lleuger. Pes mínim >50 kg/m².
2. Gruixos relativament baixos (71-210 mm).
3. Manteniment mínim (segons zona climatològica).
4. El tipus de plantació (sedum) minimitza el període d'adaptació. Sense períodes de creixement i de col·locació fàcil (rotlle).
5. Sistema econòmic.

Drenatge amb DRENTEX IMPACT GARDEN

1. Capa filtrant, drenant i separadora en un únic producte.
2. Gran capacitat de drenatge al llarg del temps, per la resistència altíssima a la compressió i la gairebé nul·la deformació.
3. Acumula aigua als nòduls per alimentar el sistema.
4. Fàcil de col·locar.

Coberta plana enjardinada invertida

RESISTÈNCIA TÈRMICA SEGONS CTE DB-HE1					
Composició de la coberta	λ Conductivitat tèrmica (W/mK)	d Gruix (m)	P Densitat (m)	Pes (kg/m ²)	R Resistència tèrmica (m ² K/W)
R _{se}					0,04
Assaig	0,18	0,015	900	13,5	0,083
Forjat formigó (20+5)	0,26	0,25	1200	300	0,962
Formigó cel·lular	0,11	0,08	350	28	0,727
Xapa de compressió morter	1,4	0,02	2000	40	0,014
Membrana bituminosa morterplàs (bicapa bàsic)	0,17	0,0065	1050	6,825	0,038
Capa separadora Rooftex V 300	0,22	0,0017	117,65	0,2	0,008
Poliestirè extruït (XPS) Efyos XPS SL 80	0,036	0,08	33	2,64	2,222
Drenatge drenatex impact garden	-	0,013	-	1,026	-
Acabat Sedum	2,1	0,11	950	104,5	0,052
R _{si}					0,04
Totals		0,58		497	4,19
Sistema AJ-01-07 (sense forjat)		0,10		10,69	2,27
Transmitància tèrmica de tot el sistema U (W/m²K) total					0,24
Transmitància tèrmica de sistema Aj-01-07 U (W/m²K) total					0,44

REQUERIMENTS SEGONS TAULES B.1 I B.2 DEL CTE DB-HE1 (2013)						
Zona climàtica	α	A	B	C	D	E
U	W/m ² -K	0,5	0,47	0,33	0,23	0,22

XPS SL 60 mm	0,28
SISTEMA AJ-01-07	0,24
XPS SL 100 mm	0,21
XPS SL 120 mm	0,19

Embornal

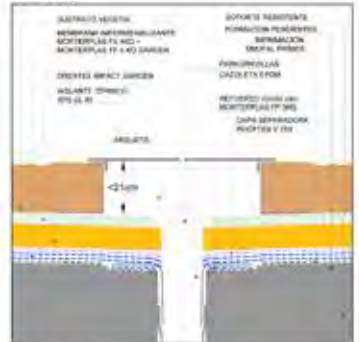

Junta dilatación



Remat perimetral



POSADA EN OBRA

CONDICIONS GENERALS:

Temperatura ambient no menor que -5 °C.

SUPPORT:

Ha d'estar llis, uniforme, sec, net i sense cossos estranys.

PUNTS SINGULARS:

Han d'estar igualment preparats abans de començar la col·locació de la membrana: Formació de xamfrans o escòcies en trobades en forats i juntes, preparació de fregues en paraments verticals (si calgués), reforços de desguassos (50 x 50 cm), juntes (33 cm) i altres punts singulars. La col·locació de les membranes s'haurà de fer segons el manual de posada en obra Soprema.

CAPA SEPARADORA

Estendre el rotlle de geotèxtil **ROOFTEX V/ TEXXAM** sota solapaments transversals i longitudinalment d'almenys 10 cm. Pujar el geotèxtil als perímetres fins que es cobreixi l'alçada total de l'acabat de la coberta.

DRENTEX IMPACT GARDEN:

Estendre el **DRENTEX IMPACT GARDEN** sobre l'aïllament, de manera que el buit dels nòduls de la membrana de poliestirè quedi cap amunt, per captar l'aigua. Serveix de referència el gruix del geotèxtil de la part superior, que és més gran que el de la part inferior i el color (geotèxtil negre a la cara superior). Se solapa uns 5 cm encaixant els nòduls i es tapa amb el propi geotèxtil, que ja està enlairat als extrems.

A recobrir màxim en les dues setmanes següents a la instal·lació.

CAPA EXTENSIVA DE SEDUM O GESPA:

Estendre el rotlle vegetal sense cavalcar, omplint els buits amb trossos separats d'un rotlle fins a cobrir tota la superfície de drenatge.

Formigó**TANCA MODULAR TOSCANA**

Sistema modular de tancament d'estil contemporani. Permet múltiples configuracions gràcies a la columna multiangle. Els panells permeten mantenir la privadesa i alhora deixa passar la llum i l'aire, reduint així l'acció del vent. Acabat perfecte a les dues cares de la tanca, que permet més versatilitat a totes les peces. Fàcil d'instal·lar tant sobre murs com des de terra. Sense manteniment posterior i de gran durabilitat. Disponible en 4 colors: 2 colors llisos (blanc i marró) i dos colors destonificats (antracita i sorra).

**COLUMNA MULTIANGLE TOSCANA**

COL22: 22 cm x 17 cm alçària.

7,96 €/u.

No s'inclou l'IVA.

**PANELS TOSCANA**

Recte.

TPLA75: 75 x 11 x 12,5 cm.

Des de **9,23 €/u.**

No s'inclou l'IVA.



Corb.

TCOR75 75 x 11 x 12,5 cm.

Des de **10,41 €/u.**

No s'inclou l'IVA.

**REMATADA INTERMÈDIA PER A PANELS TOSCANA**

L0200: 50 x 20 x 4 cm.

9,37 €/u.

No s'inclou l'IVA.

**REMATADA PER A PANELS TOSCANA D'ACOBLEMENT**

RL0200: 50 x 20 x 4 cm.

15,06 €/u.

No s'inclou l'IVA.

**REMATADA COLUMNA TOSCANA**

CR28 Ø 28 x 4 cm

16,89 €/u.

No s'inclou l'IVA.



Formigó**AMBIENT EXTERIOR TESSERA**

Tancament de formigó d'altres prestacions. Aconsegueix ambients únics gràcies a la gamma Tessera. Amb ella podràs crear terrasses, piscines i platges de piscina amb un mateix estil i acabat amb la qualitat de fabricació SAS.

REMATADES DE PISCINA EN "L"

50x31,5x35, 5x4,5x6 cm.

TESSRP355

18,77€ / u.

No s'inclou l'IVA.

32,8x46x50x4,5x6 cm.

TESSRP500

18,77€ / u.

No s'inclou l'IVA.

REMATADA DE PISCINA BISELLADA

50x35x35,5x3,5 cm.

BIRP355

16,89€ / u.

No s'inclou l'IVA.

PAVIMENT TESSERA by SAS

Diferents formats
40x40 cm, 50x50 cm, 60x40 cm.

Diferents gruixos
2,5 cm., 3,5 cm., 4,5 cm., 5,5 cm., 6 cm.

25,19€ / m².

No s'inclou l'IVA.

Disponibles altres peces per combinar com ara graons, sòcols, vorades, pilars...

**AMBIENT EXTERIOR DOMUS**

Amb la nostra gamma DOMUS d'inspiració natural aconseguiràs crear espais exteriors 360° gràcies a la gran varietat de productes.

REMATADA BÀSICA DE PISCINA DOMUS

50x37x40x4x6,5 cm.

DOMRP400

20,44€ / u.

No s'inclou l'IVA.

ANGLE INTERIOR DE PISCINA DOMUS

50x37x40x4x6,5 cm.

DOMRP400I

47,74€ / u.

No s'inclou l'IVA.

ANGLE EXTERIOR DE PISCINA DOMUS

50x37x40x4x6,5 cm.

DOMRP400E

51,16€ / u.

No s'inclou l'IVA.

REMATADA DE PISCINA CORBADA DOMUS

51x37x40x4x6,5 cm.

DOMRP400R

20€ / u.

No s'inclou l'IVA.

LLOSES DOMUS

Diferents formats
30x30x3,5 cm, 45x30x3,5 cm,
45x45x3,5 cm, 60x30x3,5 cm, 60x45x3,5 cm.

Des de **67,30€ / m².**

No s'inclou l'IVA.

Disponibles altres complements com senders, pilars i aplacats per crear un espai total.



Formigó

BLOC LLIS MUNTANYA

Disponible en blanc, arena, crema, gris i salmó.
20 x 20 x 40 cm

2,76 € / u.

No s'inclou l'IVA.

15 x 20 x 40 cm

2,45 € / u.

No s'inclou l'IVA.



BLOC SPLIT PLATJA

Disponible en blanc, arena, crema, gris i salmó.
20 x 20 x 40 cm

3,18 € / u.

No s'inclou l'IVA.

15 x 20 x 40 cm

2,84 € / u.

No s'inclou l'IVA.



BLOC PRAT 2 CARES SPLIT

Disponible en blanc, arena, crema, gris i salmó.
20 x 20 x 40 cm

4,40 € / u.

No s'inclou l'IVA.



Formigó**GELOSIA DECORATIVA ALTEA**

Destaquen per la seva terminació cuidada a totes dues cares, fet que permet que llueixin perfectes en tanques i altres estructures independentment del costat en què se situïn.

Mides: 40 x 20 x 6 cm.

5,96 € / u.

No s'inclou l'IVA.

**PARAVENT TARIFA**

4 cares vist.

Mides: 70 x 15 x 6 cm.

5,98 € / u.

No s'inclou l'IVA.

**BALUSTRE GÈNOVA**

Hidrofugat. Armat amb barreta galvanitzada.

Amb junta de motlle.

Mides: amplada 12 cm, alçària 75 cm.

11,10 € / u.

No s'inclou l'IVA.



Formigó

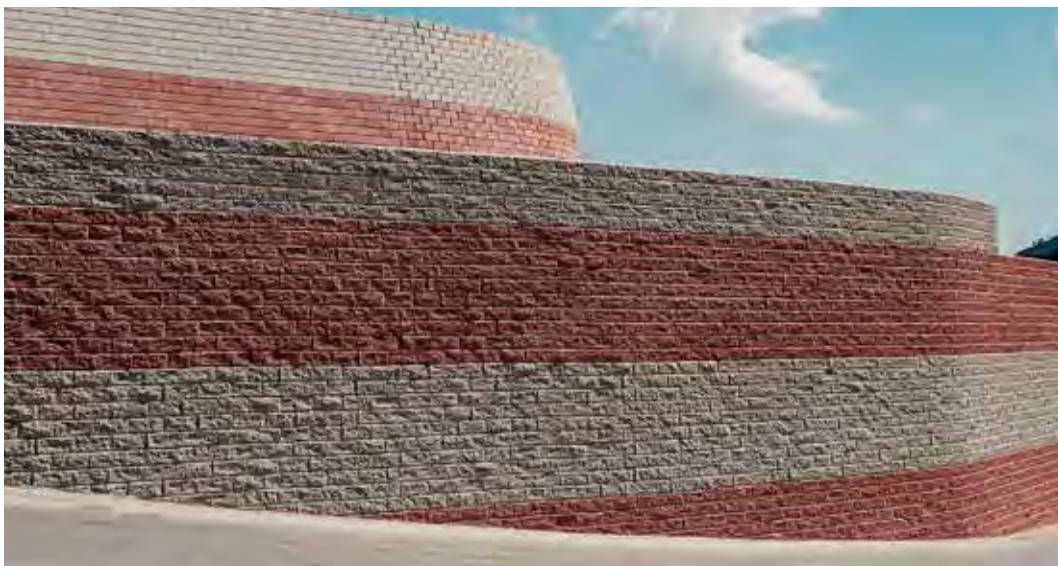

MUR PACÍFIC

Peces d'ancoratge sense morter per a la subjecció de terres.

Acabat cara vista.

Mides: 10 x 25 x 50 cm

Color: Blanc, crema, gris, vermell i salmó.

1,92 € / u.

No s'inclou l'IVA.

MUR PEQUÍN

Peces d'ancoratge sense morter per a la subjecció de terres.

Acabat cara vista Split.

Mides: 10 x 25 x 50 cm.

Color: Blanc, crema, gris, vermell i salmó.

2,38 € / u.

No s'inclou l'IVA.



MUR ULISSES

Peces d'ancoratge sense morter per a la subjecció de terres i la separació d'ambients.

Acabat cara vista Split.

Mides: 25 x 35 x 50 cm.

Color: Blanc, crema, gris i salmó.

7,82 € / u.

No s'inclou l'IVA.

Formigó**TANCA PREVICOR**

Acabat de fusta per tots dos costats, la qual cosa aconseguirà un sistema modular de tanca amb peces de 0,30 x 1,50 que es poden combinar fins a aconseguir una altura màxima d'1,80 o 2,10 m.

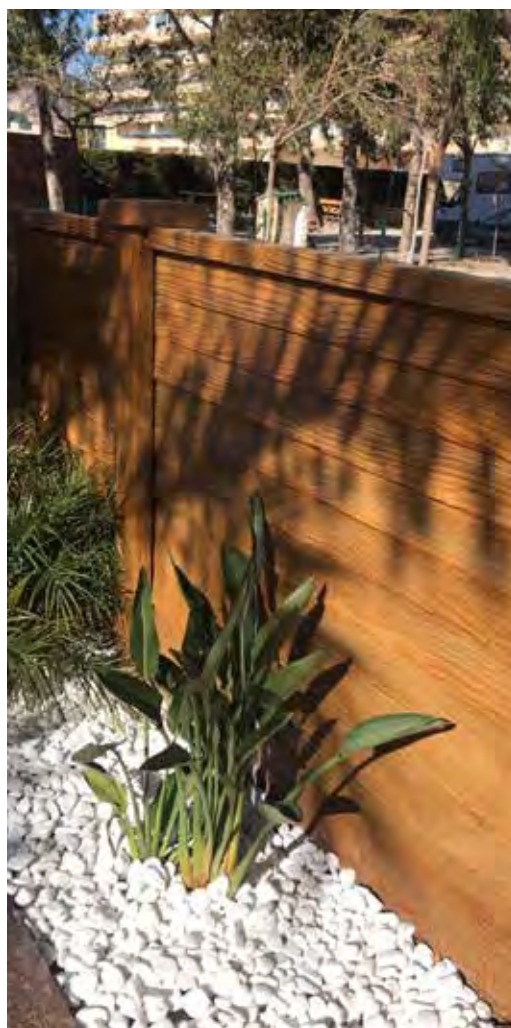
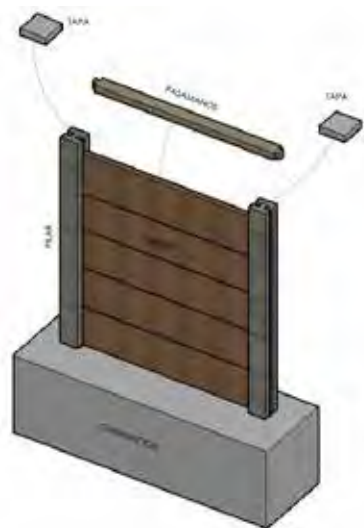

Tanques metàl·liques



MALLA ENREIXAT TORSIÓ SIMPLE

Alçada: 1, 1,5 i 2 m. Rotlle de 25 m.

Galvanitzat 1 m	ref.G ENREJ001	89,77 € /u.
Galvanitzat 1,5 m	ref.G ENREJ002	134,67 € /u.
Galvanitzat 2 m	ref.G ENREJ003	179,53 € /u.

Verd 1 m	ref.G ENREJ004	148,90 € /u.
Verd 1,5 m	ref.G ENREJ005	297,77 € /u.
Verd 2 m	ref.G ENREJ006	177,27 € /u.

No s'inclou l'IVA.



MALLA TORSIÓ TRIPLE (GALLINER)

Rotlles de 50 m. Alçada 1 m.

25 x 0,8 m	ref.G MAGAL001	78,97 € /rotlle.
31 x 0,7 m	ref.G MAGAL002	75,98 € /rotlle.

No s'inclou l'IVA.



NUADA GALVANITZADA (RAMADERA)

Tancament fiable i econòmic. Ideal per a grans espais. Rotlles de 50 m.

100 x 8 x 15 cm	125 € /rotlle.
150 x 18 x 15 cm	148 € /rotlle.
200 x 20 x 15 cm	175 € /rotlle.

No s'inclou l'IVA.

Tanques metàl·liques**LUX 50**

Per a tanques rurals i residencials, com ara de torsió simple, nuada o soldada. Alçada: 1, 1,5 i 2 metres.

PAL INTERMEDI**Galvanitzat**

1m	ref. G RIVPO003	14,13 € / u.
1,5 m	ref. G RIVPO011	17,17 € / u.
2 m	ref. G RIVPO019	22,33 € / u.

No s'inclou l'IVA.

Verd

1 m	ref. G RIVPO007	14,50 € / u.
1,5 m	ref. G RIVPO015	20,17 € / u.
2 m	ref. G RIVPO023	26,20 € / u.

No s'inclou l'IVA.

**PAL EXTREM ESQUERRE****Galvanitzat**

1m	ref. G RIVPO002	38,77 € / u.
1,5 m	ref. G RIVPO010	46,42 € / u.
2 m	ref. G RIVPO018	63,35 € / u.

No s'inclou l'IVA.

Verd

1m	ref. G RIVPO006	39,35 € / u.
1,5 m	ref. G RIVPO014	54,35 € / u.
2 m	ref. G RIVPO022	75,05 € / u.

No s'inclou l'IVA.

**PAL EXTREM DRET****Galvanitzat**

1m	ref. G RIVPO001	38,77 € / u.
1,5 m	ref. G RIVPO009	46,42 € / u.
2 m	ref. G RIVPO017	63,35 € / u.

No s'inclou l'IVA.

Verd

1m	ref. G RIVPO005	39,35 € / u.
2 m	ref. G RIVPO021	75,05 € / u.

No s'inclou l'IVA.

**PAL TENSÍO****Galvanitzat**

1m	ref. G RIVPO004	50,68 € / u.
1,5 m	ref. G RIVPO012	60,60 € / u.
2 m	ref. G RIVPO020	83,80 € / u.

No s'inclou l'IVA.

Verd

1m	ref. G RIVPO008	52,62 € / u.
1,5 m	ref. G RIVPO016	72,25 € / u.
2 m	ref. G RIVPO024	87,87 € / u.

No s'inclou l'IVA.

**PAL CANTONER****Galvanitzat**

1m	ref. G RIVPO028	50,52 € / u.
1,5 m	ref. G RIVPO030	60,05 € / u.
2 m	ref. G RIVPO032	83,20 € / u.

No s'inclou l'IVA.

Verd

1m	ref. G RIVPO029	52,45 € / u.
1,5 m	ref. G RIVPO031	72,05 € / u.
2 m	ref. G RIVPO033	101,05 € / u.

No s'inclou l'IVA.

**Tanques de fusta****TANCA TEXANA**

Feta amb pals verticals de 100 m diàmetre i de total 2 m; queda una alçada útil variable segons necessitats. Els travessers horitzontals de 2 m i 80 mm diàmetre es col·loquen a la part alta del tancament a 0,45m entre ells. Aplicacions múltiples. Muntatge fàcil. Aspecte robust i natural. Temps de vida excepcional gràcies al tractament preventiu de la fusta.

Reixes



BRICO FAX

Bastidor electrosoldat rígid i de qualitat.
Verd. Alçada: 1, 1,5 i 2 m.
Panell de 2,50 m de llarg.

ref. G BRICO001
2,5 x 1,03 m **60,93 €/u.**
No s'inclou l'IVA.

ref. G BRICO002
2,5 x 1,43 m **89,28 €/u.**
No s'inclou l'IVA.

ref. G BRICO003
2,5 x 1,93 m **111,93 €/u.**
No s'inclou l'IVA.



RITMO

Panell amb recobriments anticorrosió. Vida útil llarga.
Alçada: 1, 1,5 i 2 m.
Panell de 2,5 m de llarg.

Des de **71,56 €/u.**
No s'inclou l'IVA.



CLASSIC

Panell de muntatge ràpid i senzill.
Verd galvanitzat.
Alçada: 1, 1,5 i 2 m.
Panell de 2,75 m de llarg.

Des de **188,55 €/u.**
No s'inclou l'IVA.



ULTRA

Reixa industrial de disseny, sobri i elegant. Aspecte robust i dissuasiu de la reixa. Muntatge ràpid i senzill sense soldadures. Sistema de cargol de seguretat no desmuntable. Sistema d'unió pal-bastidor únic i versàtil.
Bastidor format per dos perfils de 40 x 40 x 1,5 mm (horizontals) i barrots de perfil quadrat 25 x 25 mm i 1,5 mm gruix (verticals). Alçada: 1, 1,5 i 2 m.

Des de **430,47 €/u.**
No s'inclou l'IVA.

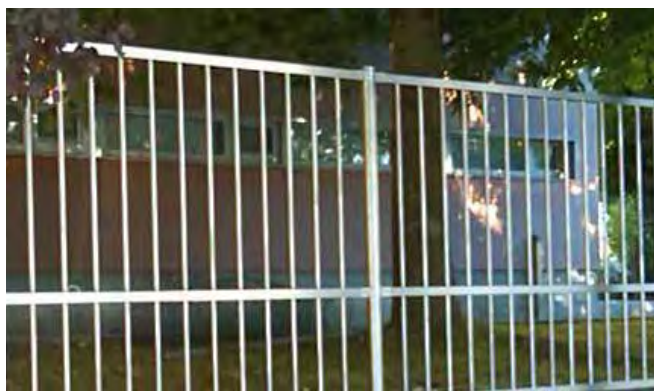
Reixes**ÒNIX**

Reixat fabricat d'acer inoxidable.
Disseny sobri de línies. Sistema de cargol de seguretat no desmuntable.
Sistema d'unió pal-bastidor únic i versàtil.

Des de **592,66 €**/u.

No s'inclou l'IVA.

**NOVE**

Panell de disseny fet de xapa perforada.
Alçada: 1 i 1,5 m.
Panell de 2,48 m de llarg.
Color oxiron.

Des de **418,43 €**/u.

No s'inclou l'IVA.

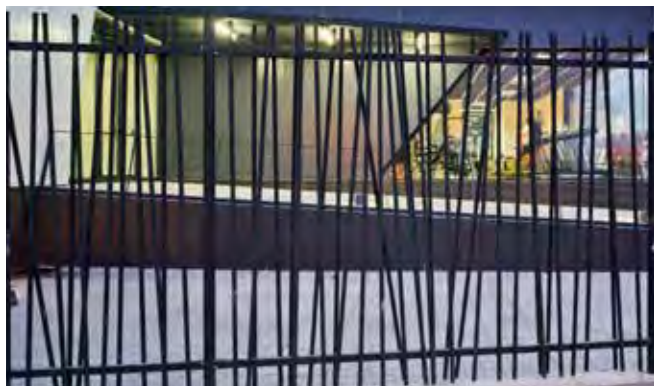
**NATURE**

Reixat industrial fabricat amb perfils metàl·lics de gran rigidesa. Pals de secció circular de gran resistència.
Sistema de cargol de seguretat no desmuntable.
Sistema d'unió pal-bastidor únic i versàtil.

Des de **475,25 €**/u.

No s'inclou l'IVA.

**TANCA VERDA**

Tanca natural viva de gran resistència.
Reixa de metall d'alta qualitat recoberta amb plantes.
Es lliura en una jardinera biodegradable amb terra fèrtil.
Els elements s'encaixen en pals tipus Lux 50 amb suport Fax.
L'heura és del tipus Hedera Helix Woerner. Col·locació fàcil i ràpida.
Poc de manteniment. Com que és una planta viva, ajuda a absorbir la contaminació i el CO₂.

Guia de muntatge

Reixa

Nové

Per instal·lar el reixat Nové calen accessoris i eines senzilles.

El sistema és indesmuntable un cop instal·lat.

El pal és el mateix tant en trams rectes com amb desnivell, en angle o en esglaons i s'adapta a tots els terrenys.

HI HA DUES POSSIBILITATS D'ANCORATGE, SEGONS EL TIPUS DE TERRENY:

Fonamentació

Instal·lació dels pals mitjançant sabata de formigó.

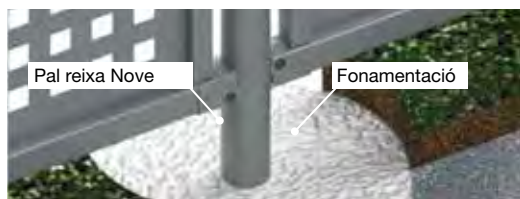

Placa base

Possibilitat d'incorporar placa base, per instal·lar els pals sobre mur de formigó i en reixats d'alcària > 1 m 50. Mides de la placa 120 x 120 x 8 mm.

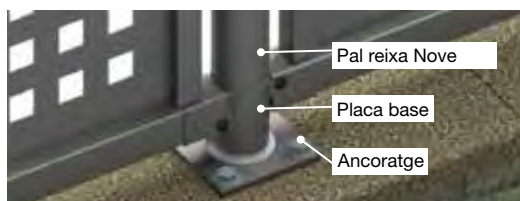

Elements de muntatge

Pal
 Accessoris comodí
 Abraçadores
 Bastidor
 Cargol i placa base*
 (només per a fixació amb placa base)

Eines

Pala
 Nivell
 Corda
 Formigó
 Gaveta
 Paleta

Tornavís
 Maceta
 Clau Torx
 Serra d'arc

PREPARAR EL TERRENY

Pas 1) Marcar la línia del tancament amb l'ajuda d'una corda. Fer els forats per a la fonamentació dels pals a la distància que marqui l'entre eix.



Pas 2) Cimenta el primer pal i aploma'l amb l'ajut d'un nivell.

MUNTATGE DE PAL I ABRAÇADORES

Pas 3) Munta l'abraçadora metàl·lica al pal (4 u. per pal intermedi i 2 u. per pal extrem).

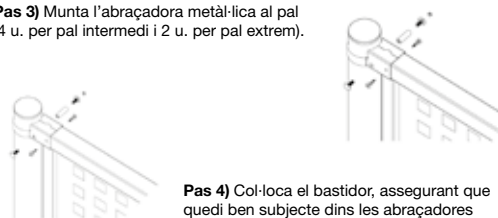

Pas 4) Col·loca el bastidor, assegurant que quedi ben subjecte dins les abraçadores

MUNTATGE DE BASTIDOR I TRAM FINAL

Pas 5) Cimenta el següent pal i encaixa el panell a les abraçadores. Cargola les 4 abraçadores al bastidor.



Pas 6) Si s'opta per l'ancoratge amb placa base en lloc de fonamentació, cal cargolar la base i inserir el primer pal. Enganxa el panell i col·loca el pal següent.

* Instal·lar l'accessori comodí al bastidor i cargola el conjunt a l'abraçadora del pal.

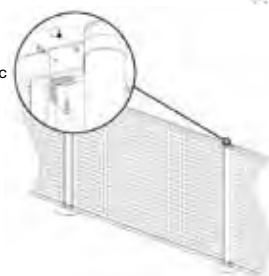

TANQUES
 DE FÀCIL
 INSTAL·LACIÓ



TANQUES AMB
 10 ANYS
 DE GARANTIA



Guia de muntatge

Reixa

Nature

Per instal·lar el reixat Nové calen accessoris i eines senzilles.

El sistema és indismuntable un cop instal·lat.

El pal és el mateix tant en trams rectes com amb desnivell, en angle o en esglaons i s'adapta a tots els terrenys.

HI HA DUES POSSIBILITATS D'ANCORATGE, SEGONS EL TIPUS DE TERRENY: Fonamentació

Instal·lació dels pals mitjançant sabata de formigó.



Placa base

Possibilitat d'incorporar placa base, per instal·lar els pals sobre mur de formigó i en reixats d'alçària > 1 m 50. Mides de la placa 120X120x8 mm.

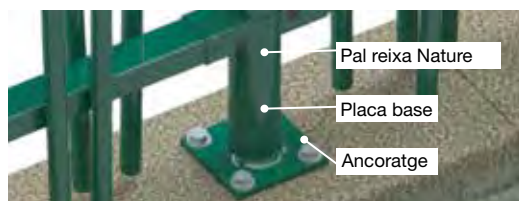

Elements de muntatge

Pal
 Accessoris comodí
 Abraçadores
 Bastidor
 Cargol i placa base*
 (només per a fixació amb placa base)

Eines

Pala
 Nivell
 Corda
 Formigó
 Gaveta
 Paleta

Tornavis
 Maceta
 Clau Torx
 Serra d'arc

PREPARAR EL TERRENY

Pas 1) Marcar la línia del tancament amb l'ajuda d'una corda. Fer els forats per a la fonamentació dels pals a la distància que marqui l'entre eix.



Pas 2) Cimenta el primer pal i aploma'l amb l'ajut d'un nivell.

MUNTATGE DE PAL I ABRAÇADORES

Pas 3) Munta l'abraçadora metàl·lica al pal (4 u. per pal intermedi i 2 u. per pal extrem).

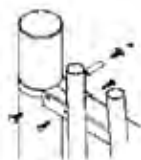

Pas 4) Col·loca el bastidor, assegurant que quedí ben subjecte dins les abraçadores

MUNTATGE DE BASTIDOR I TRAM FINAL

Pas 5) Cimenta el següent pal i encaixa el panell a les abraçadores. Cargola les 4 abraçadores al bastidor.

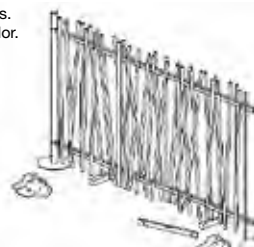

Pas 6) Repeteix l'operació tants cops com calgui.

Si s'opta per l'ancoratge amb placa base en lloc de fonamentació, cal cargolar la base i inserir el primer pal. Enganxa el panell i col·loca el pal següent.

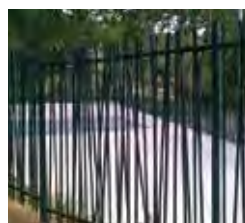
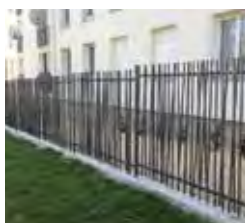
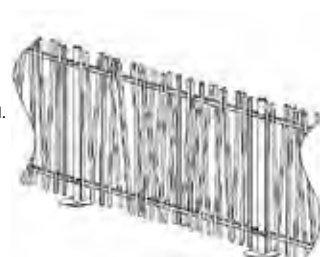

Complements



TANCA TRANSPORTABLE

Per a tancaments d'obres temporals. 2 x 3,5 m.

ref. G RIVAL001

PEU FORMIGÓ TANCA TRANSPORTABLE

Per a tancaments d'obres temporals. 2 x 3,5 m.

ref. G RIVAL002



FILFERRO GALVANITZAT

Tipus 17. Ø 3 mm.

1Kg
ref.G ALAMM002 **4,72€**/rotlle.

5Kg
ref.G ALAMR001 **24,05€**/rotlle.

No s'inclou l'IVA.



FILFERRO RECUIT

Tipus 8. Ø 1,3 mm.

1Kg
ref.G ALAMM001 **5,17€**/rotlle.

5Kg
ref.G ALAMR003 **22,53€**/rotlle.

No s'inclou l'IVA.



PUNTES CAP PLA

Caixa 3 kg.

17 x 70 mm, 20 x 100 mm.

3,10€/caixa.

No s'inclou l'IVA.



FILFERRO PLASTIFICAT VERD

Tipus 20/17.
5 kg.

ref. G ALAMR002

25,28€/rotlle.

No s'inclou l'IVA.



PLACA BASE PER A PAL GALVANITZAT

Diàmetre 50

Cada base inclou 4 ancoratges Dynabolt

ref. G RIPLA001

21,22€/u.

No s'inclou l'IVA.



PLACA BASE PER A PAL VERD

Diàmetre 50

Cada base inclou 4 ancoratges Dynabolt

ref. G RIPLA002

23,30€/u.

No s'inclou l'IVA.

Piscines i portes**DECOR PISCINA**

Reixat residencial. Disseny elegant i contemporani. Sistema de barrots arrodonits. Ideal per a zones de joc. Muntatge senzill i ràpid. Sistema de cargol de seguretat no desmuntable. Sistema d'unió pal-bastidor únic i versàtil.

Des de **401,67 €/u.**

No s'inclou l'IVA.

**DECOR PISCINA**

Alçada: 1 m. Longitud: 2 m. Plàstificada verda.

479,42 €/u.

No s'inclou l'IVA.

**PORTA CORREDISSA**

Sistema d'obertura i tancament sense rail. Facilitat funcionament. Sistema complet. Temps de vida excepcional gràcies al recobriments anticorrosió.

Portes homologades segons la normativa CE.

Ideal per a zones amb gran espai per a l'obertura de la porta (aprox. 2 vegades la llum de pas), on el ferm estigui normalment cobert de neu, on es produeixin gelades o no sigui possible evitar la presència de pedres a la zona d'obertura de la porta. És ideal en llocs on hi hagi un trànsit constant de vehicles pesats i camions de gran tonatge, com per exemple, pedreres, naus industrials, magatzems, aeroports i instal·lacions militars.

Portes de pas lliure de 5 a 9 metres en un sol full.

Possibilitat d'ampliar el pas si es fan portes de 2 fulles enfrontades. Biga inferior de perfil 120 x 120 x 4 mm, marc de perfil 100 x 50 x 2 mm i farciment interior del full de perfil 35 x 35 x 1,5 mm.

Des de **3.252,64 €/u.**

No s'inclou l'IVA.

**BARENT LLEUGERA 2 FULLES**

Fabricada amb perfils metàl·lics i malla electrosoldada.

Disponible en diverses mides. Alçada: 2 m. Longitud: 4 m. Color verd.

881,56 €/u.

No s'inclou l'IVA.

**CORREDISSA SENSE RAIL CLASSIC**

Alçada: 2 m. Longitud: 8 m. Color verd.

6.293,61 €/u.

No s'inclou l'IVA.

BASTIMENTS, PORTES I FINESTRES

BASTIMENTS | **272**

PORTES MULTIÚS | **274**

PORTES TALLAFOCS | **276**

PORTES CORREDISSES | **278**

PORTES RESIDENCIALS | **280**

PORTES DE GARATGE | **282**

FINESTRES I CLARABOIES | **284**

AMARGÓS

andreu
SISTEMES DE PORTES I FINESTRES

danosa
Building together

Dierre

ROPER
PUERTAS METÁLICAS

THT
PUERTAS

VELUX



Aparcament clients



Disposem de **places de pàrquing adaptades per a vehicles industrials**

Consulta'n les condicions al teu punt de venda més proper.

Descomptes per a professionals



A Gamma per ser professional, **sí que tens descomptes.**

Consulta'n les condicions al teu punt de venda més proper.

Formació per a professionals



T'ofereim **gratis cursos tècnics i demostracions de productes.**

Consulta'n les condicions al teu punt de venda més proper.

Bastiments de fusta en kit

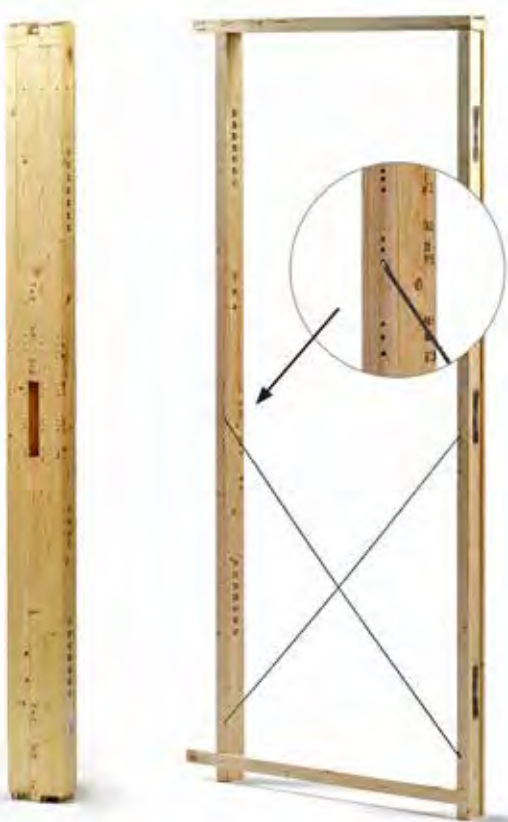

- Sistema fàcil de muntar que permet instal·lar un bastiment de base sense maquinària ni eines específiques. Només cal un martell, dos claus i una serra.

- El bastiment base inclou dues barretes i la trava de fusta.

- Aquest sistema permet el muntatge del bastiment de base directament a l'obra, fet que abarateix significativament els costos logístics i d'emmagatzematge.

Es fabrica amb les mateixes mides que la resta de bastiments de base i també per a parets de PGL (placa guix laminat).



Detall espigues



Muntatge del bastiment amb kit

Porta de pas 203

Bloc 3,0		6x3	7x3	8x3	9x3	10x3	11x3	12x3	13x3	14x3
	Ref.	núm.	100202CPK	100302CPK	100402CPK	100502CPK	100602CPK	100702CPK	100802CPK	100902CPK
Revestir i bloc 3,5		6x3,5	7x3,5	8x3,5	9x3,5	10x3,5	11x3,5	12x3,5	13x3,5	14x3,5
	Ref.	101102CPK	101202CPK	101302CPK	G PMADE120	101502CPK	G PMADE110	101702CPK	101802CPK	101902CPK
Revestir i bloc 4,0		6x4	7x4	8x4	9x4	10x4	11x4	12x4	13x4	14x4
	Ref.	102102CPK	102202CPK	102302CPK	102402CPK	102502CPK	102602CPK	102702CPK	102802CPK	102902CPK

Bloc: alçada 206,5 i amplades 67,5 / 77,5 / 87,5 **Revestir:** alçada 204 i amplades 64,6 / 74,6 / 84,6.

Porta de pas 211

Revestir i bloc 3,5		6x3,5	7x3,5	8x3,5	9x3,5	10x3,5	11x3,5	12x3,5	13x3,5	14x3,5	15,5x3,5
	Ref.	101102C2PK	G PMADE070	101302C2PK	G PMADE090	101502C2PK	G PMADE100	101702C2PK	101802C2PK	101902C2PK	G PMADE100
Revestir i bloc 4,0		6x4	7x4	8x4	9x4	10x4	11x4	12x4	13x4	14x4	15,5x4
	Ref.	102102C2PK	102202C2PK	102302C2PK	102402C2PK	102502C2PK	102602C2PK	102702C2PK	-	-	102002C2PK

Bloc: alçada 214,5 i amplades 67,5 / 77,5 / 87,5 **Revestir:** alçada 212 i amplades 64,6 / 74,6 / 84,6.

Porta de pas PGL (placa de guix laminat)

Revestir i bloc 3,0 Porta de pas 203		8x3	10x3				
	Ref.	100302CPLK	100502CPLK				
Revestir i bloc 3,5 Porta de pas fins a 211		7x3,5	8x3,5	9x3,5	10x3,5	11x3,5	12x3,5
	Ref.	101202CPLK	101302CPLK	101402CPLK	101502CPLK	101602CPLK	101702CPLK

Bloc: Amplades: 67,5 / 77,5 / 87,5 **Revestir:** Amplades: 64,6 / 74,6 / 84,6.

PGL sense rebaix d'obra i sense garres.

Consulta preus a la teva botiga Gamma de referència.



Perfils quadrats, kits corredisses i suports de reforç PGL**PERFELS QUADRATS D'AVET ENLLISTONAT**

De la mateixa manera que els bastiments de base, els perfils quadrats s'elaboren mitjançant la tècnica de l'enllistonat, que ofereix una major resistència a la torsió.

A més de raspallar-los, es passen per paper de vidre per aconseguir un acabat perfecte.

Mides disponibles:
Longitud: 2700 mm
Amplada: des de 10 fins a 155 mm

Des de **1,18 €/u.**

No s'inclou l'IVA.

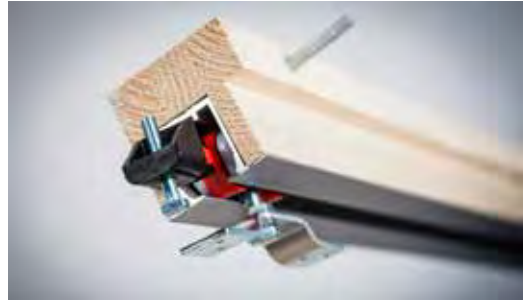
**KIT GUIA CORREDISSA EXTERIOR**

Kit guia per a portes corredisses externes a la paret.

Inclou guia d'alumini incrustada en fusta, el kit carro i els cargols de subjecció.

El kit permet muntar el panell de porta de fins a 900 mm d'amplada, amb un pes màxim de 80 kg.

Mesura estàndard: 2 i 3 metres
Disponible en color plata i blanc.

Des de **71,63 €/u.**

No s'inclou l'IVA.

**SUPORT REFORÇ PGL**

Support de reforç de fusta per a les instal·lacions de placa guix laminat.

Aporta més robustesa quan cal instal·lar accessoris o objectes pesats a la paret, com ara mobles, electrodomèstics, etc.

Elaborat amb fusta massissa d'avet. Vàlid per a estructura de 46 mm.

Mides disponibles:
2.2x14.5x39 cm ref. 520001
2.2x14.5x59 cm ref. 520002
4.3x14.5x39 cm ref. 520003
4.3x14.5x59 cm ref. 520004

Consulta preus a la teva botiga Gamma de referència.



*Muntatge kit cadell
corredissa exterior*

KIT CADELL CORREDISSA EXTERIOR

Kit cadell per a portes corredisses externes a la paret. El kit cadell permet el tancament de la porta a la instal·lació d'una guia exterior per a porta corredissa. Inclou:

- A) Cadell de fusta
 - B) Tacs i tirafons
 - C) 2 gomes
- Dimensions 220 x 6 x 6 cm

Acabats en roure, faig i lacat blanc RAL 9003

Consulta preus a la teva botiga Gamma de referència.



*Instal·lació suport
reforç PGL*

Portes metàl·liques multiús

PORTES MULTIÚS

Portes pensades per a tota mena d'habitatges i garatges. Especialment indicades per a trasters, soterranis, cellers, etc. Els materials robustos, la qualitat dels acabats i la versatilitat que presenta la fan indispensable arreu on aquestes premisses siguin necessàries.

CARACTERÍSTIQUES:

- Durabilitat
- Seguretat
- Varietat d'usos
- Acabats diferents de gran qualitat
- Possibilitat d'una o dues fulles.
- Múltiples accessoris adaptats.

Inclou joc de manetes i bombí.

	Mida	Tipus	Ref.	Preu
Galvanitzada	700x2100	Cega dreta	G ROPEC030	107,13 € / u.
	700x2100	Cega esq.	G ROPEC031	107,13 € / u.
	700x2100	Ventilada dreta	G ROPEC032	117,85 € / u.
	700x2100	Ventilada esq.	G ROPEC033	117,85 € / u.
	800x2100	Cega dreta	G ROPEC002	114,47 € / u.
	800x2100	Cega esq.	G ROPEC021	114,47 € / u.
	800x2100	Ventilada dreta	G ROPEC022	124,22 € / u.
	800x2100	Ventilada esq.	G ROPEC023	124,22 € / u.
	900x2100	Cega dreta	G ROPEC003	120,83 € / u.
	900x2100	Cega esq.	G ROPEC011	120,83 € / u.
	900x2100	Ventilada dreta	G ROPEC024	130,58 € / u.
	900x2100	Ventilada esq.	G ROPEC025	130,58 € / u.
	1000x2100	Cega dreta	G ROPEC018	151,57 € / u.
	1000x2100	Cega esq.	G ROPEC019	151,57 € / u.
Blanca	700x2100	Cega dreta	G ROPEC034	125,65 € / u.
	700x2100	Cega esq.	G ROPEC035	125,65 € / u.
	700x2100	Ventilada dreta	G ROPEC036	134,42 € / u.
	700x2100	Ventilada esq.	G ROPEC037	134,42 € / u.
	800x2100	Cega dreta	G ROPEC038	133,95 € / u.
	800x2100	Cega esq.	G ROPEC039	133,95 € / u.
	800x2100	Ventilada dreta	G ROPEC040	143,70 € / u.
	800x2100	Ventilada esq.	G ROPEC041	143,70 € / u.
	900x2100	Cega dreta	G ROPEC042	143,25 € / u.
	900x2100	Cega esq.	G ROPEC043	143,25 € / u.
	900x2100	Ventilada dreta	G ROPEC044	152,02 € / u.
	900x2100	Ventilada esq.	G ROPEC045	152,02 € / u.
	1000x2100	Cega dreta	G ROPEC046	166,18 € / u.
	1000x2100	Cega esq.	G ROPEC047	166,18 € / u.
	1000x2100	Ventilada dreta	G ROPEC048	174,95 € / u.
1000x2100	Ventilada esq.	G ROPEC049	174,95 € / u.	

Totes les mides indicades són mides de forat d'obra.

No s'inclou l'IVA.

PAQUET ACCESSORIS

Maneta negra doble cara amb bombí.

ref. G ROPAC005

16,13 € / u.

No s'inclou l'IVA.



Mesures per a portes metàl·liques multiús

PORTA LP

Una fulla/marc estàndard

Amb ventilació

Sense ventilació

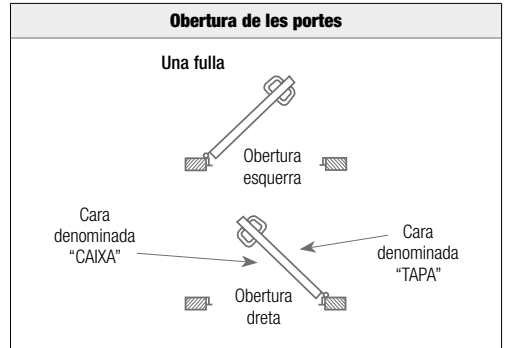
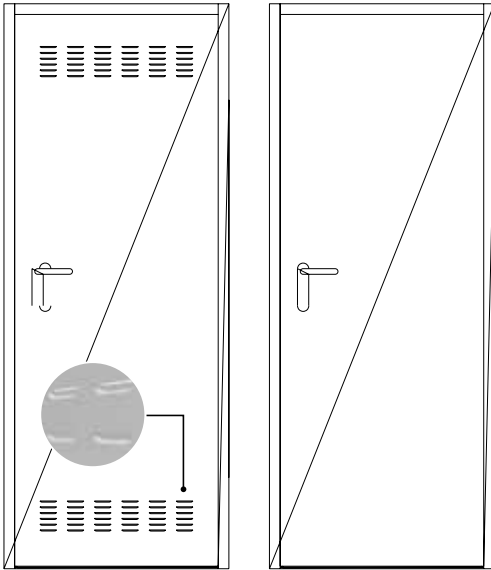

Multiús amb bastiment estàndard			
Forat d'obra		Pas lliure	
Ample (A)	Alt (H)	Ample (AL)	Alt (HL)
700	2100	615	2055
800		715	
900		815	
1000		915	

Opcionalment es pot fabricar amb una alçada de 2015/2150 mm.

A = Amplada del forat
AH = Amplada de la fulla
AM = Amplada del bastiment

HL = Forat lliure
HH = Alçada del forat
HM = Alçada del bastiment

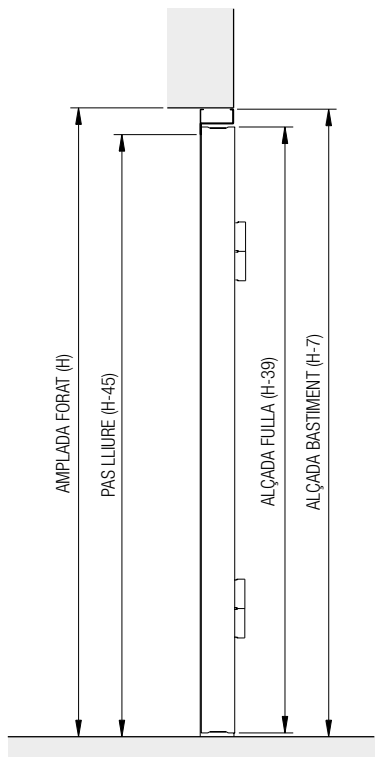
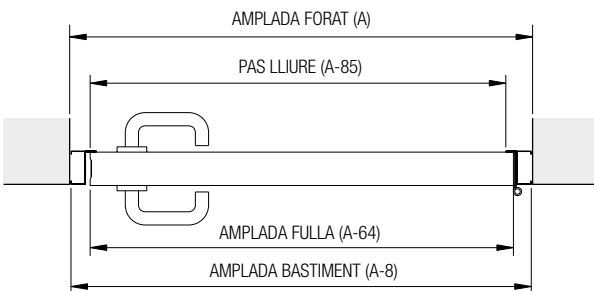
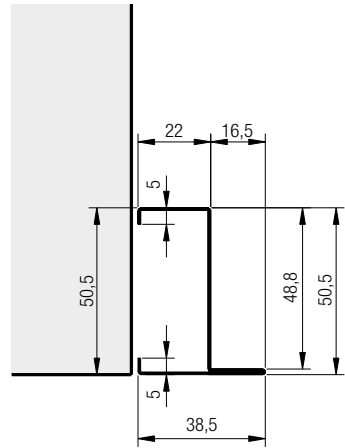

Portes metàl·liques tallafocs

PORTA DELTA TALLAFOCS EI2 60 C5

Una fulla, fàcil d'instal·lar i de mantenir. La fulla està composta per dues planxes d'acer de 0,6 mm, muntades sense soldadura.

Amb un gruix de 62 mm, l'interior conté una combinació de materials aïllants resistent al foc que fan que tingui una classificació EI2 60 C5.

Disponible únicament amb una fulla, dues frontisses amb marcatge CE i un pern antipalanca entre elles. Se subministra amb un bastiment cantoner CS5 preparat per instal·lar a l'obra amb morter o mitjançant cargols.



Acabats



MARC
CANTONER CS5

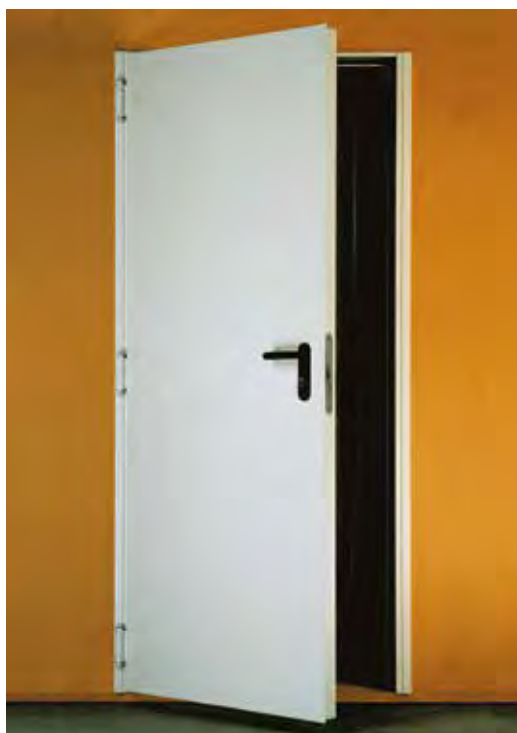
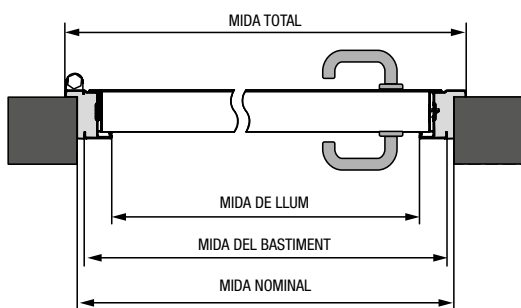

Model DELTA 1 fulla

Mida mm				Acabats	
Nominal	Llum	Bastiment (int. bastiment)	Total (ext. bastiment)	Antifinger	Blanc/gris
800x2050	700x2000	780x2040	836x2068	219 € /u.	248 € /u.
800x2100	700x2050	780x2090	836x2118	262 € /u.	295 € /u.
800x2150	700x2100	780x2140	836x2168	262 € /u.	295 € /u.
900x2050	800x2000	880x2040	936x2068	223 € /u.	249 € /u.
900x2100	800x2050	880x2090	936x2118	268 € /u.	300 € /u.
900x2150	800x2100	880x2140	936x2168	268 € /u.	300 € /u.
1000x2050	900x2000	980x2040	1036x2068	241 € /u.	269 € /u.
1000x2100	900x2050	980x2090	1036x2118	285 € /u.	317 € /u.
1000x2150	800x2100	980x2140	1036x2168	285 € /u.	317 € /u.

Aquests preus inclouen el conjunt escut-manovella amb forat del pany de niló negre i cilindre de llautó 35 35.

No s'inclou l'IVA.

Portes metàl·liques tallafocs**PORTA TURIA TALLAFOCS EI2, 30-60-90-120 C5**

Una o doble fulla de 63 mm (73 mm en EI2 120), amb possibilitat de mides especials.

Estructura: 2 planxes d'acer galvanitzat 0,8 mm + antifinger acoblades sense soldadura.

La versió EI2 120 incorpora una tercera planxa al costat contrari a les frontisses.

Pany reversible CF50. En doble fulla a més, contra-pany automàtic CF33.

Bastiment CS5 1,5 mm (CS65 inox).

Acabats

Galvanitzat

Prelacat
BL-APrelacat
GR-A

Acer inox.

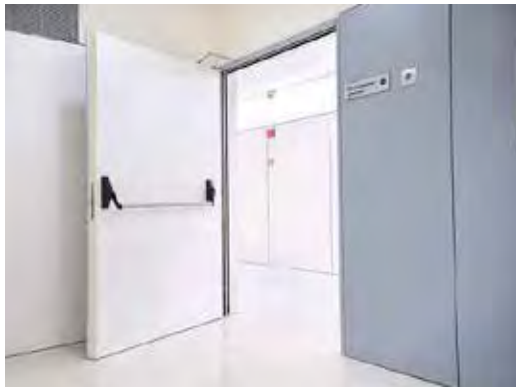

RAL a escollir

**Model TURIA 1 fulla**

Nominal	Mida			Resistència al foc			
	Llum	Bastiment (int. bastiment)	Total (ext. bastiment)	El2 30 C5	El2 60 C5	El2 90 C5	EI 2120
800x2050	700x2000	780x2040	836x2068	257 €/u.	287 €/u.	315 €/u.	482 €/u.
800x2100	700x2050	780x2090	836x2118	283 €/u.	321 €/u.	350 €/u.	504 €/u.
800x2150	700x2100	780x2140	836x2168	283 €/u.	321 €/u.	350 €/u.	504 €/u.
900x2050	800x2000	880x2040	936x2068	260 €/u.	293 €/u.	321 €/u.	493 €/u.
900x2100	800x2050	880x2090	936x2118	289 €/u.	326 €/u.	357 €/u.	516 €/u.
900x2150	800x2100	880x2140	936x2168	289 €/u.	326 €/u.	357 €/u.	516 €/u.
1000x2050	900x2000	980x2040	1036x2068	276 €/u.	313 €/u.	333 €/u.	511 €/u.
1000x2100	900x2050	980x2090	1036x2118	310 €/u.	347 €/u.	369 €/u.	534 €/u.
1000x2150	900x2100	980x2140	1036x2168	310 €/u.	347 €/u.	369 €/u.	534 €/u.
1100x2050	1000x2000	1080x2040	1136x2068	323 €/u.	352 €/u.	369 €/u.	567 €/u.
1100x2100	1000x2050	1080x2090	1136x2118	358 €/u.	392 €/u.	409 €/u.	595 €/u.
1100x2150	1000x2100	1080x2140	1136x2168	358 €/u.	392 €/u.	409 €/u.	595 €/u.
1200x2050	1100x2000	1180x2040	1236x2068	371 €/u.	409 €/u.	429 €/u.	653 €/u.
1200x2100	1100x2050	1180x2090	1236x2118	411 €/u.	454 €/u.	472 €/u.	684 €/u.
1200x2150	1100x2100	1180x2140	1236x2168	411 €/u.	454 €/u.	472 €/u.	684 €/u.

No s'inclou l'IVA.

Aquests preus inclouen conjunt escut-maneta amb bocaclau niló i cilindre llautó 35 x 35, en el cas de resistència EI2 120 inclou cilindre 35 x 45.

Armadores per a portes corredisses



NEW SPACE

És el sistema ocult per instal·lar portes corredisses en envans tant de fàbrica de maó com de plaques de guix laminat. Les portes llisquen suaument per l'interior de l'estructura mitjançant la guia d'acer i els carros de resina acetàlica amb rodaments per a una fulla de fins a 80 kg. Una solució disponible per a portes modernes o clàssiques, amb una o dues fulles, llises o amb decoracions i fàcils de muntar.

New space	Gruix 1 cm	Dim. fulla cm	Ref.	Preu
Placa de guix laminat	Mur 10	72,5 x 203	DCORR029	170 €/u.
		72,5 x 211	DCORR018	
		82,5 x 203	DCORR030	
		82,5 x 211	DCORR020	175 €/u.
		92,5 x 203	DCORR033	
		92,5 x 211	DCORR031	
Guix	Mur 9	62,5 x 203	DCORR021	165 €/u.
		62,5 x 211	DCORR003	
		72,5 x 203	DCORR023	170 €/u.
		72,5 x 211	DCORR007	
		82,5 x 203	DCORR025	
		82,5 x 211	DCORR011	175 €/u.
	92,5 x 203	DCORR027		
	92,5 x 211	DCORR015		
	Mur 10,5	62,5 x 203	DCORR022	165 €/u.
		62,5 x 211	DCORR004	
		72,5 x 203	DCORR024	170 €/u.
		72,5 x 211	DCORR008	
		82,5 x 203	DCORR026	
		82,5 x 211	DCORR012	175 €/u.
		92,5 x 203	DCORR028	
		92,5 x 211	DCORR016	

Muntatge New space guix



Muntatge New space PGL



Descomptes per a professionals

%

A Gamma per ser professional, sí que tens descomptes.

Consulta'n les condicions al teu punt de venda més proper.

No s'inclou l'IVA.

Accessoris per a portes corredisses



PINGES PER A VIDRE

Joc de pinces per a portes corredisses de vidre amb acabat anoditzat plata. Per guixos de 8 a 10 mm i un pes màxim de 120 kg.

ref. G DIERR010

82 €/u.

No s'inclou l'IVA.



KIT UNIÓ MUR

Per fer un forat de fulla doble es poden instal·lar dos New Space de la mateixa mida i un kit d'unió.

120 (60 + 60) mur 10,5

ref.G DIERR006

140 (70 + 70) mur 10,5

ref.G DIERR007

160 (80 + 80) mur 10,5

ref.G DIERR008

120 (60 + 60) mur 9/10

ref.G DIERR003

140 (70 + 70) mur 9/10

ref.G DIERR004

160 (80 + 80) mur 9/10

ref.G DIERR005

45 €/u.

No s'inclou l'IVA.



KIT RODOLAMENT

Kit de recanvi que conté 2 carros, 2 esquadres, bloqueig, guia a terra amb suplementis i cargols.

Mur 9/10 ref.G DIERR001

Mur 10,5 ref.G DIERR002

75 €/u.

No s'inclou l'IVA.



NEW

FRE AMORTIDOR

Softbrake (40 i 80 kg).

40 kg ref.G DIERR011

46 €/ud.

80 kg ref.G DIERR009

79 €/ud.

No s'inclou l'IVA.

NEW SPACE RAS MUR

Opció per instal·lar portes corredisses sense tancaments. Compost de perfil·leria d'alumini perquè quedi completament oculta al parament. New Space Raso mur està disponible per a versió d'una i dues fulles, en envans de maó o de plaques de guix laminat.

Les portes es poden pintar o decorar de la mateixa manera que la paret per donar continuïtat al disseny.

Consulta preus a la teva botiga Gamma de referència.



- A.** Batent d'alumini
- B.** Guia de lliscament
- C.** Guia de terra
- D.** Armadura d'acer



Kit fulla vidre - Kit doble fulla Solució constructiva

Més informació: https://www.dierre.es/pdf/newspace_catalogo.pdf

Portes residencials



i
 Disponible amb
 certificació RC3
 de seguretat



i
 Ideal per tenir
 llum natural

SAGA 100

Porta creada per embellir i protegir l'entrada de la nostra llar amb tota la resistència de l'acer, sense oblidar-nos de l'elegància i el disseny. A més, la qualitat dels acabats metàl·lics et permetrà mantenir l'habitatge segur i perfectament aïllat de les inclemències del temps sense renunciar a l'estètica. Es pot subministrar lacada en qualsevol color de la carta RAL o bé en diferents acabats lacats d'imitació fusta.

Des de **613€**/u.

No s'inclou l'IVA.

SAGA 100 CRISTAL

Porta amb els vidres més petits i estrets per a una visió discreta, fins a vidres més amplis o reixes per a més seguretat. Comparteix les mateixes prestacions que la Saga 100, de manera que la nostra protecció és igual d'elevada. És una opció perfecta per il·luminar l'interior de l'habitatge fins i tot amb la porta tancada, cosa que permet veure l'exterior com un portal de doble sentit. Es pot subministrar lacada en qualsevol color de la carta RAL o bé en diferents acabats lacats d'imitació fusta.

Des de **1.019€**/u.

No s'inclou l'IVA.

i
 Porta d'entrada doble amb
 infinitat de possibilitats.

SAGA 100 DOBLE FULLA

Doble porta d'entrada de la Saga 100 i la Saga 100 Cristal, amb una infinitat de possibilitats de combinació, accessoris, colors i laterals, tots configurables al teu gust. Pensada per a grans entrades i exigents amb les prestacions originals de la saga 100. Es pot subministrar lacada en qualsevol color de la carta RAL o bé en diferents acabats lacats d'imitació fusta.

Des de **1.485€**/u.

No s'inclou l'IVA.



Portes residencials

①

La més segura



①

Molt segura, però més econòmica

SAGACOR 100

Porta fabricada amb ànima d'acer i complementada amb el recobriment de dues làmines d'acer amb un total de 60 mm, la qual cosa li aporta un grau de seguretat més gran. A més, ofereix l'opció de crear una porta amb exterior i interior diferents, de manera que s'adapta a l'entorn que l'envolta i, alhora, a la personalització del nostre habitatge. Es pot subministrar lacada en qualsevol color de la carta RAL o bé en diferents acabats lacats d'imitació fusta.

Des de **712 €/u.**

No s'inclou l'IVA.

SAGA M-100

Porta clàssica, malgrat que varia en prestacions per ajustar-ne el preu, continua sent una porta de seguretat fiable per a tot tipus de llars. Es pot subministrar lacada en qualsevol color de la carta RAL o bé en diferents acabats lacats d'imitació fusta.

Des de **398 €/u.**

No s'inclou l'IVA.

①

Ideal per protegir trasters

SAGA TRAST-SECUR

El model Trast-Secur de porta és perfecte per a trasters i magatzems amb estructura d'acer galvanitzat i reforçada a l'interior. Un model clàssic i senzill amb reixetes de ventilació en dos colors i accessoris de gran seguretat.

Des de **543 €/u.**

No s'inclou l'IVA.



Portes seccionals



EUROLINES

La porta seccional residencial ROPER model EuroLines presenta l'aspecte d'una porta de fusta de làmines horitzontals i està disponible en qualsevol dels colors de xapa prelacada i sobre fusta en qualsevol de les imitacions de fusta que oferim.

Porta làmines



		ALÇADA DEL FORAT (mm)					
AMPLADA DEL FORAT	Ref. 70020 Blanc	2100	2300	2500	2700	3000	3300
	2100	1.132 € /u.	1.158 € /u.	1.250 € /u.	1.269 € /u.	1.343 € /u.	*
	2500	1.189 € /u.	1.218 € /u.	1.319 € /u.	1.412 € /u.	1.449 € /u.	*
	3000	1.262 € /u.	1.310 € /u.	1.473 € /u.	1.495 € /u.	1.579 € /u.	*
	3500	1.383 € /u.	1.439 € /u.	1.543 € /u.	1.689 € /u.	1.778 € /u.	*
	4000	1.540 € /u.	1.710 € /u.	1.845 € /u.	1.871 € /u.	1.932 € /u.	*
	4500	1.754 € /u.	1.797 € /u.	1.946 € /u.	1.973 € /u.	2.048 € /u.	*
	5000	1.850 € /u.	1.898 € /u.	2.056 € /u.	2.314 € /u.	2.460 € /u.	*
	5500	2.253 € /u.	2.303 € /u.	2.786 € /u.	2.875 € /u.	*	*
	5950	2.504 € /u.	2.676 € /u.	3.024 € /u.	*	*	*

Preus del color blanc RAL 9010. Consulteu tots els colors i acabats disponibles a la botiga.

No s'inclou l'IVA.



ECUADOR

El nou model de porta Ecuador presenta un acabat exquisit en qualsevol dels colors de xapa exterior que ROPER ofereix, però els acabats que causen un efecte més espectacular són els d'imitació de fusta. Pensada especialment per a exteriors, aquesta porta ofereix un disseny bonic i vistós, en què costa distingir si consta d'una sola fulla o si està composta per diversos panells.

Imitació fusta



		ALÇADA DEL FORAT (mm)					
AMPLADA DEL FORAT	Ref. 70024 Blanc	2100	2300	2500	2700	3000	3300
	2100	1.196 € /u.	1.253 € /u.	1.257 € /u.	1.333 € /u.	1.423 € /u.	*
	2500	1.261 € /u.	1.323 € /u.	1.326 € /u.	1.484 € /u.	1.493 € /u.	*
	3000	1.345 € /u.	1.430 € /u.	1.480 € /u.	1.577 € /u.	1.628 € /u.	*
	3500	1.476 € /u.	1.572 € /u.	1.550 € /u.	1.783 € /u.	1.832 € /u.	*
	4000	1.643 € /u.	1.858 € /u.	1.852 € /u.	1.974 € /u.	1.992 € /u.	*
	4500	1.867 € /u.	1.959 € /u.	1.954 € /u.	2.088 € /u.	2.114 € /u.	*
	5000	1.974 € /u.	2.073 € /u.	2.063 € /u.	2.438 € /u.	2.530 € /u.	*
	5500	2.387 € /u.	2.493 € /u.	2.792 € /u.	3.010 € /u.	*	*
	5950	2.504 € /u.	2.878 € /u.	3.030 € /u.	*	*	*

Preus del color blanc RAL 9010. Consulteu a la botiga els altres colors.

No s'inclou l'IVA.

Portes seccionals**MAYA**

La cerca del bon gust i de l'elegància ens ha dut fins al disseny del model de porta Maya. Pensada especialment per col·locar-la en garatges exteriors, aquesta porta ofereix un disseny atractiu i original. Està indicada especialment per a habitatges unifamiliars. Col·locar una porta seccional residencial model Maya al garatge suposa donar un toc de classe i distinció a la llar.

Quadres

AMPLADA DEL FORAT	ALÇADA DEL FORAT (mm)						
	Ref. 70028 Blanc	2100	2300	2500	2700	3000	3300
2100	1.233 €/u.	1.259 €/u.	1.350 €/u.	1.369 €/u.	1.458 €/u.	*	
2500	1.301 €/u.	1.328 €/u.	1.431 €/u.	1.524 €/u.	1.576 €/u.	*	
3000	1.387 €/u.	1.435 €/u.	1.598 €/u.	1.620 €/u.	1.720 €/u.	*	
3500	1.523 €/u.	1.577 €/u.	1.683 €/u.	1.828 €/u.	1.933 €/u.	*	
4000	1.694 €/u.	1.863 €/u.	1.999 €/u.	2.023 €/u.	2.100 €/u.	*	
4500	1.921 €/u.	1.965 €/u.	2.112 €/u.	2.140 €/u.	2.231 €/u.	*	
5000	2.030 €/u.	2.078 €/u.	2.237 €/u.	2.494 €/u.	2.640 €/u.	*	
5500	2.448 €/u.	2.493 €/u.	2.980 €/u.	3.070 €/u.	*	*	
5950	2.567 €/u.	2.884 €/u.	3.231 €/u.	*	*	*	

Preus del color blanc RAL 9010. Consulteu tots els colors i acabats disponibles a la botiga

No s'inclou l'IVA.

**NEW****ECUADOR ACER CORTEN**

La nova porta Ecuador presenta un acabat exquisit en qualsevol dels colors de xapa exterior que ofereix ROPER. Especialment orientada per col·locar-la en exteriors, aquesta porta ofereix un disseny vistós i bonic; ens costarà distingir si som davant d'una porta d'una sola fulla o té diversos panells.

Imitació fusta

AMPLADA DEL FORAT	ALÇADA DEL FORAT (mm)						
	Ref. 70026 Blanc	2100	2300	2500	2700	3000	3300
2100	1.374 €/u.	1.431 €/u.	1.435 €/u.	1.510 €/u.	1.601 €/u.	*	
2500	1.439 €/u.	1.501 €/u.	1.504 €/u.	1.662 €/u.	1.670 €/u.	*	
3000	1.523 €/u.	1.608 €/u.	1.658 €/u.	1.755 €/u.	1.806 €/u.	*	
3500	1.654 €/u.	1.750 €/u.	1.732 €/u.	1.965 €/u.	2.017 €/u.	*	
4000	1.821 €/u.	2.036 €/u.	2.064 €/u.	2.182 €/u.	2.209 €/u.	*	
4500	2.055 €/u.	2.147 €/u.	2.186 €/u.	2.322 €/u.	2.349 €/u.	*	
5000	2.182 €/u.	2.282 €/u.	2.323 €/u.	2.698 €/u.	2.791 €/u.	*	
5500	2.616 €/u.	2.723 €/u.	3.080 €/u.	3.296 €/u.	*	*	
5670	2.753 €/u.	3.130 €/u.	3.341 €/u.	*	*	*	

Preus de la porta pintada segons la carta RAL. Consulteu tots els colors i acabats disponibles a la botiga.

No s'inclou l'IVA.

Finestres de teulada



Recomana la nova finestra 2en1: pot transformar la majoria de les habitacions, aportant més llum natural.

Disponible en versions simètriques i asimètriques, la finestra 2en1 es pot integrar fàcilment en qualsevol àtic.

El marc únic garanteix una instal·lació ràpida i senzilla, comparable a la finestra estàndard.

Satisfacció més gran del client
Millor imatge
Projectes millor remunerats

Estètica reinventada

L'estil únic heretat de la finestra 3en1 aporta caràcter a l'habitació i s'integra de forma natural a la teulada.

Crea espai

La finestra és prou gran per acomodar un escriptori, un llit o qualsevol altra cosa que creï un espai nou i flexible.



Dues finestres, una instal·lació

Els vidres desmuntables en un sol marc fan que la finestra 2en1 sigui la solució més fàcil per deixar entrar més llum.

Gamma àmplia d'accessoris

Les finestres 2en1 i 3en1 són compatibles amb una gamma àmplia d'accessoris de protecció solar per mantenir el confort de l'habitació durant tot l'any.

Mesures finestres
**COBERTA INCLINADA
(EN CAS DE COBERTA PLANA, CONSULTA'NS)**

	47	55	66	78	94	114	134
55					PK25		
62				MK27			
70		CK01				SK01	
78		CK02					
98	BK04	CK04	FK04	MK04	PK04		UK04
118		CK06	FK06	MK06	PK06	SK06	UK06
140			FK08	MK08	PK08	SK08	UK08
160				MK10	PK10	SK10	UK10
180				MK12			

Mides exteriors del marc
(per al forat, cal afegir 2 cm per costat).



FIXA INFERIOR

	47	55	66	78	94	114	134
92			FK34	MK34	PK34	SK34	UK34

FINESTRES DE TEULADA 2EN1 I 3EN1

	1270	1390	1510	1552	1880
1178	FFK06 0,94	FMK06 1,06	MMK06 1,18	MMK06 1,18	FFKF06 1,38
	GGLS: GPLS:	GGLS: GPLS:	GGLS: GPLS:	GGLS: GPLS:	GGLS: GPLS:
1398	FFK08 1,16	FMK08 1,30	MMK08 1,44	MMK08 1,50	FFKF086 1,69
	GGLS: GPLS:	GGLS: GPLS:	GGLS: GPLS:	GGLS: GPLS:	GGLS: GPLS:

**Tria l'envidrament
que necessitis**

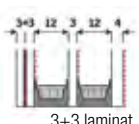
ENVIDRAMENTS ESTÀNDAR					
LAMINAT DE SEURETAT Envidrament -70  3+3 laminat 15 argó 4 trempat		AÏLLAMENT TÈRMIC Envidrament -68  3+3 laminat 12 argó 3 flotat 12 argó 4 trempat		POWER EFFICIENCY Envidrament -67  3+3 laminat 12 criptons 3 flotat 12 criptons 4 trempat	
Transmitància tèrmica envidrament (W/m²K)	Ug 1,0 ••	Transmitància tèrmica envidrament (W/m²K)	Ug 0,7 •••	Transmitància tèrmica envidrament (W/m²K)	Ug 0,4 ••••
Transmitància tèrmica finestra	Uw 1,3 ••	Transmitància tèrmica finestra	Uw 1,1 •••	Transmitància tèrmica finestra	Uw 0,74* •••••
Transmissió de llum	τ_u 0,68 ••	Transmissió de llum	τ_u 0,73 •••	Transmissió de llum	τ_u 0,62 ••
Guany solar	g 0,46 ••	Guany solar	g 0,55 ••	Guany solar	g 0,44 ••
Aïllament acústic	dB 35 ••	Aïllament acústic	dB 35 ••	Aïllament acústic	dB 38 ••
Làmines de vidre	2	Làmines de vidre	3	Làmines de vidre	3

- Bo
- Molt bo
- Excel·lent
- Prèmium

Un producte per a cada necessitat

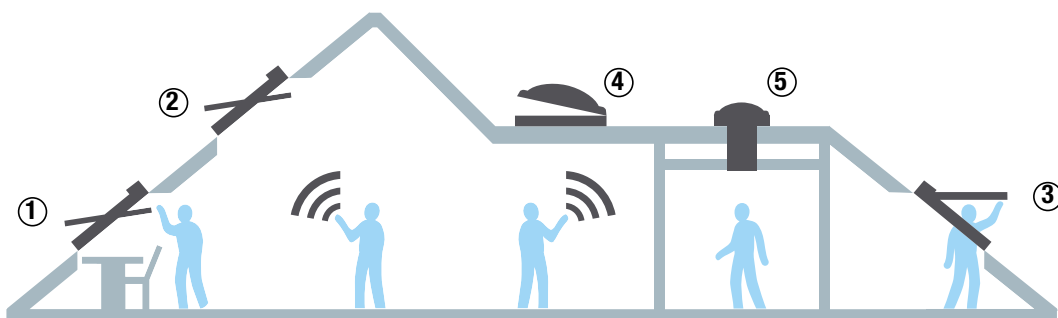

1. FINESTRA DE TEULADA VELUX

Giratòria manual

La finestra de teulada per excel·lència, amb la barra de maniobra situada a la part superior per facilitar l'accionament. L'obertura giratòria permet obrir-la i tancar-la fins i tot quan s'han col·locat a sota taules o altres mobles.



2. FINESTRA DE TEULADA VELUX ELÈCTRICA O SOLAR

Giratòria elèctrica o solar

Confort màxim. El sensor de pluja vetlla perquè les finestres es tanquin automàticament.



3. FINESTRA DE TEULADA VELUX

Projectant manual

La finestra d'obertura doble ofereix vistes a l'exterior i vistes panoràmiques, ja que és giratòria i projectant gràcies a la maneta situada sobre la part inferior.

Projectant elèctric

La finestra combina una vista panoràmica i un accionament elèctric a distància. Només cal fer clic al polsador per obrir i tancar la finestra.



4. FINESTRA DE COBERTA PLANA VELUX

Elèctrica

L'estàndard nou d'il·luminació natural i ventilació d'ambients amb cobertes planes. Disponible en les versions fixes, manual amb barra telescòpica o elèctriques amb comandament a distància, per a accés a coberta o per a l'evacuació de fums i calor.



5. TUB SOLAR VELUX

Transporta la llum natural fins a locals poc il·luminats en què no és possible col·locar finestres. Es pot instal·lar en cobertes planes o inclinades. Apte per a qualsevol tipus d'edifici (diàmetres de 25 o 35 cm).

Tipus de finestres

Materials de construcció

Bastiments, portes i finestres

Canonades i encaucació

Printures

Paviments i revestiments

Bany

Màquines i eines

Protecció laboral

Electricitat

FINESTRES DE TEULADA D'OBERTURA GIRATÒRIA MANUAL

Des de **314 €/u.**
No s'inclou l'IVA.



FINESTRES DE TEULADA OBERTURA PROJECTANT MANUAL

Des de **554 €/u.**
No s'inclou l'IVA.



FINESTRES DE TEULADA VELUX GIRATÒRIA ELÈCTRICA

Des de **804 €/u.**
No s'inclou l'IVA.



FINESTRES DE TEULADA VELUX PROJECTANT ELÈCTRICA

Des de **1.197 €/u.**
No s'inclou l'IVA.



FINESTRES DE BALCÓ

Des de **2.455 €/u.**
No s'inclou l'IVA.



COMBINACIONS INCLINADES

Des de **469 €/u.**
No s'inclou l'IVA.



COMBINACIONS VERTICALS

Des de **469 €/u.**
No s'inclou l'IVA.



FINESTRA TERRASSA

Des de **2.747 €/u.**
No s'inclou l'IVA.



SORTIDA A COBERTA

Des de **669 €/u.**
No s'inclou l'IVA.



FINESTRA DE TEULADA 3EN1

1.101 €/u.
No s'inclou l'IVA.

Disponibile en versió solar



NEW FINESTRA DE PENDENT BAIXA

443 €/u.
No s'inclou l'IVA.



NEW FINESTRA DE TEULADA 2EN1

754 €/u.
No s'inclou l'IVA.

Disponibile en versió solar simètrica i asimètrica



Lluernes velta



LLUERNES VELTA



VLT 1000

- Indicada per a sotacobertes no habitades.
- Per instal·lar en cobertes de material ondulat fins a 80 mm.
- Bastiment de fusta de pi tractada amb impregnació segellant i revestiment exterior d'alumini.
- Fulla d'alumini lacat gris i maneta d'acer cromat.
- Envidrament doble: 3 mm vidre flotat, 10 mm cambra d'aire, 3 mm vidre flotat.
- Marc d'estanquitat integrat, lacat amb polièster gris.
- La maneta permet dues posicions per ventilar.



Mida mm	Tipus d'obertura	Ref.	Preu
450 x 550	Lateral	G. VELUX001	142,15 €/u.
450 x 730	Lateral	G. VELUX002	165,50 €/u.
900 x 480	Projectant	VLT 024 1000	172 €/u.
850 x 850	Lateral	VLT 033 1000	219 €/u.
480 x 900	Projectant o lateral	VLT 034 1000	159 €/u.

No s'inclou l'IVA.



VLT 0000Z

- Indicada per a sotacobertes no habitades.
- Per instal·lar amb qualsevol material de coberta.
- Bastiment i marc integrat, de poliuretà negre.
- Fulla d'alumini lacat gris i maneta d'acer inoxidable.
- Envidrament doble: 3 mm vidre flotat, 10 mm cambra d'aire, 3 mm vidre flotat.
- Faldó d'alumini i butil, lacat de color negre.
- Obertura projectant (frontisses a dalt i maneta a baix).
- La maneta permet dues posicions per ventilar.
- Mides 460 x 610 mm.

ref. VLT 0000Z

159 €/u.

No s'inclou l'IVA.

Protecció i decoració

**PACK 15 %
Descompte aplicat**
Solució que protegeix i
enfosqueix (DOP) Tendal + cortina
d'enfosquiment.
Des de **106€**/u.

No s'inclou l'IVA.

Cortina Duo (DFD)Cortina
d'enfosquiment + cortina prisada.

Des de **92€**/u.

No s'inclou l'IVA.

CORTINES D'ENFOSQUIMENT
Enfosquiment màxim. Disponible
en més de 40 colors i dissenys.

Des de **71€**/u.

No s'inclou l'IVA.



ESTORS
Ajust de llum i privacitat.
Disponibles en 15 colors i dissenys
diferents.

Des de **71€**/u.

No s'inclou l'IVA.

CORTINES PRISADES
Decora i suavitza l'entrada de
llum. Disponibles en 20 colors i
dissenyos diferents.

Des de **92€**/u.

No s'inclou l'IVA.



CORTINES VENECIANES
Aparença clàssica i neta.
Adequades per a ambients humits.
Disponibles en 9 colors diferents.

Des de **92€**/u.

No s'inclou l'IVA.



CORTINES SOSTENIBLES
Col·lecció ecoresponsable,
fabricada principalment de
materials reciclats.
8 colors disponibles.

Des de **94€**/u.

No s'inclou l'IVA.



MOSQUITERA
S'instal·la al nivell del mur interior,
sobre el perímetre
del forat de la finestra.
Aire fresc sense insectes.

Des de **95€**/u.

No s'inclou l'IVA.

**PERSIANES**

Reducció de la calor a l'estiu. Enfosquiment i privacitat.
Aïllament a l'hivern. Redueix el soroll de la pluja i de la calamarsa.

Des de **415€**/u.

No s'inclou l'IVA.

**PERSIANA FLEXIBLE**

Reducció eficaç de la calor. Efecte enfosquiment

Des de **395€**/u.

No s'inclou l'IVA.

**TENDALS**

Reducció de la calor a l'estiu. Efecte enfosquiment.
Ofereix les vistes a l'exterior.

Des de **54€**/u.

No s'inclou l'IVA.

Finestres per a coberta plana



**FINESTRA
AMB CÚPULA
DE VIDRE CORB**

Disseny innovador i exclusiu amb la tecnologia CurveTech. Solució prèmium per a finestres visibles des de l'exterior.

- Àrea de vidre de màxima llum natural.

- Eficiència energètica excel·lent.

- Disseny elegant.
- Reducció excel·lent de soroll.

- Visibilitat clara cap a l'exterior i drenatge òptim.



**FINESTRA
AMB CÚPULA
DE VIDRE LLIS**

Disseny totalment llis i de gran resistència. Solució per a finestres visibles des de l'exterior

- Àrea de vidre de màxima llum natural.

- Eficiència energètica excel·lent.

- Disseny elegant.

- Reducció excel·lent de soroll.



**FINESTRA AMB
CÚPULA ACRÍLICA**

Solució per a finestres visibles des de l'exterior

- Àrea de vidre de llum natural bona.

- Bona eficiència energètica.

- Disseny clàssic.

- Bona reducció de so.



CLARABOIA

Sense envidrament. Per a no habitables.

- Àrea no envidriada, llum natural bàsica.

- Eficiència energètica bàsica.

Afegeix VELUX ACTIVE a la finestra de coberta plana. «Una llar més saludable per control remot».

Podem passar fins a un 90 % del temps a casa; per això són tan importants la ventilació i la il·luminació que hi tenim. Amb el nou VELUX ACTIVE amb tecnologia NETATMO oferim la possibilitat de tenir una llar més saludable.

VELUX ACTIVE funciona sense problemes amb la gamma de productes VELUX elèctrics i solars, ja que es basa en els sensors interiors instal·lats dins l'habitatge i els pronòstics meteorològics del clima exterior per mantenir i adequar un clima perfecte i controlat dins de casa.



Domòtica



Tub solar



Transporta la llum natural fins a locals poc il·luminats en què no és possible col·locar finestres. Està format per un captador instal·lat a la coberta que recull la llum, la transporta a l'interior d'ambients situats més avall i la distribueix a través d'un difusor. Pendent: De 15° a 60°. Inclou: vidre superior + tub d'1,7 m + anell i difusor marc.

Des de **425 €/u.**
No s'inclou l'IVA.



COBERTES INCLINADES

El tub està dotat d'un captador exterior de vidre trempat amb sistema d'autoneteja que s'integra perfectament a la teulada i que precisa els mateixos elements d'instal·lació que les finestres de teulada Velux.



COBERTES PLANES

El tub solar consta d'un captador exterior amb una base de PVC extrudit d'alta densitat i una cúpula d'acrílic transparent.

COMPLEMENTES PER AL TUB SOLAR

Permet la instal·lació d'accessoris que amplien les possibilitats d'ús. Per exemple, el kit d'il·luminació permet aprofitar el forat per il·luminar els ambients quan no tenen llum natural, mentre que l'adaptador per a ventilació permet instal·lar un tub addicional per renovar l'aire.

Kit d'il·luminació

Per aprofitar el forat del tub solar i il·luminar els ambients quan no hi ha llum natural, es pot instal·lar el kit d'il·luminació dins el tub.



Kit difusor aïllant

Es pot instal·lar sobre tubs solars Velux que ja estiguin instal·lats.



Extensions complementàries

De 62 i 124 cm per a tubs de Ø 350 i 250 mm (la de 124 cm només per a tubs de Ø 350 mm).



Adaptador de ventilació

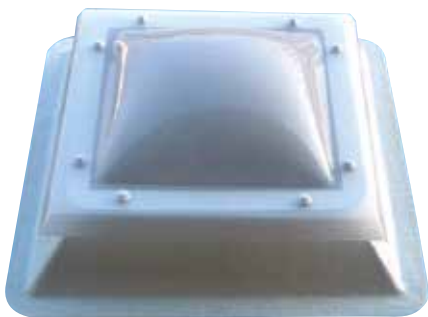

Finestres per a coberta plana**DANOLIGHT**

Claraboia fixa, cúpula i valva de metacrilat de 3 mm de gruix, fixada sobre sòcol de polièster. Per a il·luminació zenital.

Mida mm	Ref.	Preu
600 x 600	555001	194,36 € / u.
700 x 700	555002	208,81 € / u.
700 x 1.000	555006	244,55 € / u.
800 x 800	555003	221,54 € / u.
900 x 1.200	555009	282,72 € / u.
1.000 x 1.000	555005	257,81 € / u.
1.200 x 1.200	555010	344,43 € / u.
2.000 x 2.000	555016	628,49 € / u.

No s'inclou l'IVA.

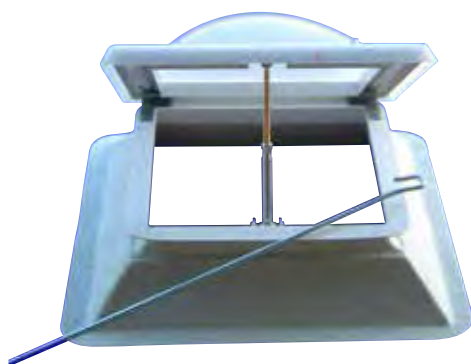
**DANOVENT MANUAL**

Claraboia practicable. Cúpula i valva de metacrilat de 3 mm de gruix, fixada sobre sòcol de polièster. Per a il·luminació zenital i accés a la coberta.

Mida mm	Ref.	Preu
600 x 600	555201	326,03 € / u.
700 x 700	555202	341,92 € / u.
700 x 1.000	555206	380,59 € / u.
800 x 800	555203	356,60 € / u.
900 x 1.200	555207	422,14 € / u.

No s'inclou l'IVA.

**DANOEXIT**

Claraboia practicable amb obertura manual. Cúpula i valva de metacrilat de 3 mm de gruix, fixada sobre sòcol de polièster. Per a il·luminació zenital i accés a la coberta.

Mida mm	Ref.	Preu
700 x 1.000	555104	357,72 € / u.
800 x 800	555101	331,55 € / u.
900 x 1.200	555105	403,06 € / u.
1.000 x 1.000	555103	375,88 € / u.

No s'inclou l'IVA.

**DANOVENT ELÈCTRIC**

Claraboia amb obertura elèctrica per a ventilació. Claraboia i valva de metacrilat de 3 mm de gruix, fixada sobre sòcol de polièster.

Mida mm	Ref.	Preu
1.000 x 1.000	555305	543,34 € / u.

No s'inclou l'IVA.

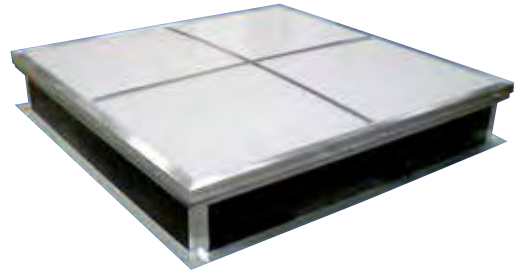
Tub solar**NEW****DANOEXIT PLUS**

Claraboia amb sistema d'obertura manual per a sortida a coberta Deck. Lluerna practicable d'altres prestacions destinada a il·luminació zenital i accés a coberta. Obertura mitjançant amortidors telescòpics.

Mida cm	Ref.	Preu
100 x 100 x 31	554259	1.066,28 € / u.

No s'inclou l'IVA.

DANOLIGHT PLUS

Lluerna fixa per a il·luminació natural. Sòcol de xapa galvanitzada d'1,5 mm de gruix i 300 mm d'alçada. Inclou aïllament tèrmic i cúpula de policarbonat cel·lular de 10mm de gruix.

Mida mm	Ref.	Preu
1.500 x 1.500	554344	853,32 € / u.
2.000 x 2.000	554346	985,72 € / u.
1.000 x 2.000	554361	804,02 € / u.
2.000 x 3.000	554365	1.087,80 € / u.

No s'inclou l'IVA.



FONTANERIA I EVACUACIÓ

BAIXANTS | **296**

CANAL PLUVIAL | **298**

CANALONS SÒL | **300**

TAPES DE FOSA | **302**

PETITA EVACUACIÓ | **304**

PRESSIÓ | **310**

RÀCORDS I TIRANTETS | **314**

MÀNEGUES I PISCINA | **316**

DIPÒSITS | **318**





Ajuda per carregar



El nostre personal t'ajudarà a carregar tot el material.

Consulta'n les condicions al teu punt de venda més proper.

Descomptes per a professionals



A Gamma per ser professional, sí que tens descomptes.

Consulta'n les condicions al teu punt de venda més proper.

Projectes 3D

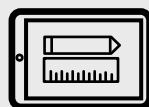

Per als teus clients en 3D amb assessorament professional.

Consulta'n les condicions al teu punt de venda més proper.

Baixants

TUB EVACUACIÓ

Tub evacuació estructurada que compleix la norma UNE-EN 1453-1. Aquest tub multicapa amb junta enganxada és de color gris fosc RAL 7037. Apte per a instal·lacions en sistemes d'evacuació. No inflamable. Amb junta enganxada.

DN (mm)	esp. (mm)	long. (mm)	Preu
75	3,0	3	20,29 €/u.
90	3,0	3	24,83 €/u.
110	3,2	3	31,86 €/u.
125	3,2	3	37,43 €/u.
160	3,2	3	48,80 €/u.
200	3,9	3	71,36 €/u.
250	4,9	3	121,87 €/u.
315	6,2	3	198,39 €/u.
75	3,0	1	12,95 €/u.
90	3,0	1	16,16 €/u.
110	3,2	1	22,03 €/u.
125	3,2	1	27,22 €/u.
160	3,2	1	40,38 €/u.

No s'inclou l'IVA.



COLZE FEMELLA-FEMELLA

45°

320 ref.G ADECO015	0,43 €/u.
400 ref.G ADECO001	0,32 €/u.
500 ref.G ADECO016	1,33 €/u.

87° 30'

320 ref.G ADECO017	0,80 €/u.
400 ref.G ADECO002	0,32 €/u.
500 ref.G ADECO018	1,13 €/u.

No s'inclou l'IVA.



EMPELT FEMELLA-FEMELLA

45°

320 ref.G ADEIN014	1,45 €/u.
400 ref.G ADEIN001	0,70 €/u.
500 ref.G ADEIN015	2,15 €/u.

87° 30'

400 ref.G ADEIN002	0,63 €/u.
--------------------	------------------

No s'inclou l'IVA.



COLZE MASCLE-FEMELLA

45°

750 ref.G ADECO020	2,32 €/u.
900 ref.G ADECO003	1,57 €/u.
1100 ref.G ADECO004	1,58 €/u.
1250 ref.G ADECO005	2,23 €/u.
1600 ref.G ADECO006	4,35 €/u.
2000 ref.G ADECO007	10,17 €/u.

67° 30'

900 ref.G ADECO019	3,08 €/u.
1100 ref.G ADECO008	2,40 €/u.
1250 ref.G ADECO009	3,65 €/u.

87° 30'

750 ref.G ADECO021	2,43 €/u.
900 ref.G ADECO010	1,52 €/u.
1100 ref.G ADECO011	2,03 €/u.
1250 ref.G ADECO012	2,92 €/u.
1600 ref.G ADECO013	5,57 €/u.
2000 ref.G ADECO014	15,03 €/u.

No s'inclou l'IVA.



MANEGUET UNIÓ FEMELLA-FEMELLA

320 ref.G ADEMA007	0,47 €/u.
400 ref.G ADEMA001	0,40 €/u.
500 ref.G ADEMA008	0,90 €/u.
750 ref.G ADEMA009	2,42 €/u.
900 ref.G ADEMA005	1,92 €/u.
1100 ref.G ADEMA002	1,40 €/u.
1250 ref.G ADEMA003	2,73 €/u.
1600 ref.G ADEMA004	4,38 €/u.

No s'inclou l'IVA.



AMPLIACIÓ EXCÈNTRICA MASCLE-FEMELLA

75-900 ref.G ADEEX006	2,98 €/u.
90-1100 ref.G ADEEX001	2,88 €/u.
110-1250 ref.G ADEEX002	3,33 €/u.
110-1600 ref.G ADEEX003	4,63 €/u.
125-1600 ref.G ADEEX004	4,43 €/u.
160-2000 ref.G ADEEX005	13,45 €/u.

No s'inclou l'IVA.



EMPELT MASCLE-FEMELLA

45°

750 ref.G ADEIN016	4,13 €/u.
900 ref.G ADEIN003	3,12 €/u.
1100 ref.G ADEIN004	3,05 €/u.
1250 ref.G ADEIN005	4,63 €/u.
1600 ref.G ADEIN006	9,80 €/u.
2000 ref.G ADEIN007	25,46 €/u.

67° 30'

1100 ref.G ADEIN008	5,32 €/u.
---------------------	------------------

87° 30'

750 ref.G ADEIN017	3,85 €/u.
900 ref.G ADEIN009	2,35 €/u.
1100 ref.G ADEIN010	2,52 €/u.
1250 ref.G ADEIN011	3,73 €/u.
1600 ref.G ADEIN012	6,67 €/u.
2000 ref.G ADEIN013	26,18 €/u.

No s'inclou l'IVA.



TAP CEC

400 ref.G ADETP004	0,65 €/u.
500 ref.G ADETP014	1,70 €/u.
750 ref.G ADETP015	1,55 €/u.
900 ref.G ADETP005	1,73 €/u.
1100 ref.G ADETP006	2,30 €/u.
1250 ref.G ADETP007	3,15 €/u.
1600 ref.G ADETP008	3,83 €/u.
2000 ref.G ADETP009	6,75 €/u.

TAP REGISTRE ROSCA

1100 ref.G ADETP001	4,98 €/u.
1250 ref.G ADETP002	5,90 €/u.
1600 ref.G ADETP003	10,43 €/u.

TAP REDUCCIÓ SIMPLE MASCLE-FEMELLA

110-320 ref.G ADETP012	2,60 €/u.
110-400 ref.G ADETP010	2,42 €/u.
125-400 ref.G ADETP011	3,30 €/u.
125-500 ref.G ADETP013	1,93 €/u.

No s'inclou l'IVA.



Canaló PVC

CANALÓ VOLUTA DOBLE

4 metres.

D270Gris fosc ref.G ADECA001 **31,17 €/u.**Gris clar ref.G ADECA005 **31,22 €/u.****D390**Gris fosc ref.G ADECA002 **58,70 €/u.***No s'inclou l'IVA.***CANALÓ UNA VOLUTA**

3 metres.

D250Gris fosc ref.G ADECA003 **17,15 €/u.***No s'inclou l'IVA.***UNIÓ PERFIL VOLUTA DOBLE****D270**Gris fosc ref.G ADECA011 **6,35 €/u.**Gris clar ref.G ADECA015 **6,35 €/u.****D390**Gris fosc ref.G ADECA012 **8,88 €/u.***No s'inclou l'IVA.***UNIÓ PERFIL UNA VOLUTA****D250**Gris fosc ref.G ADECA013 **5,25 €/u.***No s'inclou l'IVA.***BAIXANT CENTRAL CIRCULAR VOLUTA DOBLE****D270**Gris fosc ref.G ADECA021 **10,57 €/u.**Gris clar ref.G ADECA025 **10,57 €/u.****D390**Gris fosc ref.G ADECA022 **14,45 €/u.***No s'inclou l'IVA.***BAIXANT CENTRAL CIRCULAR UNA VOLUTA****D250**Gris fosc ref.G ADECA023 **8,22 €/u.***No s'inclou l'IVA.***RACÓ VOLUTA DOBLE****D270**Gris fosc ref.G ADECA061 **11,30 €/u.**Gris clar ref.G ADECA065 **11,30 €/u.****D390**Gris fosc ref.G ADECA062 **18,23 €/u.***No s'inclou l'IVA.***ANGLE EXTERIOR****D250**Gris fosc ref.G ADECA063 **11,85 €/u.***No s'inclou l'IVA.***TAPA PER A CANALÓ VOLUTA DOBLE****D270**Gris fosc ref.G ADECA051 **3,65 €/u.**Gris clar ref.G ADECA055 **3,65 €/u.****D390**Gris fosc ref.G ADECA052 **4,87 €/u.***No s'inclou l'IVA.***TAPA UNIVERSAL****D250**Gris fosc ref.G ADECA073 **1,47 €/u.***No s'inclou l'IVA.***TAPA PER A PECES VOLUTA DOBLE****D270**Gris fosc ref.G ADECA071 **2,57 €/u.**Gris clar ref.G ADECA075 **2,57 €/u.****D390**Gris fosc ref.G ADECA072 **3,43 €/u.***No s'inclou l'IVA.***GANXO PER A CANALÓ UNA VOLUTA****D250**Gris fosc ref.G ADECA083 **1,70 €/u.***No s'inclou l'IVA.***GANXO PER A CANALÓ VOLUTA DOBLE****D270**Gris fosc ref.G ADECA081 **2,13 €/u.**Gris clar ref.G ADECA085 **2,13 €/u.****D390**Gris fosc ref.G ADECA082 **4,25 €/u.***No s'inclou l'IVA.*

* Gris fosc RAL7037 / Gris clar RAL9018

Canaló metàl·lic

Article	Mod.	Mida	Coure	AL Classic	Ac prelacat marró	Ac prelacat negre, vermell, verd	Zinc natural	Acer Galvanitzat	
CANALÓ SEMI CIRCULAR 			T3 + 45 %	T2 + 25 %	T2 + 35 %	T2 + 50 %	T3 + 35 %	T2 + 40 %	
			€/ml (preus orientatius)						
	6	d:250 x 3000 x 0,5	36,80 €/ml.						
	6	d:250 x 3000 x 0,6	43,62 €/ml.	11,51 €/ml.	8,32 €/ml.	9,24 €/ml.	16,98 €/ml.	6,48 €/ml.	
	8	d:280 x 3000 x 0,5	41,85 €/ml.						
	8	d:280 x 3000 x 0,6	48,44 €/ml.	12,30 €/ml.	9,17 €/ml.	10,19 €/ml.	18,77 €/ml.	7,22 €/ml.	
	10	d:333 x 3000 x 0,6	56,96 €/ml.	13,61 €/ml.	11,15 €/ml.	12,39 €/ml.	21,91 €/ml.	8,47 €/ml.	
20	d:430 x 3000 x 0,6	70,53 €/ml.		15,48 €/ml.	17,21 €/ml.	27,97 €/ml.	14,00 €/ml.		

No s'inclou l'IVA.

Article	Mod.	Mida	Coure	AL Classic	Ac prelacat marró	Ac prelacat negre, vermell, verd	Zinc natural	Acer Galvanitzat	
SUPORT PLATINA LLENGÜETA DOBLE LLARGA 			T3 + 45 %	T2 + 25 %	T2 + 35 %	T2 + 50 %	T3 + 35 %	T2 + 40 %	
			€/ml (preus orientatius)						
	6	250 / 25 x 4 / L=205	15,27 €/ml.	7,70 €/ml.	5,12 €/ml.	5,69 €/ml.	6,78 €/ml.	4,40 €/ml.	
	8	280 / 25 x 4 / L=205	16,20 €/ml.	7,96 €/ml.	5,25 €/ml.	5,84 €/ml.	6,93 €/ml.	4,54 €/ml.	
	10	333 / 25 x 4 / L=205	17,50 €/ml.	8,16 €/ml.	5,52 €/ml.	6,14 €/ml.	7,07 €/ml.	4,86 €/ml.	
20	430 / 30 x 5 / L=205	29,49 €/ml.		12,43 €/ml.	13,82 €/ml.	*	11,72 €/ml.		

No s'inclou l'IVA.

Article	Mod.	Mida	Coure	AL Classic	Ac prelacat marró	Ac prelacat negre, vermell, verd	Zinc natural	Acer Galvanitzat	
SUPORT PLATINA CURT DOBLE LLENGÜETA 			T3 + 45 %	T2 + 25 %	T2 + 35 %	T2 + 50 %	T3 + 35 %	T2 + 40 %	
			€/ml (preus orientatius)						
	6	250 / 25 x 4 / L=25	11,64 €/ml.	5,46 €/ml.	4,25 €/ml.	4,73 €/ml.	5,53 €/ml.	3,98 €/ml.	
	8	280 / 25 x 4 / L=25	12,41 €/ml.	5,74 €/ml.	4,63 €/ml.	5,15 €/ml.	5,67 €/ml.	4,02 €/ml.	
	10	333 / 25 x 4 / L=25	13,49 €/ml.	5,95 €/ml.	4,70 €/ml.	5,22 €/ml.	5,82 €/ml.	4,10 €/ml.	
20	430 / 30 x 5 / L=25	23,29 €/ml.		10,65 €/ml.	11,84 €/ml.	*	9,95 €/ml.		

No s'inclou l'IVA.

Article	Mod.	Mida	Coure	AL Classic	Ac prelacat marró	Ac prelacat negre, vermell, verd	Zinc natural	Acer Galvanitzat	
TUB 			T3 + 45 %	T2 + 25 %	T2 + 35 %	T2 + 50 %	T3 + 35 %	T2 + 40 %	
			€/ml (preus orientatius)						
	Ø80	Ø80 x 3000 x 0,5	40,08 €/ml.						
	Ø80	Ø80 x 3000 x 0,6	47,56 €/ml.	14,41 €/ml.	10,02 €/ml.	11,13 €/ml.	20,72 €/ml.	7,74 €/ml.	
	Ø100	Ø100 x 3000 x 0,5	48,92 €/ml.						
	Ø100	Ø100 x 3000 x 0,6	56,80 €/ml.	16,78 €/ml.	11,52 €/ml.	12,80 €/ml.	23,85 €/ml.	8,62 €/ml.	
	Ø80	Ø80 x 1000 x 0,6	53,59 €/ml.	16,36 €/ml.	11,52 €/ml.	12,80 €/ml.	22,28 €/ml.	9,87 €/ml.	
	Ø100	Ø100 x 1000 x 0,6	63,79 €/ml.	19,15 €/ml.	13,35 €/ml.	14,84 €/ml.	25,35 €/ml.	10,32 €/ml.	
Ø120	Ø120 x 3000 x 0,6	73,09 €/ml.			15,80 €/ml.	32,75 €/ml.	11,76 €/ml.		

No s'inclou l'IVA.

Característiques principals**COURE:** Estètica, durabilitat i tradició. Es pot soldar.**ALUMINI:** Resistència a l'oxidació. Relació qualitat-preu excel·lent.**ZINC:** Durabilitat. Es pot soldar.**ACER:** Gamma de colors. Menor resistència a l'oxidació.

* Tots els preus d'aquesta pàgina són orientatius. Consulta-ho a la teva botiga GAMMA de referència.

Canaló metàl·lic

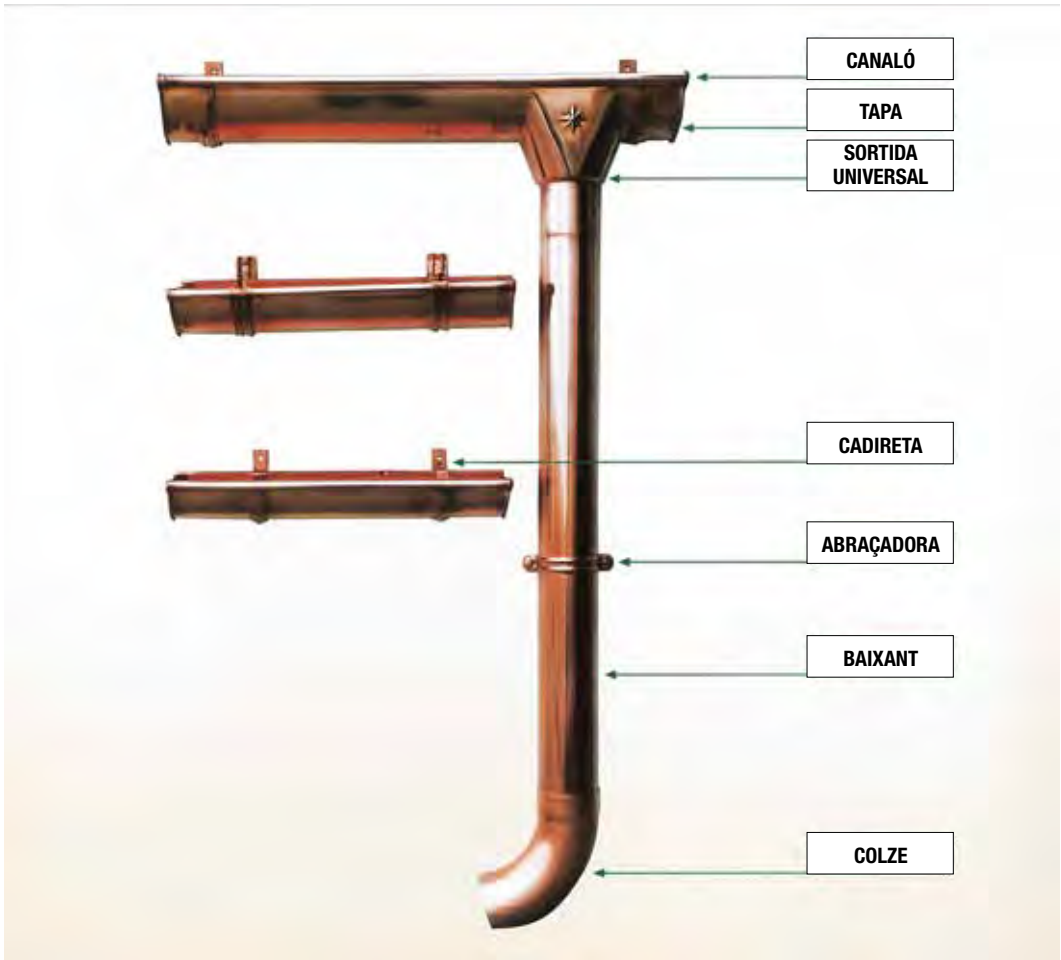

Materials de construcció

Portes, finestres i bastiments

Canonades i evacuació

Pintures

Paviments i revestiments

Bany

Màquines i eines

Protecció laboral

Electricitat

CANALONS

BIAIXOS DE CARTABÓ

TAPES

CADIRES

TIRANTS

SUPORTS

BAIXANTS

SORTIDES

COBERTES

COLZES

ABRAÇADORES

MANEGUETS

REDUCCIÓ

COLADORS

GÀRGOLAS

TEULES

XAPES

MIDES CANALONS (normes DIN 18461 i UNE-EN 612)

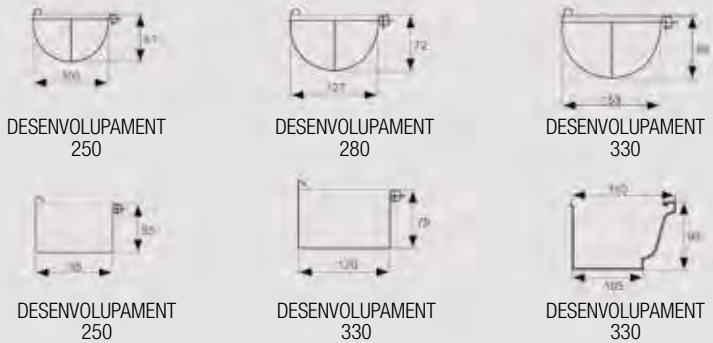

MIDES TUBS BAIXANTS (normes DIN 18461 i UNE-EN 612)



Canals terra**SÈRIE SELF 200**

Classe B125 i C250

**SELF 200 FOSA**

H15 amb reixa passarel·la de fosa. 100 x 20 x 15 cm.

Canal H15 sense reixeta	ref.G ACOCA021	40,18 € / u.
Reixa fosa 50 cm B125	ref.G ACORE004	18,02 € / u.
Reixa fosa 50 cm C250	ref.G ACORE006	22,17 € / u.
Clavilla per a reixa fosa	ref.G ACORE005	1,52 € / u.

*No s'inclou l'IVA.***SÈRIE SELF 100**

Classe B125

**SELF 100 FOSA**Amb reixa passarel·la de fosa 100 x 11,8 cm.
No necessita clavilla.

Canal 55 mm sense reixeta	ref.G ACOCA019	17,68 € / u.
Canal 97 mm sense reixeta	ref.G ACOCA020	17,10 € / u.
Reixa fosa 50 cm B125	ref.G ACORE002	16,03 € / u.

No s'inclou l'IVA.

Classe A15

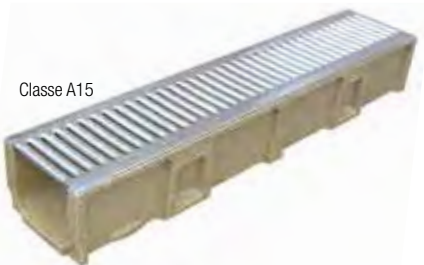
**SELF 200 PASSAREL·LA**

H15 amb reixa passarel·la d'acer galvanitzat. 100x20x15 cm.

Canal H15 sense reixeta	ref.G ACOCA021	40,18 € / u.
Reixa passarel·la acer galv. A15	ref.G ACORE003	26,75 € / u.

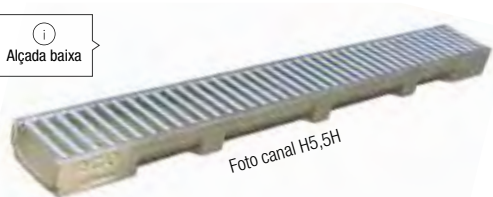
No s'inclou l'IVA.

Classe A15

SELF 100 PASSAREL·LA

Amb reixa passarel·la d'acer galvanitzat. 100x11,8 cm.

Canal 55 mm sense reixeta	ref.G ACOCA019	17,68 € / u.
Canal 97 mm sense reixeta	ref.G ACOCA020	17,10 € / u.
Reixa passarel·la acer galv. A15	ref.G ACORE001	12,05 € / u.

No s'inclou l'IVA.

Classe B125

**SELF 200 ENTRAMADA**

H15 amb reixa entramada d'acer galvanitzat. 100x20x15 cm.

Canal H15 sense reixeta	ref.G ACOCA021	40,18 € / u.
Reixa entramada acer galv. B125	ref.G ACORE007	42,72 € / u.

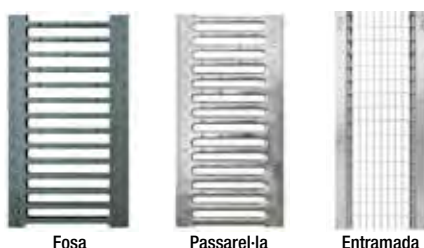
No s'inclou l'IVA.

Fosa

Passarel·la

Entramada

REIXES

Reixes de fosa i d'acer galvanitzat per a canal de Self 100 i 200.

Fosa B125 (S100)	ref.G ACORE002	16,03 € / u.
Fosa B125 (S200)	ref.G ACORE004	18,02 € / u.
Fosa C250 (S200)	ref.G ACORE006	22,17 € / u.
Passarel·la A15 (S100)	ref.G ACORE001	12,05 € / u.
Passarel·la A15 (S200)	ref.G ACORE003	26,75 € / u.
Entramada B125 (S200)	ref.G ACORE007	42,72 € / u.

No s'inclou l'IVA.

Canalons terra**SÈRIE MUFFLE****MUFFLE REIXETA GALVA**

Canal amb reixeta galvanitzada. 100 x 12 x 9,2 cm. negre.

ref.G ACOHE004 **14,05€**/u.
No s'inclou l'IVA.

**MUFFLE PP**

Canal amb reixeta polipropilè. 100 x 12 x 9,2 cm. Negre

ref.G ACOHE005 **11,60€**/u.
No s'inclou l'IVA.

TAPA INICI/FI MUFFLE

Sortida vertical. 75x100cm.

ref.G ACOCA023 **4,45€**/u.
No s'inclou l'IVA.

**CAIXA INSPECCIÓ CONNEXIONS**

Galvanitzada.

ref.G ACOCA024 **8,27€**/u.
No s'inclou l'IVA.

**CAIXA INSPECCIÓ EMPALMAMENTS**

Polipropilè.

ref.G ACOCA025 **7,53€**/u.
No s'inclou l'IVA.

**CLASSES CÀRREGA SEGONS EN 1433:2002****A15**

Càrrega de prova 15 kN - 1,5 t. Per a zones verdes i camins de vianants o amb pas de bicicletes.

B125

Càrrega de prova 125 kN - 12,5 t. Per a voreres o superfícies comparables, zones d'aparcament accessibles únicament per turismes.

C250

Càrrega de prova 250 kN - 25 t. Per a laterals de carrers o carreteres, zones d'aparcament per a vehicles ≤3,5 t.

D400

Càrrega de prova 400 kN - 40 t. Per a zones d'accés a vies ràpides, drenatges, carreteres i zones d'aparcament per a tot tipus de vehicles. **Per al drenatge transversal d'autovies, recomanem la col·locació dels sistemes monobloc RD100, RD150, RD200 o RD300.**

D600

Càrrega de prova 600 kN - 60 t. Per a zones de treball de carretons elevadors, àrees industrials i similars.

D900

Càrrega de prova 900 kN - 90 t. Per a zones de càrregues altes, com ara aeroports, zones portuàries o similars.

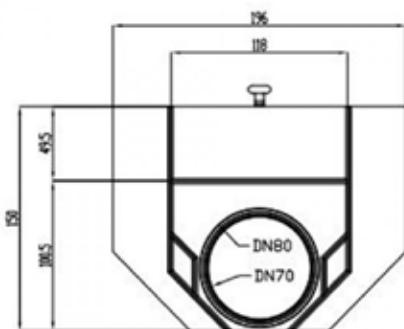
**TAPA UNIVERSAL PER A CANAL SELF 100 I 200 (304470).**

ref.G ACOCA018 **13,43€**/u.
No s'inclou l'IVA.

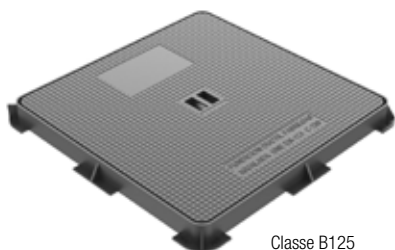
Tapes

Classe B125

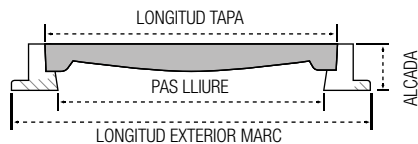
**TAPA HIDRÀULICA**

Tap i marc de fosa.

Ref.	RESISTÈNCIA	LONG. EXT. MARC (mm)	ALTA (mm)	Ø TAPA (mm)	PAS LLIURE Ø mm.	€/u.
G TAPMA001	B125	300x300	30	290x290	250x250	17,53 €/u.
G TAPMA002	B125	400x400	30	380x380	340x340	31,63 €/u.
G TAPMA003	B125	500x500	30	480x480	450x450	52,72 €/u.
G TAPMA004	B125	600x600	30	580x580	550x550	91,53 €/u.
G TAPMA005	B125	700x700	40	680x680	600x600	171,00 €/u.
G TAPMA006	B125	800x800	40	780x780	730x730	202,55 €/u.

No s'inclou l'IVA.

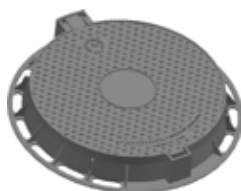

Classe C-250 / D-400

TAPA DE POU

Abatible i articulada. Tancament elàstic "clíc". Extraïble a 90°.
Bloqueig de seguretat. Junta d'insonorització de polietilè.

Ref.	RESISTÈNCIA	LONG. EXT. MARC (mm)	ALTA (mm)	Ø TAPA (mm)	PAS LLIURE Ø mm.	€/u.
G TAPAR002	C250	Ø 750	65	580	550	124,80 €/u.
G TAPAR001	D400	Ø 750	100	580	550	169,33 €/u.

No s'inclou l'IVA.

Reixes i marcs

Classe C-250

REIXA I MARC ABATIBLE

Per a 25 tn C-250 (B22BDA). 570x370x50 cm.
Per a calçada al costat de la vorada com indica la norma C250. Apta per al pas de vehicles lleugers. Reixa econòmica, abatible, molt adaptable. Antirobatori, omple la part de la frontissa amb ciment a l'instal·lar-la.

ref.G REJMA002 **54,92 €/u.**
No s'inclou l'IVA.

**REIXA I MARC D7**

Reixa talla-aigües. 750x300x27 cm. Foneria dúctil per a 25 Tn de càrrega de ruptura. 250 Kn (amb opció de marc angular, que no s'inclou al preu).

Consulta'n el preu.**NORMA UNE-EN 124**

B125 Zones de vianants i voreres.
C250 Vorals i aparcaments.

D400 Zones de circulació pesada i normal.
D600 Zones portuàries.
D900 Per a aeroports.

Tots els preus d'aquesta pàgina són orientatius. Consultar.

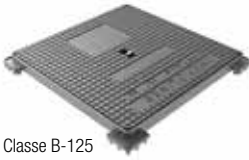
Tapes

Classe B-125



Marc hidràulic

HIDRA B1

Per suportar el pas dels vianants. Especialment en voreres o superfícies similars. Realitzada en fosa dúctil, en grafit esferoidal, segons ISO 1083 (Tipus 500-7) i norma EN 1563. Compleix la norma europea UNES EN-124.

ref. TH40

24,00 €/u.

No s'inclou l'IVA.



Classe D-400

Tancament elàstic Y1
Apta per a trànsit suau**PUNTO**

Per suportar un trànsit suau. Perfecta per instal·lar en vies amb una IMD de 500 a 1000, sobretot calçades de carreteres (incloent-hi carrers de vianants), vorals estabilitzats i zones d'aparcament per a tot tipus de vehicles. Realitzada en fosa dúctil, en grafit esferoidal, segons ISO 1083 (tipus 500-7) i norma EN 1563. Compleix la norma europea UNE EN-124.

ref. T2063

135,00 €/u.

No s'inclou l'IVA.

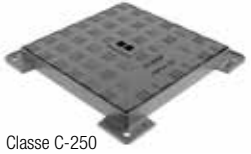

Classe C-250

Encaix en un extrem
per posicionar-la correctament.**HIDRA C2**

Per suportar un trànsit suau. Perfecta per instal·lar en vies amb una IMD de 500 a 1000, sobretot en vorals i cunetes. Realitzada en fosa dúctil, en grafit esferoidal, segons ISO 1083 (tipus 500-7) i norma EN 1563. Compleix la norma europea UNE EN-124.

ref. TH34

37,00 €/u.

No s'inclou l'IVA.



Classe D-400

URBAN

Tapa i marc rodó de fosa dúctil (tipus 500-7) amb junta d'insonorització. Compleix la norma UNE EN-124. Acabat amb pintura negra. Articulació amb bloqueig a 90° / obertura màxima de 115°. Producte certificat per AENOR.

ref. T2070

189,00 €/u.

No s'inclou l'IVA.

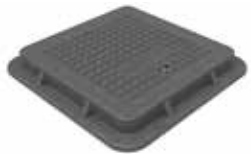

Classe B-125

Reducció del soroll
Resistència a la corrosió**COMPO**

Per suportar el pas dels vianants. Especialment en voreres o superfícies similars. Feta de compost. Compleix la norma europea UNE EN-124. Resistent a la corrosió. Desincentiva el soroll. Aïllament elèctric.

ref. THCO40A

62,00 €/u.

No s'inclou l'IVA.

**COMPART**

Per suportar un trànsit mitjà. Perfecta per instal·lar en vies amb una IMD de 1.000-20.000, sobretot calçades de carreteres (incloent-hi carrers de vianants), vorals estabilitzats i zones d'aparcament per a tot tipus de vehicles. Feta de Composite. Compleix la norma europea UNE EN-124.

- Resistent a la corrosió.
- Desincentiva el robatori.
- Reducció del soroll. Aïllament elèctric.
- Lleugera i fàcil de manipular.
- Fenedura per facilitar-ne l'obertura.
- Superfície metàl·lica antilliscant.
- Respecta el medi ambient.
- Tancament de seguretat amb clau.

ref. TCO2040A

279,00 €/u.

No s'inclou l'IVA.

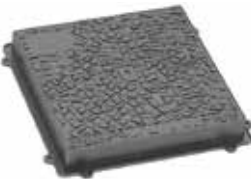

Classe D-400

Disseny antilliscant
atractiu i modern**CITY D4**

Tapa i marc de fosa dúctil (tipus 500-7) amb junta d'insonorització. Compleix la norma UNE EN-124. Acabat amb pintura negra. Marc hidràulic amb encaix a un extrem per col·locar-lo correctament. Possibilitat d'incorporar tancaments de seguretat mitjançant una clau.

ref. TH40D4N

86,00 €/u.

No s'inclou l'IVA.

Reixes i marcs**REIXA C250 IMPU**

Per suportar un trànsit suau. Per instal·lar en vies amb IMD de 500 a 1.000, com ara vorals i cunetes.

- De fosa dúctil, en grafit esferoidal, segons ISO 1083 (tipus 500-7) i norma EN 1563.
- Compleix la norma europea UNE EN-124.
- Canaló posterior. Garanteixen una gran absorció.

- Reforç central i antibicicleta.
- Superfície metàl·lica antilliscant amb antiboratori.
- Revestida amb pintura negra, no tòxica, no inflamable i no contaminant

ref. R0975A

58,00 €/u.

No s'inclou l'IVA.

**REIXA C250 ABATIBLE**

Per suportar un trànsit suau. Ideal per instal·lar en vies amb IMD de 500 a 1000, sobretot en vorals i cunetes. Realitzada en fosa dúctil, en grafit esferoidal, segons ISO 1083 (tipus 500-7) i norma EN 1563.

- Compleix la norma europea UNE EN-124.

- Superfície metàl·lica antilliscant amb antiboratori.
- Revestida amb pintura negra, no tòxica, no inflamable i no contaminant.

ref. R0746

33,00 €/u.

No s'inclou l'IVA.

Sifons**SIFÓ BIDET****S-69**

1 1/4.

ref.G JIMTS006

4,88 € / u.

No s'inclou l'IVA.

Ref.	A	B	C	Ø S	r.
004016	205-140	50	135-65	32	1 1/4"

**SIFÓ AMPOLLA CURT LAVABO****S-69**

1 1/2

ref.G JIMTS002

5,05 € / u.

No s'inclou l'IVA.

Ref.	A	B	C	Ø S	r.
004068	220-150	60	140-70	32	1 1/2"

**SIFÓ BIDET****S-84**

1 1/4.

ref.G JIMTS007

8,83 € / u.

No s'inclou l'IVA.

Ref.	A	B	C	r.
004036	205-140	50	135-65	1 1/4"

**SIFÓ AMPOLLA CURT LAVABO AMB VÀLVULA****S-84**

1 1/2.

ref.G JIMTS003

9,35 € / u.

No s'inclou l'IVA.

Ref.	A	B	C	r.
004068	220-150	60	140-70	1 1/2"

**SIFÓ EN Y T-9**

1 1/2. ø70.

ref.G HIDRO003

3,65 € / u.

No s'inclou l'IVA.

**SIFÓ AMPOLLA EXTERIOR**

1 1/2. ø70.

ref.G HIDRO007

3,92 € / u.

No s'inclou l'IVA.

**SIFÓ CORB**

1 1/2. ø70.

ref.G HIDRO009

5,70 € / u.

No s'inclou l'IVA.

**SIFÓ EXTENSIBLE DUAL S-69**

1 1/2-1 1/4 a ø32-40.

ref.G HIDRO002

2,22 € / u.

No s'inclou l'IVA.

**Maneguets****MANEGUET****AMB JUNTA LABIADA****S-390**

ø110.

ref.G JIMMA004

9,93 € / u.

No s'inclou l'IVA.

**MANEGUET****AMB JUNTA LABIADA EXCÈNTRICA****S-391**

ø110.

ref.G JIMMA005

10,57 € / u.

No s'inclou l'IVA.

**MANEGUET INODOR PVC****CONCÈNTRIC T-90L**

ø90. Junta labiada.

ref.G HIDRO006

3,23 € / u.

No s'inclou l'IVA.



Manguets**MANEGUET INODOR
AMB CARGOL
S-512**

Maneguet inodor colzat dual amb cargol i espàrrec.

ref.G JIMMA003

18,50 € / u.

No s'inclou l'IVA.

**MANEGUET INODOR PP
COMPACTE DUAL
210.**

ref.G HIDR0005

8,50 € / u.

No s'inclou l'IVA.

**MANEGUET INODOR
EXTENSIBLE
S-500**

Maneguet inodor extensible. Per a connexions d'accés difícil. Màx. 535 mm - Min. 225 mm

ref.G JIMMA001

16,58 € / u.

No s'inclou l'IVA.

**MANEGUET INODOR
EXTENSIBLE T-118
230-570.**

ref.G HIDR0004

11,75 € / u.

No s'inclou l'IVA.

**Mecanismes****DESCARREGADOR UNIVERSAL
3G S-585**

Mecanisme de descàrrega de volum doble, fàcil d'instal·lar (adaptable a base Roca). Inclou base roscada i kit cisterna (junta amb cargols).

ref.G JIMTM001

29,17 € / u.

No s'inclou l'IVA.

**AIXETA FLOTADOR DUAL
S-465**

Aixeta flotador alimentació inferior o lateral (rosca llautó). 3/8.

ref.G JIMTM002

17,60 € / u.

No s'inclou l'IVA.

**DESCARREGADOR UNIVERSAL**

Mecanisme de descàrrega de doble volum, cable, cargols...

ref.G HIDR0010

18,20 € / u.

No s'inclou l'IVA.

**AIXETA CISTERNA
T-469**

Horitzontal - vertical. Alimentació VH dual. Convertible en 10 segons. Regulació instantània de la boia. Accés fàcil a membrana. Regulació ràpida en alçada. Fabricat en resina acetàlica (P.O.M). Compacte i segur.

ref.G HIDR0011

10,92 € / u.

No s'inclou l'IVA.

**DESCARREGADOR
S-584**

Mecanisme de descàrrega amb base roscada doble crom. Descàrrega doble, per palanca. Alçària regulable. Muntatge roscat del polsador. Regulació nivell aigua residual i volum descàrrega baixa.

ref.G JIMTM003

16,53 € / u.

No s'inclou l'IVA.

**AIXETA CISTERNA
T-468**

Aixeta càrrega cisterna pistó VH dual. Entrada lateral/inferior. Boia bloquejadora. Tall de cabal instantani. Per a pressions altes i baixes.

ref.G HIDR0033

9,98 € / u.

No s'inclou l'IVA.

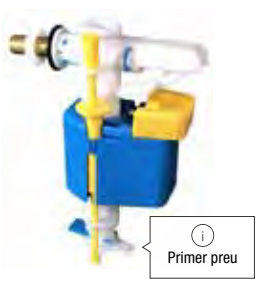

Vàlvules i canaletes**ACQUALAM**

Tela impermeabilitzant per a dutxa.
 Rotlle de 5 x 1,5 m (7,5 m²). Làmina flexible de poliolefina (EVA) per impermeabilitzar paviments de banys, parets i terres de zones humides interiors. Admet unions de segellat amb ciment C2 en interiors o massilla segelladora tipus MS.

ref.G REVES001

63,25 € / u.

No s'inclou l'IVA.

**CANALETA DUTXA S-651 LINNUM**

De 850 mm. Alçària 30 mm. Amplada 50 mm. Amb vàlvula d'aireig. Làmina impermeabilitzant 2 x 1,5 m.

ref.G JIMTC005

243,50 € / u.

No s'inclou l'IVA.

**CANALETA DUTXA S-659 LINNUM SOFT**

De 750 mm. Alçària 30 mm. Amplada 50 mm. Amb vàlvula d'aireig.

ref.G JIMTC006

273,50 € / u.

No s'inclou l'IVA.

VÀLVULA T-78 TMD115

Vàlvula plat de dutxa sifònica. Amb cargols. ø 115

ref. G HIDRO001

19,60 € / u.

No s'inclou l'IVA.

**VÀLVULA T-78 TMD115**

Vàlvula lavabo-bidet. ø 70 1 1/2.

ref. G HIDRO008

2,22 € / u.

No s'inclou l'IVA.

**VÀLVULA DUTXA SENSE TAPA S-579**

115 s/h

ref.G JIMTV003

23,47 € / u.

No s'inclou l'IVA.

**VÀLVULA AMB TAP S-501**

Vàlvula de desguàs amb tap d'ABS cromat (xapa inox.) 1 ¼ x 63.

ref.G JIMTV001

5,85 € / u.

No s'inclou l'IVA.

**JUNTAFIX****VÀLVULA MAGNET S-580**

Vàlvula per a plat de dutxa amb orifici de sortida 90 mm. Sortida horitzontal 1 1/2" x 40 mm per a tubs llisos.

Per a plats de dutxa de fins a 27 mm de gruix.

ref. 012480

51,39 € / u.

No s'inclou l'IVA.

**JUNTAFIX**

Zero olors amb tancament magnètic

MORRIÓ ALUMINI

180°

ref.G CEMMO003

10,27 € / u.

No s'inclou l'IVA.

360°

ref.G CEMMO002

15,95 € / u.

No s'inclou l'IVA.

90°

ref.G CEMMO004

9,57 € / u.

No s'inclou l'IVA.

**MORRIÓ PLÀSTIC 360°**

ref.G CEMMO005

4,58 € / u.

No s'inclou l'IVA.

**MORRIÓ ALUMINI AMB ANCORATGE 360°**

ref.G CEMMO001

21,58 € / u.

No s'inclou l'IVA.



Embornals**EMBORNAL D'ALUMINI**

Dissenyat especialment per a terrasses, balcons, teulades...
Gran poder de canalització i durabilitat.

10x10 cm	Ø 40	ref.G CEMSC001	10,85 € /u.
15x15 cm	Ø 50	ref.G CEMSC002	12,35 € /u.
20x20 cm	Ø 75	ref.G CEMSC003	23,57 € /u.
25x25 cm	Ø 75	ref.G CEMSC004	39,45 € /u.
30x30 cm	Ø 90	ref.G CEMSC005	46,98 € /u.
40x40 cm	Ø 110	ref.G CEMSC006	86,22 € /u.

No s'inclou l'IVA.

**TAPA REFORÇADA**

Gris.

20x20 cm
ref.G ADETA006 **6,86 €**/u.

30x30 cm
ref.G ADETA002 **13,60 €**/u.

40x40 cm
ref.G ADETA004 **26,19 €**/u.

No s'inclou l'IVA.



Premarcada, facilita les connexions.

ARQUETA

Gris.

20x20 cm
ref.G ADETA005 **7,67 €**/u.

30x30 cm
ref.G ADETA001 **18,61 €**/u.

40x40 cm
ref.G ADETA003 **39,99 €**/u.

No s'inclou l'IVA.



Sifonar mitjançant un colze:

20X20= colze Ø 50 30x30= colze Ø 90 40x40= colze Ø 160

Registres**ACER**

Reversible d'acer.

30x30 cm
ref.G CEMMT007 **72,85 €**/u.

40x40 cm
ref.G CEMMT008 **107,27 €**/u.

No s'inclou l'IVA.

No s'inclou cargol Allen del 8.



Interior
Ideal aparcaments

Cargols inoxidable Allen del 6, DIN 912 A-2 M-8.

**TAPA DE REGISTRE SÒL**

Registres d'alumini i polièster.

20x2 cm
ref.G CEMTS001 **27,22 €**/u.

30x30 cm
ref.G CEMTS002 **53,20 €**/u.

40x40 cm
ref.G CEMTS004 **107,07 €**/u.

No s'inclou l'IVA.

**TAPA ESTANCA EMPLENABLE**

Alumini.

40x40 cm
ref.000731 **183,35 €**/u.

No s'inclou l'IVA.

**TAPA DE REGISTRE PARET**

Registres d'alumini i polièster.
"Aigua potable".

25x35 cm
ref.G CEMTR001 **48,85 €**/u.

30x45 cm
ref.G CEMTR003 **68,83 €**/u.

No s'inclou l'IVA.

**ALUMINI**

Es pot omplir. Trànsit lleuger.

40x40 cm
ref.G CEMMT005 **173,00 €**/u.

No s'inclou l'IVA.



Exterior

Desguàs amb làmina**DRY50**

Solucions per substituir la dutxa per una de nova arran de terra amb l'èxit garantit al 100 %. Sistemes d'alçada baixa. Permeten resoldre els problemes de l'alçada que puguin sorgir durant la instal·lació en aixecar el paviment.

DRY50 SUMI FLAT LUXE

Alçària 65 mm.
Sortida horitzontal. Ø 40/50.

025	0,5x0,5 m	80,14 € /u.	240D	1,2x2 m	122,39 € /u.
144	1,2x1,2 m	104,72 € /u.	300	1,5x2 m	128,70 € /u.
225	1,5x1,5 m	119,87 € /u.	300D	1,5x2 m	128,70 € /u.
240	1,2x2 m	122,39 € /u.	375	1,5x2,5 m	140,05 € /u.
			375D	1,5x2,5 m	140,05 € /u.

No s'inclou l'IVA.

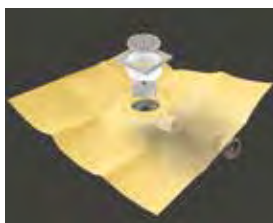

Luxe / Flat luxe

**DRY50 LINEAL FLAT REVESTIBLE**

Alçària 65 mm.
Sortida horitzontal Ø 50.

60 cm	1,2x2 m	318,61 € /u.	90 cm	1,5x2 m	419,45 € /u.
70 cm	1,5x2 m	350,22 € /u.	100 cm	1,5x2 m	451,02 € /u.
80 cm	1,5x2 m	387,36 € /u.	120 cm	1,5x2 m	502,20 € /u.

No s'inclou l'IVA.

**DRY50 LINEAL PREMIER**

Alçària 82 mm.
Sortida horitzontal/vertical Ø 50.

60 cm	1,2x2 m	267,12 € /u.	90 cm	1,5x2 m	365,12 € /u.
70 cm	1,5x2 m	298,69 € /u.	100 cm	1,5x2 m	395,62 € /u.
80 cm	1,5x2 m	334,11 € /u.	120 cm	1,5x2 m	445,07 € /u.

No s'inclou l'IVA.

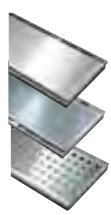
**DRY50 LINEAL FLAT**

Alçària 65 mm.
Sortida horitzontal Ø 50.

60 cm	1,2x2 m	318,61 € /u.	90 cm	1,5x2 m	419,45 € /u.
70 cm	1,5x2 m	350,22 € /u.	100 cm	1,5x2 m	451,02 € /u.
80 cm	1,5x2 m	387,36 € /u.	120 cm	1,5x2 m	502,20 € /u.

No s'inclou l'IVA.

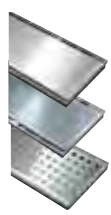
**VERSIÓ DESCENTRADA D**

L'embornal sifònic de 240D, 300D i 375D està segellat a la làmina impermeable de forma descentrada per facilitar les feines d'impermeabilització que així ho requereixin. En tots tres casos, està centrat per la part més curta (A) i descentrat a 40cm per la part més llarga (B).

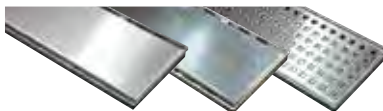
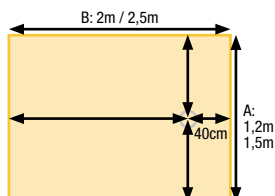

Llis acer

Llis crom

Quadres



Més informació **AQUÍ**

**LINNUM WALL**

Embornal vertical per a dutxes d'obra. Nova solució, disseny elegant i de qualitat. Embellidors en tres acabats disponibles fabricats en acer inoxidable o ABS blanc. Disponible en diferents colors i acabats.

Des de **351,90 €**/u.

No s'inclou l'IVA.

Encara no coneixes els nostres serveis?



Si ets professional podem oferir-te:



Ajuda per carregar:

El nostre personal t'ajudarà a carregar tot el material.



Transport per lliuraments en obra:

Entreguem directament a l'obra tot el material que necessitis. Disposem de camió, camió grua o furgoneta.



Formació professional:

T'oferim gratuïtament cursos tècnics i demostracions de productes.



Botiga virtual:

Compra còmodament a la nostra botiga virtual. A www.gamma.es.



Finançament a mida:

Som aquí per ajudar-te, si necessites crèdit per a les obres, demana'l. (Finançament subjecte a aprovació)



Projectes 3D:

Per als teus clients en 3D amb assessorament professional.



Aparcament clients:

Disposem de places d'aparcament adaptades per a vehicles industrials



Descomptes per a professionals:

A Gamma per ser professional, sí, tens descomptes.

Accessoris press**MÀQUINA
REMS POWERPRESS**

ref. G SOLTU001

1.269,88 € / u.*No s'inclou l'IVA.***TENALLES DE PREMSAR**

Ø16

ref. G SOLTU002

Ø20

ref. G SOLTU003

212,38 € / u.*No s'inclou l'IVA.***EIXAMPLADOR MANDRÍ**

16 / 18 / 20.

ref. G ISOLT001

15,95 € / u.*No s'inclou l'IVA.***COLZE**

Ø16

ref. G ISOLT004

2,88 € / u.*No s'inclou l'IVA.*

Ø20

ref. G ISOLT005

4,02 € / u.*No s'inclou l'IVA.***COMANDAMENT VÀLVULA**

Ocult

ref. G ISOLM001

5,68 € / u.*No s'inclou l'IVA.*

Rodó

ref. G ISOLM002

6,97 € / u.*No s'inclou l'IVA.***COLZE AMB SUPORT**

16 x 1/2

ref. G ISOLT024

5,43 € / u.*No s'inclou l'IVA.*

20 x 1/2

ref. G ISOLT025

5,98 € / u.*No s'inclou l'IVA.***MOLLA INTERIOR**

16 mm

ref. G ISOLT002

7,20 € / u.*No s'inclou l'IVA.*

20 mm

ref. G ISOLT003

7,77 € / u.*No s'inclou l'IVA.***COLZE ROSCA FEMELLA**

Ø16

ref. G ISOLT006

3,70 € / u.*No s'inclou l'IVA.*

Ø20

ref. G ISOLT007

4,23 € / u.*No s'inclou l'IVA.***UNIÓ**

Ø16

ref. G ISOLT018

2,25 € / u.*No s'inclou l'IVA.*

Ø20

ref. G ISOLT019

3,15 € / u.*No s'inclou l'IVA.*

Accessoris press**TUB MULTICAPAPERT-AL-PERT**

25 m

Ø16
ref. G TUBMIO03
25,88 € / u.
No s'inclou l'IVA.

Ø20
ref. G TUBMIO04
32,60 € / u.
No s'inclou l'IVA.

100 m

Ø16
ref. G TUBMIO01
101,15 € / ud.
No s'inclou l'IVA.

Ø20
ref. G TUBMIO02
126,77 € / ud.
No s'inclou l'IVA.

TE

Ø16
ref. G ISOLT008
3,95 € / u.
No s'inclou l'IVA.

Ø20
ref. G ISOLT009
5,65 € / u.
No s'inclou l'IVA.

**TE REDUÏDA**

20 x 16 x 16
ref. G ISOLT012
4,73 € / u.
No s'inclou l'IVA.

20 x 16 x 20
ref. G ISOLT013
4,98 € / u.
No s'inclou l'IVA.

20 x 20 x 16
ref. G ISOLT014
5,65 € / u.
No s'inclou l'IVA.

**TE ROSCA FEMELLA**

16 x 1/2
ref. G ISOLT010
5,28 € / u.
No s'inclou l'IVA.

20 x 1/2
ref. G ISOLT011
5,95 € / u.
No s'inclou l'IVA.

**ENLLAÇ ROSCA FEMELLA**

16 x 1/2
ref. G ISOLT020
2,98 € / u.
No s'inclou l'IVA.

20 x 1/2
ref. G ISOLT021
3,18 € / u.
No s'inclou l'IVA.

**VÀLVULA REGULACIÓ**

Ø16
ref. G ISOLC001
14,95 € / u.
No s'inclou l'IVA.

Ø20
ref. G ISOLC002
15,45 € / u.
No s'inclou l'IVA.

**RÀCORD MÒBIL**

16 x 1/2
ref. G ISOLT022
2,92 € / u.
No s'inclou l'IVA.

20 x 3/4
ref. G ISOLT023
4,65 € / u.
No s'inclou l'IVA.

**VÀLVULA ESFERA**

Ø16
ref. G ISOLR020
17,22 € / u.
No s'inclou l'IVA.

Ø20
ref. G ISOLR021
20,12 € / u.
No s'inclou l'IVA.

**REDUCCIÓ**

20 x 16
ref. G ISOLT015
3,18 € / u.
No s'inclou l'IVA.

**VÀLVULA ESFERA EN U**

Ø16
ref. G ISOLC010
17,80 € / u.
No s'inclou l'IVA.

Ø20
ref. G ISOLC011
18,13 € / u.
No s'inclou l'IVA.



Accessoris press

**COLZE AMB SUPORT**

16x1/2	ref.G ISOLR014	4,82 € /u.
20x1/2	ref.G ISOLR015	6,42 € /u.

No s'inclou l'IVA.

**ENLLAÇ ROSCA FEMELLA**

16x1/2	ref.G ISOLR018	2,83 € /u.
20x1/2	ref.G ISOLR019	4,47 € /u.

No s'inclou l'IVA.

**COLZE ROSCA FEMELLA**

Ø16	ref.G ISOLR010	3,73 € /u.
Ø20	ref.G ISOLR011	4,97 € /u.

No s'inclou l'IVA.

**ENLLAÇ ROSCA MASCLE**

16x1/2	ref.G ISOLR016	2,80 € /u.
20x1/2	ref.G ISOLR017	4,40 € /u.

No s'inclou l'IVA.

COLZE ROSCA MASCLE

Ø16	ref.G ISOLR012	3,67 € /u.
Ø20	ref.G ISOLR013	4,75 € /u.

No s'inclou l'IVA.

**TE REDUÏDA**

16x20x16	ref.G ISOLR008	8,28 € /u.
20x16x20	ref.G ISOLR009	9,18 € /u.

No s'inclou l'IVA.

COLZE

C16	ref.G ISOLR004	4,43 € /u.
C20	ref.G ISOLR005	6,88 € /u.

No s'inclou l'IVA.

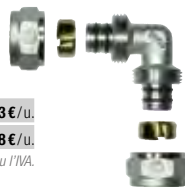
**TE**

Ø16	ref.G ISOLR006	6,38 € /u.
Ø20	ref.G ISOLR007	9,92 € /u.

No s'inclou l'IVA.

**UNIÓ**

Ø16	ref.G ISOLR001	4,10 € /u.
Ø20	ref.G ISOLR002	6,60 € /u.

No s'inclou l'IVA.

**VÀLVULA ESFERA**

Ø16	ref.G ISOLR020	17,22 € /u.
Ø20	ref.G ISOLR021	20,12 € /u.

No s'inclou l'IVA.

**REDUCCIÓ**

Ø16	ref.G ISOLR003	5,62 € /u.
-----	----------------	-------------------

No s'inclou l'IVA.

Accessoris polietilè**COLZE TECNOAGUA**
90°

Ø 25-3/4" ref.G HIDR0031
Ø 32-1" ref.G HIDR0032

1,70 €/u.**2,43 €**/u.

No s'inclou l'IVA.

**FIT ENLLAÇ RECTE**

Ø 20-1/2" ref.G HIDR0022
Ø 25-3/4" ref.G HIDR0023
Ø 32-1" ref.G HIDR0024

1,27 €/u.**1,53 €**/u.**2,37 €**/u.

No s'inclou l'IVA.

**FIT TAP FINAL**

Ø 20-1/2" ref.G HIDR0025
Ø 25-3/4" ref.G HIDR0026
Ø 32-1" ref.G HIDR0027

1,02 €/u.**1,17 €**/u.**1,80 €**/u.

No s'inclou l'IVA.

**VÀLVULA ESFERA PP**

Per a tub pe.

Ø 20-1/2" ref.G HIDR0013
Ø 25-3/4" ref.G HIDR0014
Ø 32-1" ref.G HIDR0015

8,52 €/u.**11,33 €**/u.**15,33 €**/u.

No s'inclou l'IVA.

**FIT ENLLAÇ ROSCA MASCLE**

Ø 20-1/2" ref.G HIDR0016
Ø 25-3/4" ref.G HIDR0017
Ø 32-1" ref.G HIDR0018

0,78 €/u.**0,92 €**/u.**1,38 €**/u.

No s'inclou l'IVA.

**FIT COLZE ROSCA FEMELLA 90°**

Ø 20-1/2" ref.G HIDR0019
Ø 25 3/4" ref.G HIDR0020
Ø 32-1" ref.G HIDR0021

1,40 €/u.**1,58 €**/u.**2,15 €**/u.

No s'inclou l'IVA.

**FIT DERIVADOR T.R. FEMELLA**

Ø 20-1/2" ref.G HIDR0028
Ø 25-3/4" ref.G HIDR0029
Ø 20-1" ref.G HIDR0030

1,63 €/u.**2,05 €**/u.**1,35 €**/u.

No s'inclou l'IVA.

**PLACA AIXETA**

Ø 20-1/2" ref.G HIDR0012

1,93 €/u.

No s'inclou l'IVA.



Llautó per enroscar**COLZE F-F**

1"	ref.G METRO028	5,62 € /u.
1/2"	ref.G METRO026	2,22 € /u.
3/4"	ref.G METRO027	2,83 € /u.

No s'inclou l'IVA.

**COLZE M-F**

1"	ref.G METRO031	4,73 € /u.
1/2"	ref.G METRO029	1,65 € /u.
3/4"	ref.G METRO030	3,13 € /u.

No s'inclou l'IVA.

**CONTRAROSCA M-M**

1"	ref.G METRO004	2,35 € /u.
1/2"	ref.G METRO002	0,92 € /u.
3/4"	ref.G METRO003	1,32 € /u.
3/8"	ref.G METRO001	0,70 € /u.

No s'inclou l'IVA.

**CONTRAROSCA REDUCCIÓ M-M**

1/2"-1"	ref.G METRO007	1,93 € /u.
1/2"-3/4"	ref.G METRO006	1,32 € /u.
3/4"-1"	ref.G METRO008	2,13 € /u.
3/8"-1/2"	ref.G METRO005	0,85 € /u.

No s'inclou l'IVA.

**MANEGUET F-F**

1"	ref.G METRO034	3,47 € /u.
1/2"	ref.G METRO032	1,52 € /u.
3/4"	ref.G METRO033	2,35 € /u.

No s'inclou l'IVA.

**TE F-F**

1"	ref.G METRO037	6,32 € /u.
1/2"	ref.G METRO035	2,55 € /u.
3/4"	ref.G METRO036	3,65 € /u.

No s'inclou l'IVA.

**RÀCORD MARSELLA M-F**

1"	ref.G METRO012	2,60 € /u.
1/2"	ref.G METRO010	0,97 € /u.
3/4"	ref.G METRO011	1,48 € /u.
3/8"	ref.G METRO009	0,67 € /u.

No s'inclou l'IVA.

**RÀCORD MARSELLA REDUÏT M-F**

1"-3/4"	ref.G METRO025	3,22 € /u.
1/2"-3/4"	ref.G METRO022	1,32 € /u.
1/2"-3/8"	ref.G METRO021	1,30 € /u.
3/4"-1"	ref.G METRO024	2,15 € /u.
3/4"-1/2"	ref.G METRO023	1,77 € /u.
3/8"-1/2"	ref.G METRO020	0,93 € /u.

No s'inclou l'IVA.

**TAP FEMELLA**

1"	ref.G METRO019	1,70 € /u.
1/2"	ref.G METRO017	0,67 € /u.
3/4"	ref.G METRO018	0,98 € /u.

No s'inclou l'IVA.

**TAP MASCLE**

1"	ref.G METRO016	1,78 € /u.
1/2"	ref.G METRO014	0,78 € /u.
3/4"	ref.G METRO015	1,25 € /u.
3/8"	ref.G METRO013	0,63 € /u.

No s'inclou l'IVA.

Llautó per soldar

**COLZE FEMELLA 90 GCU**

1"1/4"-28	ref.G METS0008	20,22 € /u.
1"-22	ref.G METS0006	3,95 € /u.
1"-28	ref.G METS0007	4,92 € /u.
1/2"-15	ref.G METS0001	1,43 € /u.
1/2"-18	ref.G METS0002	1,65 € /u.
1/2"-22	ref.G METS0003	2,28 € /u.
3/4"-18	ref.G METS0004	2,32 € /u.
3/4"-22	ref.G METS0005	2,87 € /u.

No s'inclou l'IVA.

**COLZE MASCLE 92 GCU**

1"-28	ref.G METS0051	4,83 € /u.
1/2"-15	ref.G METS0047	1,53 € /u.
1/2"-18	ref.G METS0048	1,72 € /u.
3/4"-18	ref.G METS0049	1,88 € /u.
3/4"-22	ref.G METS0050	2,95 € /u.

No s'inclou l'IVA.

**ENLLAÇ FEMELLA 270 GCU**

1"-22	ref.G METS0024	2,25 € /u.
1"-28	ref.G METS0025	2,60 € /u.
1/2"-15	ref.G METS0018	0,82 € /u.
1/2"-18	ref.G METS0019	0,97 € /u.
1/2"-22	ref.G METS0020	1,60 € /u.
3/4"-18	ref.G METS0021	1,57 € /u.
3/4"-22	ref.G METS0022	1,45 € /u.
3/4"-28	ref.G METS0023	2,53 € /u.
3/8"-15	ref.G METS0017	1,08 € /u.

No s'inclou l'IVA.

**ENTRONCAMENT MASCLE 243 GCU**

1"1/4"-28	ref.G METS0046	4,77 € /u.
1"-22	ref.G METS0044	2,13 € /u.
1"-28	ref.G METS0045	2,40 € /u.
1/2"-15	ref.G METS0039	0,85 € /u.
1/2"-18	ref.G METS0040	0,97 € /u.
3/4"-18	ref.G METS0041	1,40 € /u.
3/4"-22	ref.G METS0042	1,35 € /u.
3/4"-28	ref.G METS0043	2,43 € /u.
3/8"-15	ref.G METS0038	0,63 € /u.

No s'inclou l'IVA.

**TE FEMELLA 130 GCU**

1"-22	ref.G METS0015	5,32 € /u.
1"-28	ref.G METS0016	6,92 € /u.
1/2"-15	ref.G METS0009	1,75 € /u.
1/2"-18	ref.G METS0010	1,98 € /u.
1/2"-22	ref.G METS0011	2,72 € /u.
3/4"-18	ref.G METS0012	3,12 € /u.
3/4"-22	ref.G METS0013	4,03 € /u.
3/4"-28	ref.G METS0014	6,08 € /u.

No s'inclou l'IVA.

**COLZE MURAL 472 GCU**

1/2"-15	ref.G METS0052	2,25 € /u.
1/2"-18	ref.G METS0053	3,07 € /u.

No s'inclou l'IVA.

**RÀCORD 2 P. 359 GLCU**

1/2"-15	ref.G METS0054	1,48 € /u.
3/4"-18	ref.G METS0055	2,27 € /u.

No s'inclou l'IVA.

Mànegues

i
200 g/m²

**MÀNEGA TOBBY NTS**

Estructura de 4 capes amb pel·lícula interior transparent. Capa antialgues, reforç tèxtil NTS i revestiment exterior groc. Ø19 mm. 25 m

ref.G MCONS008 **85,07 € / u.**
No s'inclou l'IVA.

MÀNEGA CIERZO CONSTRUCCIÓ

Per a ús general. 3 capes. Interior negre, reforç trenat de polièster. Sense cadmi ni bari. Antialgues. Ø19 mm. Garantia de 10 anys.

25 m ref.G MCONS001 **38,63 € / u.**
50 m ref.G MCONS002 **76,40 € / u.**
No s'inclou l'IVA.

MÀNEGA IDRO YELLOW

Amb tres capes. Reforç tèxtil trenat. Especial ús construcció. Interior negre, capa exterior groga. Ø15 mm.

15 m ref.G MCONS006 **22,40 € / u.**
Kit 20 m ref.G MCONS007 **29,80 € / u.**
No s'inclou l'IVA.

**REPARADOR UNIVERSAL BIMATERIAL**

9803970
Per a mànega de 1/2 - 5/8 - 3/4".
Servei a granel.

ref.G MELIR019 **2,77 € / u.**
No s'inclou l'IVA.

**ADAPTADOR AIXETA**

9801381
Amb rosca 19 mm.
Servei a granel.

ref.G MELIR002 **1,63 € / u.**
No s'inclou l'IVA.

**LLANÇA DE REG**

9801411
Regulable.
Servei a granel.

ref.G MELIR012 **2,62 € / u.**
No s'inclou l'IVA.

**CONNEXIÓ AUTOMÀTICA**

9803951
Bimaterial per a mànega 19 mm.
Servei a granel.

ref.G MELIR006 **2,75 € / u.**
No s'inclou l'IVA.

Accessoris de piscina**FILTRE RUBI 500**

Ideal per a piscines petites i mitjanes. Vida perllongada gràcies a fabricació en ABS resistent a la corrosió. Tapa superior transparent i tanca de rosca. Equipat amb 8 crepines i vàlvula lateral de 6 vies 1/2".

220,41 € / u.
No s'inclou l'IVA.

**BOMBA BRAVIA 0,8 HP MONOFÀSICA**

Centrífuga autoaspirant. Adaptadors de connexió amb rosca, tapa superior transparent i sistema d'encesa ràpida i intuïtiva. Cos de la bomba i l'impulsor: Tecnopolímer. Segellat mecànic: ceràmic/acer inoxidable.

121,66 € / u.
No s'inclou l'IVA.

**FILTRE MONOBLOC AMB BOMBA**

Per a sistemes de depuració de piscines elevades. Ve acoblat de forma conjunta mitjançant una platina a la base i un tub semiflexible que uneix el capçal al filtre de sorra i a la bomba de filtració.

300+0,33 **133,51 € / u.** 400+0,50 **236,21 € / u.** 500+0,80 **331,80 € / u.**
No s'inclou l'IVA.

**NETEJAFONS METÀL·LIC FC**

Extrudit d'alumini anoditzat d'1 1/2 amb forqueta de nil·l. Alçada 335 mm.

23,69 € / u.
No s'inclou l'IVA.

Bombes d'aigües brutes**NEW****BOMBA SUBMERSIBLE SP 9.500 DIRT**

Resistent i fiable. Potència de bombament màx. de 9500 l/h, inclòs l'interruptor flotador, és la bomba compacta bàsica per fer bombaments i transvasaments d'aigües residuals. Amb reforç frontal ceràmic.

ref. 1.645-800.0 **73,00 € / u.**
No s'inclou l'IVA.

**NEW****BOMBA SUBMERSIBLE SP 11.000 DIRT**

Fa bombaments i transvasaments d'aigua neta i bruta de manera fiable amb una potència de bombament de fins a 11.000 l/h: amb la bomba d'aigües residuals compacta i resistent. Inclou interruptor flotador.

ref. 1.645-820.0 **89,00 € / u.**
No s'inclou l'IVA.



Tubs flexibles**FEMELLA 1/2 FEMELLA**

Connexions d'acer inoxidable Ø 8,5 x 12,6.

Aplicacions: instal·lacions sanitàries, aixetes, escalfadors, lavabos, bidets, maquinària d'hoteleria, etc.

Tub interior de cautxú EPDM. Trenat d'acer inox. AISI 304.

Casquet d'acer inox. AISI 304. Ràcords de llautó niquelat. Juntes EPDM incorporades. 70° 10 bar.

1/2" x 20 cm	ref.G FLEXI007	1,73 € /u.
1/2" x 25 cm	ref.G FLEXI011	1,80 € /u.
1/2" x 30 cm	ref.G FLEXI015	1,87 € /u.
1/2" x 35 cm	ref.G FLEXI019	1,98 € /u.
1/2" x 40 cm	ref.G FLEXI023	2,00 € /u.
1/2" x 50 cm	ref.G FLEXI026	2,18 € /u.

No s'inclou l'IVA.**FEMELLA 3/8 FEMELLA**

Connexions d'acer inoxidable Ø 8,5 x 12,6.

Aplicacions: instal·lacions sanitàries, aixetes, escalfadors, lavabos, bidets, maquinària d'hoteleria, etc.

Tub interior de cautxú EPDM. Trenat d'acer inox. AISI 304.

Casquet d'acer inox. AISI 304. Ràcords de llautó niquelat. Juntes EPDM incorporades. 70° 10 bar.

3/8" x 15 cm	ref.G FLEXI003	1,40 € /u.
3/8" x 20 cm	ref.G FLEXI006	1,48 € /u.
3/8" x 25 cm	ref.G FLEXI010	1,53 € /u.
3/8" x 30 cm	ref.G FLEXI014	1,62 € /u.
3/8" x 35 cm	ref.G FLEXI018	1,65 € /u.
3/8" x 40 cm	ref.G FLEXI022	1,98 € /u.
3/8" x 50 cm	ref.G FLEXI025	2,17 € /u.

No s'inclou l'IVA.**MASCLE 1/2 FEMELLA**

Connexions d'acer inoxidable Ø 8,5 x 12,6.

Aplicacions: instal·lacions sanitàries, aixetes, escalfadors, lavabos, bidets, maquinària d'hoteleria, etc.

Tub interior de cautxú EPDM. Trenat d'acer inox. AISI 304.

Casquet d'acer inox. AISI 304. Ràcords de llautó niquelat. Juntes EPDM incorporades. 70° 10 bar.

1/2" x 15 cm	ref.G FLEXI002	1,63 € /u.
1/2" x 20 cm	ref.G FLEXI005	1,73 € /u.
1/2" x 25 cm	ref.G FLEXI009	1,80 € /u.
1/2" x 30 cm	ref.G FLEXI013	1,87 € /u.
1/2" x 35 cm	ref.G FLEXI017	1,98 € /u.
1/2" x 40 cm	ref.G FLEXI021	2,00 € /u.
1/2" x 50 cm	ref.G FLEXI024	2,18 € /u.

No s'inclou l'IVA.**MASCLE 3/8 FEMELLA**

Connexions d'acer inoxidable Ø 8,5 x 12,6.

Aplicacions: instal·lacions sanitàries, aixetes, escalfadors, lavabos, bidets, maquinària d'hoteleria, etc.

Tub interior de cautxú EPDM. Trenat d'acer inox. AISI 304.

Casquet d'acer inox. AISI 304. Ràcords de llautó niquelat. Juntes EPDM incorporades. 70° 10 bar.

3/8" x 15 cm	ref.G FLEXI001	1,40 € /u.
3/8" x 20 cm	ref.G FLEXI004	1,48 € /u.
3/8" x 25 cm	ref.G FLEXI008	1,53 € /u.
3/8" x 30 cm	ref.G FLEXI012	1,62 € /u.
3/8" x 35 cm	ref.G FLEXI016	1,65 € /u.
3/8" x 40 cm	ref.G FLEXI020	1,98 € /u.

No s'inclou l'IVA.**PLUS MASCLE 1/2 FEMELLA**

Instal·lacions sanitàries d'acer inoxidable Ø13 x 17.

Aplicacions: escalfadors, acumuladors, ventiloconvectors, termos, climatització, plaques solars, etc.

Tub interior EPDM. Trenat d'acer inox. AISI 304.

Casquet d'acer inox. AISI 304. Ràcords de llautó niquelat. Juntes EPDM incorporades. 90 °C 16 bar.

1/2" x 20 cm	ref.G FLEXI100	3,07 € /u.
1/2" x 25 cm	ref.G FLEXI101	3,28 € /u.
1/2" x 30 cm	ref.G FLEXI102	3,52 € /u.
1/2" x 35 cm	ref.G FLEXI103	3,75 € /u.
1/2" x 40 cm	ref.G FLEXI104	4,03 € /u.
1/2" x 50 cm	ref.G FLEXI105	4,50 € /u.

No s'inclou l'IVA.

Tancs de gasoil**CONFORT XT**

Tancs per emmagatzemar gasoil compostos per un tanc interior autoportant i una envoltant exterior que funciona com a cubeta de seguretat. L'envoltant exterior està soldada i garanteix l'estanquitat total de la instal·lació. Més lleugers que els metàl·lics i amb una resistència major als impactes. No necessiten reforços metàl·lics. Fàcils de transportar, emmagatzemar i instal·lar. No presenten risc de corrosió; es poden instal·lar a l'exterior, ja que l'envoltant està pigmentada de color verd amb un tractament especial contra els rajos UV que la fan resistent a la radiació solar. Tots incorporen de sèrie un indicador de nivell i un detector de presència de gasoil. Els models Confort han superat els assajos de resistència al foc segons la norma NF XP M 88-561.

Confort XT 69 700	52 kg	1,28x0,69x1,26	933 €/u.
Confort XT 69 1000	72 kg	1,28x0,69x1,83	1.127 €/u.
Confort XT 75 1000	66 kg	1,74x0,75x1,31	1.021 €/u.
Confort XT 75 1500	98 kg	1,74x0,75x1,80	1.438 €/u.
Confort XT 78 2000	148 kg	2,29x0,78x1,81	2.124 €/u.

Mides: longitud x amplada x alçària (m).

No s'inclou l'IVA.

**Dipòsits****DIPÒSITS PER A AIGUA AQUAVARIO I AQUALENTZ**

Dipòsits per a l'emmagatzematge en superfície d'aigua potable, fabricats per extrusió-bufat, d'una sola peça de polietilè d'alta densitat que en garanteix totalment l'estanquitat i la impermeabilitat. Pigmentats en color verd amb un tractament contra la radiació UV. Altament opacs per evitar la formació d'algues a l'interior. S'integren en l'entorn. Permeten la instal·lació en bateria de gran capacitat a un cost reduït. Equipats amb una boca d'home de Ø 400 mm per facilitar-ne la instal·lació i el manteniment i una sortida inferior de 2" rosca GAS en llautó.

Aquavario 78 500	23 kg	0,78x0,78x1,07	324 €/u.
Aquavario 78 750	30 kg	0,78x0,78x1,48	366 €/u.
Aquavario 78 1000	40 kg	0,78x0,78x1,98	403 €/u.
Aqualentz 66 700	24 kg	1,19x0,66x1,24	384 €/u.
Aqualentz 66 1000	39 kg	1,19x0,66x1,81	478 €/u.
Aqualentz 73 1000	47 kg	1,16x0,73x1,67	462 €/u.
Aqualentz 88 2000	82 kg	1,60x0,88x1,80	806 €/u.
Aqualentz 88 3000	114 kg	2,34x0,88x1,80	1.085 €/u.

Mides: longitud x amplada x alçària (m).

No s'inclou l'IVA.



Aquavario

Aqualentz

DIPÒSIT AT 70

Dipòsits d'alçada baixa per a l'emmagatzematge d'aigua, fabricats amb polietilè per extrusió-bufat. Tenen un disseny optimitzat per recuperar i emmagatzemar aigua de la pluja, fins i tot en terrenys amb presència de roques o un nivell freàtic alt.

Equips de sèrie amb un realçament de Ø 600mm, orientable en funció de la posició del tub d'entrada, que facilita la instal·lació dels diferents accessoris disponibles (filtres, sobreixidor, etc.) i la realització de les tasques de manteniment.

Possibilitat d'instal·lació en superfície o soterrat.

AT 70 2500	130 kg	2,40x1,75x0,70-1,05	1.283 €/u.
AT 70 5000	250 kg	2,40x3,50x0,70-1,05	2.340 €/u.
AT 70 7500	375 kg	2,40x5,25x0,70-1,05	3.318 €/u.

Mides: longitud x amplada x alçària (m).

No s'inclou l'IVA.



Depuració**EPURBLOC**

Decantadors digestors fabricats per extrusió-bufat amb polietilè d'alta densitat. Equipat amb dues boques d'home de Ø 400 per facilitar-ne la instal·lació i el manteniment. Al dispositiu de sortida, incorporen un filtre biològic integrat farcit de material filtrant d'alt rendiment. Conformes a la norma UNE-EN 12566 part 1 i amb marcatge CE.

Epurbloc 77 1500	64 kg	1,70x0,77x1,66	886 € /u.
Epurbloc 119 2000	94 kg	1,90x1,19x1,44	1.075 € /u.
Epurbloc 122 3000	95 kg	2,44x1,22x1,45	1.361 € /u.
Epurbloc 119 3000	122 kg	2,70x1,19x1,44	1.467 € /u.
Epurbloc 185 4000	140 kg	2,04x1,85x1,54	1.701 € /u.
Epurbloc 185 5000	160 kg	2,43x1,85x1,54	1.949 € /u.

Mides: longitud x amplada x alçària (m).

No s'inclou l'IVA.

**ACTIFILTRE**

Depuradores compactes conforme a la norma UNE-EN 12566 part 3 i amb marcatge CE.

L'equip està compost per un decantador digestor i un filtre biològic aeròbic amb un innovador material filtrant que permet obtenir uns nivells de depuració excel·lents sense necessitat d'energia elèctrica.

Avantatges principals:

- Sistema de depuració autònom sense energia elèctrica.
- Equip compacte fabricat amb polietilè d'alta densitat.
- Filtre compost per una successió de capes de materials nous amb diferents formes i densitats.
- Fàcil i senzill d'instal·lar en qualsevol tipus de terreny.
- Manteniment mínim.
- Depuració d'alt rendiment.

Actifiltre 185 2500-2500	2,75x1,85x1,58 m	5.805 € /u.
Actifiltre 185 3500-2500	3,13x1,85x1,58 m	6.205 € /u.
Actifiltre 185 5000-2500	3,87x1,85x1,58 m	6.804 € /u.

No s'inclou l'IVA.

**ACTICLEVER**

Petites estacions depuradores de llots activats per al tractament d'aigües residuals. Conformes a la norma UNE-EN 12566 part 3 i amb marcatge CE.

Avantatges principals:

- Tecnologia SBR.
- Maneig senzill sense necessitat de vàlvules.
- Consum elèctric baix.
- Alta resistència. Fabricades amb polietilè d'alta densitat.
- Disseny compacte que requereix un espai mínim.
- Depuració d'alt rendiment.

Acticlever 122 2000	1,68x1,22x1,64 m	3.250 € /u.
Acticlever 122 4000	3,18x1,22x1,64 m	4.417 € /u.

No s'inclou l'IVA.



Trituradors sanitaris**SANITRIT****0100100**

Ideal per evacuar un vàter.
Permet crear un lavabo a qualsevol lloc.
Funcionament silencios.
Fàcil d'instal·lar.
Evacuació horitzontal màxima: 100 m
Evacuació vertical màxima: 4 m

ref. G SANIT003

627 €/u.*No s'inclou l'IVA.***SANITOP****0100200**

Permet evacuar un vàter i un lavabo.
Ideal per crear un lavabo secundari.
Funcionament silencios.
Disseny discret.
Evacuació horitzontal màxima: 100 m
Evacuació vertical màxima: 5 m

ref. G SANIT001

691 €/u.*No s'inclou l'IVA.***SANIPRO****0100900**

Permet evacuar aigües d'una sala de bany completa.
Per crear una sala de bany a qualsevol lloc.
Funcionament silencios.
Evacuació horitzontal màxima: 100 m
Evacuació vertical màxima: 5 m

ref. G SANIT004

852 €/u.*No s'inclou l'IVA.***SANIWALL PRO****0100830**

Triturador + bastidor per instal·lar un vàter suspès.
Permet evacuar les aigües d'una sala de bany completa.
Per crear una sala de bany a qualsevol lloc.
Funcionament silencios.
Evacuació horitzontal màxima: 100 m
Evacuació vertical màxima: 5 m

1.327 €/u.*No s'inclou l'IVA.***Bomba d'aigües grises****SANIVITE****0100700**

Ideal per crear una cuina o una sala de rentat.
Suporta les aigües fins a 60 °C.
Funcionament silencios.
Evacuació horitzontal màxima: 50 m
Evacuació vertical màxima: 5 m

ref. G SANIT002

767 €/u.*No s'inclou l'IVA.*

Estacions de bombament a terra

SANICUBIC

Perquè no sempre és possible enterrar una estació de bombament per a l'evacuació d'aigües residuals, la gamma Sanicubic es col·loca simplement a terra; així, la instal·lació i el manteniment són més fàcils.

La gamma Sanicubic es compon de diversos models per a aigües grises, aigües negres i aigües pluvials.

Disponible en monofàsic o trifàsic, amb simple o doble motor, etc.

Sanicubic 1	ref. 040000003	1.103 € /u.
Sanicubic 2 Classic	ref. 040000002	2.911 € /u.
Sanicubic 1 VX	ref. 040000004	1.936 € /u.
Sanicubic 2 VX monofàsic	ref. 0102203	5.113 € /u.

No s'inclou l'IVA.

**SANIFOS**

Àmplia gamma d'estacions de bombament per soterrar equipades amb 1 o 2 bombes, monofàsiques o trifàsiques, amb turbina vortex, bicanal o amb fulles, aquestes estacions són adequades per a diverses aplicacions (ús individual, comercial o col·lectiu). La gamma cobreix totes les necessitats.

Sanifos 110	ref. 009FOS110TM	1.238 € /u.
Sanifos 280 trituradora	ref. 009FOS280TM	1.573 € /u.
Sanifos 280 vortex	ref. 009FOS280VM	1.314 € /u.
Sanifos 610 trituradora	ref. 009FOS610TM	4.651 € /u.
Sanifos 610vortex	ref. 009FOS610VM	4.191 € /u.
Sanifos vortex trifàsic	ref. 009FOS610VT	5.355 € /u.
Sanifos 610 SLD 1 bomba	ref. 009FOS610BM1B	3.949 € /u.
Sanifos 610 SLD 2 bombes	ref. 009FOS610BM2B	6.836 € /u.

No s'inclou l'IVA.



Dipòsits

Per contenir aigua potable, aigua contra incendis, productes alimentaris i adobs, entre d'altres. Per a productes corrosius, consulta el nostre departament tècnic.

Des de Ø 800 mm fins a Ø 3500 mm i 4000 mm, proveïts d'una barrera química interior segons el producte que hagi de contenir el dipòsit o cisterna que se sol·liciti. Aquesta tècnica permet adaptar-se a les necessitats del client, que pot triar el diàmetre i l'alçada o la longitud per obtenir la capacitat que necessiti i aconseguir la cisterna o el dipòsit vertical que li calgui en cada moment.

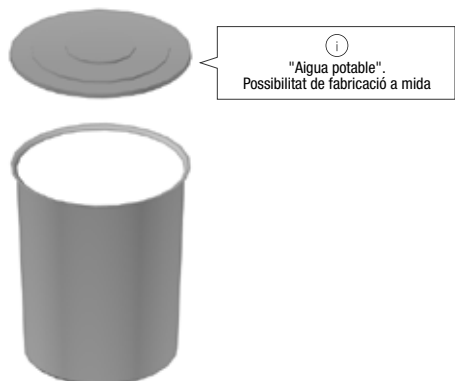
**CIRCULARS AERIS AMB TAPA SOLTA**

Vol.	Ø Sup.	Ø Inf	Alto	Ref	PVP
100	510	430	670	CC10100	114 € /u.
200	680	560	770	CC10200	152 € /u.
300	740	630	960	CC10300	171 € /u.
500	950	780	1000	CC10500	193 € /u.
700	1.090	880	1080	CC10700	260 € /u.
1000	1130	960	1320	CC11000	294 € /u.
1300	1350	1200	1150	CC11300	373 € /u.
1500	1600	1380	940	CC11500	448 € /u.
2000	1600	1380	1280	CC12000	541 € /u.
2500	1600	1380	1570	CC12500	647 € /u.
3000	1600	1380	1900	CC13000	752 € /u.
4000	2080	1850	1450	CC14000	1.168 € /u.
5000	2080	1850	1800	CC15000	1.308 € /u.
6000	2080	1850	2170	CC16000	1.566 € /u.

S'inclou l'IVA.

RECTANGULARS AERIS AMB TAPA SOLTA

Vol.	Long.	Amp.	Alç.	Ref.	PVP
40	450	320	400	CC30040	94 € /u.
50	610	450	300	CC30050	99 € /u.
100	670	520	440	CC30100	115 € /u.
200	780	720	520	CC30200	200 € /u.
300	1040	720	570	CC30300	225 € /u.
500	1200	970	610	CC30500	289 € /u.
1000	1370	1050	850	CC31000	480 € /u.

S'inclou l'IVA.

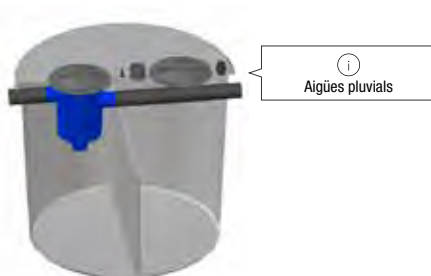

Aigües pluvials

DIPÒSITS TAPA SEGELLADA

Aeris o enterrats. De polièster.

Vol.	Ø Sup.	Ø Inf	Alto	Ref	PVP
2000	1600	1380	1390	PL10002	1.843 € /u.
4000	2080	1850	1500	PL10004	2.587 € /u.
6000	2080	1850	2250	PL10006	3.096 € /u.

S'inclou l'IVA.

**CISTERNES HORIZONTALS**

Disponible fins a 150.000 litres (cal consultar). De polièster. Per enterrar.

Vol.	Diàmetre	Longitud	Ref.	PVP
8000	2000	2900	PL40000	4.710 € /u.
10000	2000	3560	PL40001	5.257 € /u.
20000	2400	4800	PL40003	8.075 € /u.
30000	2400	7000	PL40005	10.621 € /u.

S'inclou l'IVA.

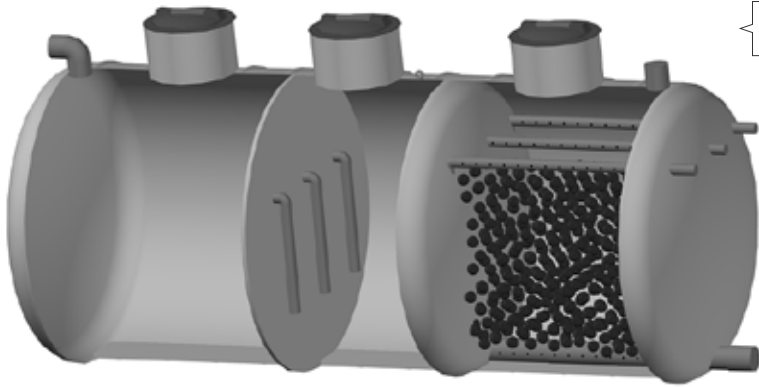
Depuració

Manteniment baix

COMPACTES (FOSSA + FILTRE BIOLÒGIC)

Formats per dues unitats clarament diferenciades:

- Fossa sèptica, formada per dos compartiments en què es produeixen els processos de decantació i fermentació.
- Filtració biològica, en què es produeix l'oxidació de la matèria orgànica.

El sistema combina l'acció dels bacteris anaerobis a la fossa (sense oxigen) i la dels bacteris aerobis al filtre (amb oxigen), de manera que es degrada la matèria orgànica contaminant, cosa que permet un abocament amb uns paràmetres adequats.

Un dels avantatges d'aquest sistema de depuració és que el manteniment és gairebé inexistent i es limita a l'extracció periòdica de llots de tots dos compartiments de la fossa. A més, no comporta cap cost energètic, ja que no intervenen elements mecànics en el funcionament, sinó que les aigües flueixen simplement per gravetat.

Habitants equivalents	Volum	Ø	Longitud	Ref.	PVP
4	1400	1000	1800	B37001	1.067 € / u.
7	2000	1000	2450	B37002	1.752 € / u.
10	3400	1200	3250	B39003	2.889 € / u.
15	4500	1200	4280	B39004	3.929 € / u.

S'inclou l'IVA.

Possibilitat de fabricació d'equips de fins a 300 habitants equivalents.

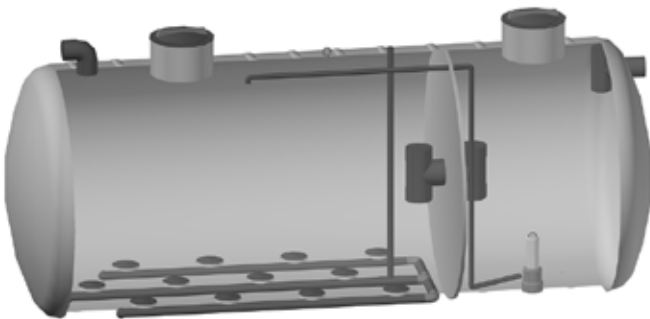

Incorpora bufadors a la base
Depuració de màxim rendiment

EQUIPS D'OXIDACIÓ TOTAL

Dissenyats per reduir els contaminants orgànics biodegradables de les aigües residuals produïdes en habitatges particulars, cases rurals, urbanitzacions, càmpings, restaurants...

El procés emprat és el d'aireig prolongat, en què s'utilitzen fangs actius en suspensió per a la degradació dels residus orgànics presents a les aigües residuals.

Per aconseguir aquesta reducció, és imprescindible la presència d'oxigen dissolt que s'aconsegueix per mitjà de bufadors i difusors de bombolla fina submergits. Sistema que maximitza el rendiment de la depuració.

Habitants equivalents	Format	Ø	Longitud	Ref.	PVP
5	vertical	1200	1850	B41000	3.858 € / u.
10	vertical	1600	2200	B41002	5.518 € / u.
20	horitzontal	2000	3100	030001	12.570 € / u.
30	horitzontal	2000	3700	030002	13.822 € / u.

S'inclou l'IVA.

Possibilitat de fabricació d'equips de fins a 600 habitants equivalents.

Dipòsits**CARAT**

Dipòsits optimitzats per recuperar i emmagatzemar l'aigua de la pluja. Dipòsits de polietilè, fabricats per injecció, garanteix la màxima estabilitat i un encaix perfecte de tots els components. Amb una cúpula giratòria i una tapa telescòpica per facilitar-ne la instal·lació. Possibilitat de connexió entre dipòsits per augmentar la capacitat i possibilitat de tapa de fosa per permetre el pas de vehicles pesats. Garantia de 15 anys.

2700 L	ref. A02700	2080x1565x2150-2350	1.440,20 / u.
3750 L	ref. A03750	2280x1755x2340-2540	1.877,40€ / u.
4800 L	ref. A04802	2280x1985x2570-2770	2.223,80€ / u.
6500 L	ref. A06500	2390x2190x2850-3050	2.770,60€ / u.
8500 L	ref. A85005	3500x2040x2835-3035	3.611,70€ / u.
10000 L	ref. A10006	3520x2240x3035-3235	4.025,60€ / u.

Mides: longitud x amplada x alçària (mm).

IVA inclòs.

Disponible amb certificat apte per a aigua potable.
Consulta els models amb capacitats superiors.

**PLATIN**

Dipòsits fabricades amb polietilè d'alta densitat. Estalvi en la instal·lació gràcies a la seva poca profunditat. Ideal per a terrenys difícils: pedra o aigües subterrànies. Garantia de 15 anys.

1500 L	ref. A01500	2100 x 1250 x 1155-1355	1.163,80€ / u.
3000 L	ref. A03000	2450 x 2100 x 1190-1390	1.904,20€ / u.
5000 L	ref. A05000	2890 x 2300 x 1405-1605	2.452,20€ / u.
7500 L	ref. A07500	3600 x 2250 x 1705 x 2005	3.825,80€ / u.

Mides longitud x amplada x alçària (mm).

IVA inclòs.

Disponible amb certificat apte per a aigua potable.
Consulta els models amb capacitats superiors.

**Recuperació de l'aigua de la pluja****PACK CARAT GARDEN CONFORT**

La solució més còmoda per al jardí. Recupera aigua de pluja amb un sistema complet i integrat. Tots els elements dins del dipòsit. La bomba s'activa automàticament. Només la tapa és visible a la superfície. Connexió exterior còmoda gràcies a l'arqueta integrada a la tapa.

2700 L	ref. 370110	2080x1565x2150-2350	2.497,88€ / u.
3750 L	ref. 370111	2280x1755x2340-2540	2.935,08€ / u.
4800 L	ref. 370112	2280x1985x2570-2770	3.281,48€ / u.
6500 L	ref. 370113	2390x2190x2850 - 3050	3.828,28€ / u.
8500 L	ref. 370152	3500x2040x2835 - 3035	4.990,74€ / u.
10000 L	ref. 370153	3520x2240x3035-3235	5.404,64€ / u.

Mides longitud x amplada x alçària (mm).

IVA inclòs.

Consulta altres capacitats i també dipòsits exteriors i especials de poca profunditat.



Depuració

Materials de construcció

Portes, finestres i bastiments

Canonades i evacuació

Pintures

Paviments i revestiments

Banys

Màquines i eines

Protecció laboral

Electricitat

DEPURADORA ONE2CLEAN

Fabricades en PEAD
Fàcil d'instal·lar
Garantia de 15 anys. Depuradora compacta que combina la tecnologia SBR Advanced amb el disseny de cambra única. Depuració en un cicle continu de 3 etapes: oxidació, decantació i extracció de l'aigua depurada. Conforme a la norma UNE-EN 12566-3 i amb marcatge CE.



Depuradora one2clean amb cúpula micro



2700 L	ref. A90017	HE 1-3	2080x1565x1490	2.337,30€/u.
3750 L	ref. A90018	HE 4-5	2280x1755x1680	2.893,80€/u.
4800 L	ref. A90019	HE 6-7	2280x1985x1910	3.450,30€/u.
6500 L	ref. A90020	HE 8-10	2390x2190x2190	3.895,50€/u.
9600 L	ref. A90023	HE 11-14	2x2280x1985x1910	5.580,90€/u.
13000 L	ref. A90024	HE 15-18	2x2390x2190x2190	6.359,40€/u.

Mides longitud x amplada x alçària (mm).

S'inclou l'IVA.

Consulteu també les depuradores one2clean Carbonator i one2clean plus.

FOSSES FILTRE ANAERÒBIX

Fosses fabricades en PEAD, de manteniment fàcil i gestió de fins a 15 anys. Tractament d'aigües residuals en dues etapes: decantació de sòlids a la fossa i pas per filtre biològic. Avantatges tractament: Màxima sedimentació, màxima capacitat de filtrat, tractament anaeròbic i baixa freqüència de buidatge de fangs. D'acord amb la norma UNE-EN 12566-1, porten marcatge CE a partir de 2.200L.

600 L	ref. A95600	HE 1-2	∅1125xalç. 1185-1385	700€/u.
1000 L	ref. A01010	HE 1-3	1915x930x1190	735€/u.
1600 L	ref. A01622	HE 2-5	2100x1050x1300	957€/u.
2000 L	ref. A01624	HE 3-8	1715x1240x1480-1600	1.038€/u.
2700 L	ref. A96010	HE 5-9	2080x1565x1490	1.460€/u.
3000 L	ref. A01625	HE 5-11	2450 x 1215 x 1550-1670	1.350€/u.
3750 L	ref. A96007	HE 9-12	2280x1755x1680	1.898€/u.
4800 L	ref. A96008	HE 12-16	2280x1985x1910	2.245€/u.
6500 L	ref. A96009	HE 16-26	2390x2190x2190	2.245€/u.

Mides longitud x amplada x alçària (mm).

S'inclou l'IVA.

Fossa filtre Anaeròbix Carat
2700 l, 3750 l, 4800 l i 6500 l amb cúpula micro**MINISEPARADORS DE GREIXOS 60 L-100 L**

Per retenir els greixos generals a la cuina. Instal·lació a sota l'aiguera. Boca superior àmplia de ∅ 200 mm. Sistema de buidatge total. Dipòsit de resistència alta.

60 L	ref. 108128	520x355x530 mm	119,60€/u.
100 L	ref. 108129	600x410x610 mm	140,40€/u.

Mides longitud x amplada x alçària (mm).

S'inclou l'IVA.

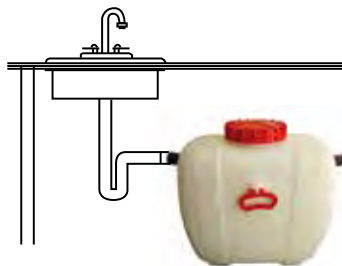
**TÚNEL D'INFILTRACIÓ**

La millor solució per infiltrar l'aigua tractada al terreny. Resistència alta (40 T), estalvi en els costos d'instal·lació i fàcil de transportar.

300 L	ref. 230010	1200x800x510 mm	53,14€/u.
300 L	ref. 231004	set 2 tapes laterals	23,40€/u.
1200 L	ref. A91200	pack 4 túnels 300 L	333,38€/u.
1800 L	ref. A91800	pack 6 túnels 300 L	445,49€/u.
2400 L	ref. A92400	pack 8 túnels 300 L	564,67€/u.
3000 L	ref. A93000	pack 10 túnels 300 L	691,34€/u.

Mides longitud x amplada x alçària (mm).

S'inclou l'IVA.

Els packs inclouen 1 set de 2 tapes, geotèxtil i una tapa de registre.



1 túnel d'infiltració = 36 m canonada de drenatge o 800 kg de grava

PINTURES

EXTERIORS | **328**

PISCINES | **330**

INTERIORS | **331**

EMPRIMACIONS, ESMALTS I VERNISSOS | **332**

MASSILLES | **334**

EINES DE PINTOR | **336**

ALGISS

ALDYERA

ARDEX

Beissier

BELLOTA

CEVIR

PENTON

QUIMICAMP

Revelon

TRAMIX

TOLLENS

UNIVERSAL

vallès

Yesos Millán

Xyladecor

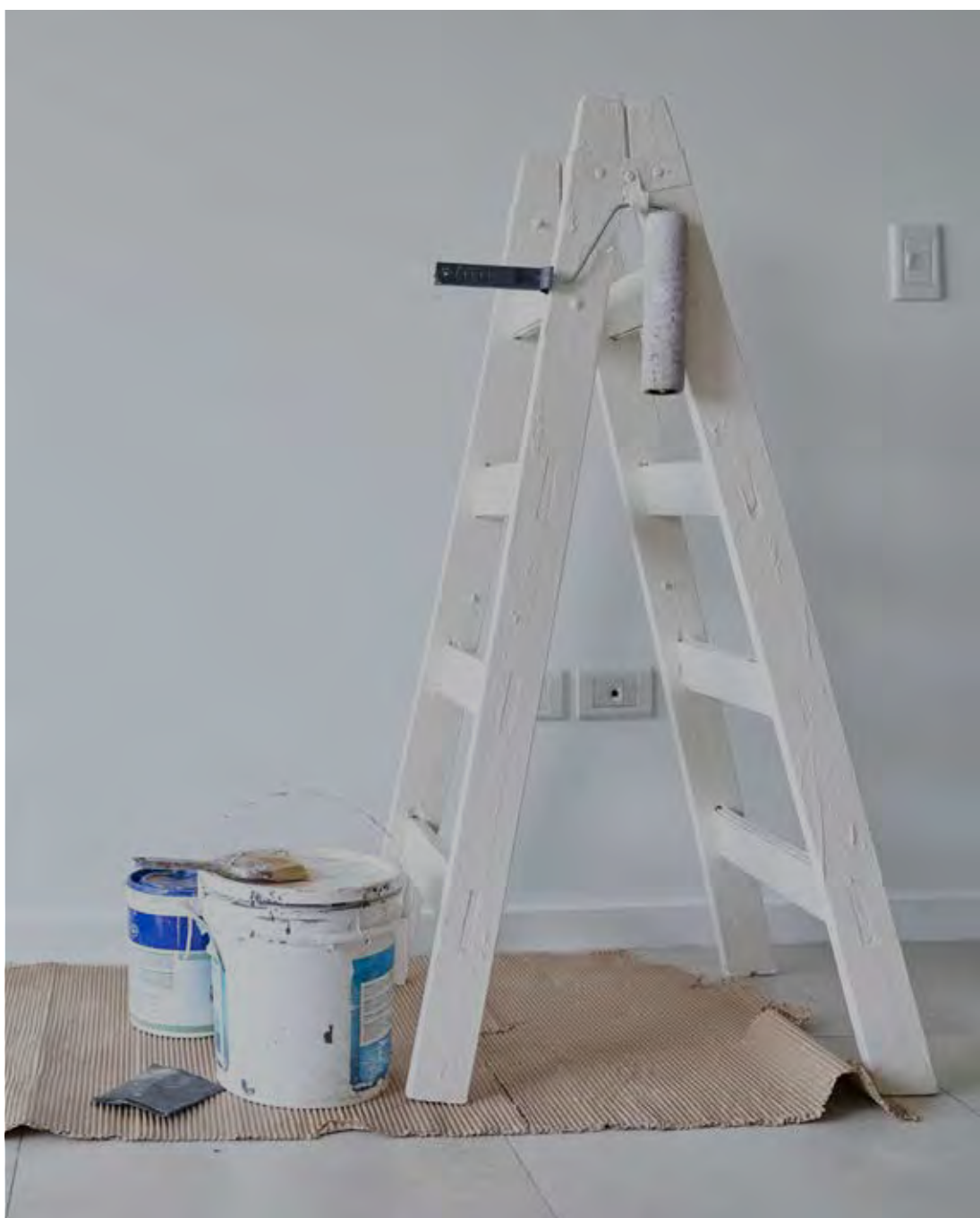

Finançament a mida



Som aquí per ajudar-te,
si necessites crèdit
per a les obres, demana'l.
(Finançament subjecte a aprovació)

Consulta'n les condicions al teu punt
de venda més proper.

Descomptes per a professionals



A GAMMA
per ser professional,
sí que tens descomptes.

Consulta'n les condicions al teu punt
de venda més proper.

Transport Entrega en obra



**Entreguem directament
a l'obra** tot el material que
necessitis.
Disposem de camió,
camió-grua o furgoneta.

Consulta'n les condicions al teu punt
de venda més proper.

Pintures per a exterior



FAÇANES BLANC GAMMA

Revestiment impermeabilitzant i decoratiu. A base de copolímers acrílics en solució aquosa, pigments inorgànics i càrregues seleccionades. Decoració de façanes de formigó, morter, maons, pedra, morter de ciment, pintura plàstica...

- Transpirable, permeable al vapor d'aigua.
- Molt bon cobriment.
- Resistent a la intempèrie.
- Conté un additiu antifloridura.

4l ref.G PINTC001 **23,65 € / u.** 15l ref.G PINTC002 **52,12 € / u.**

Millor relació qualitat-preu

No s'inclou l'IVA.



BLANC MAT GAMMA-TITAN

Pintura plàstica blanc mat. Per a interiors i exteriors. Molt bona resistència als freds. Autorentable.

VALORACIÓ TÈCNICA-ATRIBUTS

Cobriment	3	Rendiment	4
Blancor	3	Rentable	4
Transpirabilitat	3	Antifloridura	si

Valoració d'1 (-) a 5 (+), on 5 es prèmium.

4l ref.G PIGAT003 **17,83 € / u.** 15l ref.G PIGAT004 **62,70 € / u.**

Amb conservant antifloridura

No s'inclou l'IVA.



REV-CRIL

Revestiment acrílic per protegir i decorar façanes. Acabat llis mat. Proporciona una gran impermeabilitat i transpirabilitat a la superfície. Resistent als microorganismes. Producte sense olor.

15l Blanc ref.G REVET004 **54,30 € / u.**

No s'inclou l'IVA.

Protecció bàsica 5 anys de garantia



CUBIC

Revestiment petri llis texturat fi de protecció i cobriment alts per a façanes i paraments exteriors. Acrílic. Per a façanes de gamma alta amb màxim poder impermeabilitzant, de cobriment, adherència i durabilitat.

4l Blanc **43,19 € / u.** 4l Colors **45,77 € / u.**
 15l Blanc **139,34 € / u.** 15l Colors **149,12 € / u.**

No s'inclou l'IVA.

+ De 25 colors 10 anys de garantia



100 % ACRÍLIC LLIS

Revestiment 100 % acrílic pur de màxima protecció i durabilitat per a façanes sotmeses a condicions exigents. Disponible en acabat llis mat o llis setinat.

0,75l Blanc **16,95 € / u.** 0,75l Colors **16,95 € / u.**
 4l Blanc **81,50 € / u.** 4l Colors **81,50 € / u.**
 15l Blanc **215,68 € / u.** 15l Colors **215,68 € / u.**

No s'inclou l'IVA.

+ De 50 colors 15 anys de garantia



SILTEX SILICAT POTÀSSIC

Revestiment a base de silicat potàssic pur (segons la norma DIN 18363-2.4.1) de transpirabilitat i durabilitat màximes que respecta les propietats naturals dels suports minerals. Acabat mat mineral.

15l Blanc **198,19 € / u.** 15l Colors **214,05 € / u.**

No s'inclou l'IVA.

+ De 50 colors 10 anys de garantia

Pintures pere a exterior**COTEFILM NG LLIS ANTIFFISSURES**

Revestiment elàstic antifissures a base de resines fotoreticulars. Impermeabilització de suports exteriors que requereixen un nivell alt d'elasticitat a causa de les (possibles) fissures, les quals poden arribar a presentar fins a 2 mm de separació entre els llavis. 315 colors de la carta de façanes. Disponible en acabat llis mat o llis setinat.

15 anys de garantia.

4l Blanc Des de **104,77 €/u.** 15l Colors **251,25 €/u.**
No s'inclou l'IVA.

i
Antifissures

**TEXTLITE**

Revestiment a base de resina de Pliolite®
 Màxima protecció i durabilitat per a façanes sotmeses a condicions exigents. Acabat llis mat.

- Especialment indicat per pintar en entorns d'humitat elevada i temperatura baixa, en suports que requereixen un nivell de transpirabilitat superior o per repintar superfícies polsoses.
- Alta eficiència per preparar suports poc porosos, amb cert grau d'humitat o amb un nivell alt de biodeterioració.

10 anys de garantia.

4l Blanc **102,20 €/u.** 15l Blanc **327,44 €/u.** 15l Colors **347,10 €/u.**
No s'inclou l'IVA.

i
Protecció en condicions d'humitat elevada

Sòls**SLURRY**

Slurry a base de resines acríliques i àrid de quars, decoratiu, per aplicar a sobre de formigó i aglomerat asfàltic.

S'utilitza principalment per a la senyalització horitzontal i la protecció en zones de trànsit rodat lleuger de neumàtics (illots, garatges, indústries, pistes esportives, etc.). Per a zones esportives, zones de vianants i carrils bici. Molt adequat per regularitzar superfícies. Evita el sagnat dels aglomerats asfàtics. Gris RAL 7012 (712), vermell òxid (363). Per encàrrec: gris RAL 7044 (744), verd RAL 6010 (610). Acabat rugós mat.

25 kg **174,72 €/u.**
Preus sense IVA.

i
Sobre formigó i asfalt

**ESMALT TERRES CLOROCAUTXÚ**

Pintura per a paviments amb base dissolvent d'un sol component i formulada amb resines acríliques i clorocautxú.

- Adherència excel·lent al ciment, formigó i materials semblants.
- Bona resistència a les ratllades i marques de neumàtics.
- Transpirabilitat elevada.

0,75l Des de **20,99 €/u.** (Consulteu colors)
 4l Des de **76,41 €/u.** (Consulta colors) 16l Des de **307,92 €/u.** (Consulteu colors)
No s'inclou l'IVA.

i
Aparcaments

Impermeabilitzants**ANTIGOTERES GAMMA**

Repara, protegeix i impermeabilitza superfícies de terrassa, cobertes, canalitzacions... Bona adherència als materials de construcció. Vermell, vermell teula, gris i blanc.

4l Blanc ref.G PINTI001 **23,42 €/u.** 4l Vermell teula ref.G PINTI002 **23,42 €/u.**
 15l Blanc ref.G PINTI003 **69,32 €/u.** 15l Vermell teula ref.G PINTI004 **69,32 €/u.**
No s'inclou l'IVA.

Consulta tot l'assortiment complet d'impermeabilitzants al capítol de materials de construcció



A GAMMA
per ser professional, sí, tens descompte.
I també... finançament.

Per ser professional de la reforma i la construcció, t'ofereix un descompte sobre els preus indicats en aquest catàleg. Preus orientatius segons el fabricant.

Consulta els teus descomptes i/o finançament al teu punt de venda més proper.



Pintures per a piscines

PINTURA A L'AIGUA

Pintura acrílica a l'aigua per pintar parets i terres de piscines. Per a ús interior i exterior sobre murs i paviments de piscines de ciment i formigó. Acabat mat.

- Resistent als àcids i àlcalis diluïts.
 - Repintable sobre pintures acríliques i clorocautxú
 - Resistent a les algues.
 - Olor suau molt inferior a les pintures per a piscines al dissolvent.
- Colors disponibles: blau clar i blau marí.



4l **48,23 € / u.** 15l **152,23 € / u.**
No s'inclou l'IVA.

PINTURA AL CLOROCAUTXÚ

Pintura al clorocautxú que permet la lliure difusió del vapor d'aigua contingut en els murs perimetral i terra de les piscines, amb la qual cosa s'evita la possibilitat de butllofes i esvorancs de la pintura. Per a ús interior i exterior sobre murs i paviments de piscines de ciment i formigó. Acabat mat.

- Resistent a les algues
 - Resistent als àcids i àlcalis diluïts
 - Facilitat d'aplicació
 - Repintable sobre pintures acríliques al dissolvent
- Colors disponibles: blanc cristall, blau clar i blau marí.



4l **67,96 € / u.** 15l **245,65 € / u.**
No s'inclou l'IVA.

Químics de piscina

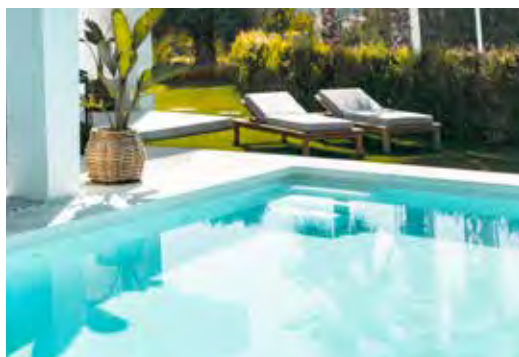

Tractament de l'aigua

Per aconseguir un equilibri de l'aigua i un bon estat de la piscina cal:

- 1- Portar un control continu del nivell de pH de la piscina. Entre 7,2 i 7,7 per a un pH neutre.
- 2 - Fer servir clor per cuidar i desinfectar l'aigua (mantenir entre 0,6 i 1,5 mg/l). Després de l'hivern, les piscines necessiten una posada a punt. Per a això, s'utilitza el clor de xoc, que aconsegueix una desinfecció completa de l'aigua de la piscina. El clor lent, el més comú, s'utilitza per a un manteniment diari de l'aigua de la piscina.
- 3 - Un altre dels problemes que sorgeixen en l'aigua de la piscina són les algues. Les algues són microorganismes vegetals que apareixen a la piscina i es propaguen ràpidament, sobretot, quan la temperatura de l'aigua és alta, i afavoreixen l'aparició de fongs i bacteris. L'ús d'un antialgues combinat amb clor farà que puguem evitar i millorar aquest problema en els seus inicis.
- 4 - Per mantenir neta la piscina sense una depuradora, cal que el clor inclogui floculant o fer servir un producte químic floculant. Aquest producte agrupa les impureses que surten a l'aigua, aconseguint que caiguin al fons de la piscina per poder eliminar-les posteriorment amb un netejafons. El floculant acaba amb l'aigua tèrbola de la piscina.



QUIMICLOR 5 EFECTES

Tractament complet per a piscines. Desinfectant, algicida, floculant, anticalç i mantenidor del pH.
Past. 200 g. 5 kg.

23,66 € / u.
S'inclou l'IVA.



CHOC RAPID

Soluciona problemes d'aigües verdes o tèrboles en un espai de temps mínim. 0,5 kg.

7,07 € / u.
No s'inclou l'IVA.



ALGICIDA AMB ACCIO FLOCULANT

3 en 1.
Algicida + bactericida + floculant.

14,18 € / u.
No s'inclou l'IVA.



ALBORAL 10 EFECTES

Anticalcari, algicida, bacteriostàtic, desinfectant, clarificant, floculant, abrillantador, estabilitzant, bactericida, mantenidor de pH.
Pastilla 25 g. "La força del 10". 5 kg.

39,95 € / u.
No s'inclou l'IVA.



Pintures d'interior**BLANC LLUMINÓS GAMMA**

Pintura plàstica amb un bon cobriment indicada per a parets i sostres d'interior.

- Bona adherència als materials habituals de construcció.
- Bona transpirabilitat.

5 kg ref.G PINTP001

12,90 €/u.

20 kg ref.G PINTP002

34,45 €/u.

No s'inclou l'IVA.

i
Millor relació
qualitat-preu

**BLANC MAT GAMMA-TITAN**

Pintura plàstica per a parets i sostres d'aplicació fàcil. Permet obtenir alts cobriments. Es pot rentar, no té olor i és transpirable.

4 l ref.G PIGAT001

14,68 €/u.

15 l ref.G PIGAT002

50,50 €/u.

No s'inclou l'IVA.

i
Gran poder
de cobriment

**BLANC DE COBRIMENT GAMMA**

Pintura plàstica a l'aigua d'acabat mat. Molt bona transpirabilitat i rentabilitat. Aplicable sobre suports de calç.

- Molt bona transpirabilitat.
- Rentable.

4 l ref.G PIGAT001

14,68 €/u.

15 l ref.G PIGAT002

50,50 €/u.

No s'inclou l'IVA.

i
Gran poder de cobriment
en sec i en humit

**NÓVEX ECOLÒGICA**

Pintura plàstica acrílica mat amb bona resistència a les rentades, bon cobriment i sense olor. Respecta la salut i el medi ambient, de manera que és compatible amb l'activitat diària tant professional com particular.

- És respectuosa amb el medi ambient: certificat ecològic Ecolabel
- No contamina l'aire de l'habitació: certificat emissions aire interior A+
- No conté substàncies tòxiques: certificat de no toxicitat UNE-EN 71-3
- Permeable al vapor d'aigua, transpirable.

4 l Base TR

23,98 €/u.

15 l Base TR

79,24 €/u.

No s'inclou l'IVA.

i
Respectuós amb
el medi ambient

**DCAL BLANC**

Pintura realitzada a base de calç aèria amb un 98 % de calç. Absorbeix la humitat de l'ambient, la filtra i l'expulsa l'exterior, carbonatant i millorant els beneficis. Producte llest per fer servir. Bioconstrucció.

Beneficis bàsics per a la salut:

- Sensació de benestar.
- Ideal per a nadons, nens o persones amb problemes respiratoris.
- Biocida i fungicida. Preveu l'aparició de bacteris i fongs pel pH elevat.

25 l **Consultar preu**

i
Absorbeix la humitat
de l'ambient



Emprimacions



EMPRIMACIÓ

Emprimació blanca a l'aigua per a suports d'adherència difícil. Repintable amb qualsevol tipus de pintura/esmalt a l'aigua i a l'esmalt al dissolvent d'1 i 2 components. Per a superfícies no poroses que costen de pintar com xapa galvanitzada, alumini, llautó, així com superfícies plàstiques de PVC, rajola, fusta i altres superfícies no poroses. Interior/exterior.

750 ml ref.G TOLLE005 **15,47 € / u.**

No s'inclou l'IVA.



MINI

Emprimació sintètica antioxidant per efecte barrera. D'ús general en suports metàl·lics. També en obra sobre superfícies metàl·liques com ara maquinària, estructures, ponts, dipòsits, conduccions metàl·liques, reixes, tanques, etc. Adequada com a emprimació per a acabats alquídics.

Taronja elèctric.

750 ml ref.G REVET003 **15,38 € / u.**

No s'inclou l'IVA.

Esmalts



Ús universal
brillant

TITANLUX ESMALT SINTÈTIC

Esmalt sintètic d'ús universal. Molt elàstic, amb una excel·lent estabilitat de color i brillantor i una gran resistència a la ratllada. Resistent als greixos, a les rentades, etc. Es poden mesclar tots els colors. Protegeix i embelleix les superfícies. Principalment per a fusta, ferro i acer. Colors blanc i negre.

750 ml **32,35 € / u.**

No s'inclou l'IVA.



Biodegradable ignífug
bioconstrucció

TITANLAK LACA POLIURETÀ SETINAT

Esmalt sintètic basat en tecnologia d'alt contingut de sòlids, especial per lacar i esmaltar. Fàcil d'aplicar, s'obtenen acabats setinats de gran finor, suavitat al tacte i un aspecte lacat immillorable. Resistent a freds, ratllades, sabons, taques de licor, sucs, olis, etc. Molt rentable. Exteriors i interiors. Per protegir i embelleix tota mena de superfícies de fusta, metàl·liques (mobles, prestatges, portes, finestres, radiadors, etc.)

750 ml **33,20 € / u.**

No s'inclou l'IVA.



A l'aigua

TITANLUX ECOLÒGIC

Esmalt multisuperfícies a l'aigua de màxima qualitat i ús universal. Decora i protegeix amb una sola capa. Amb conservant antifloridura. Blanc inalterable, no es torna groga i conserva els colors i la brillantor. Gran resistència a productes de neteja domèstics, taques (café, vi, salses, oli, etc.), freds, cops i a la intempèrie. Nova tecnologia que garanteix les prestacions premium de resistència, duresa, durabilitat, flexibilitat i rentabilitat del producte.

750 ml **24,86 € / u.**

No s'inclou l'IVA.



Per pintar rajoles

ESMALT RAJOLES A L'AIGUA BRILLANT I SETINAT

Renova l'aspecte del teu bany o cuina de forma ràpida pintant rajoles, mobles, armaris, electrodomèstics, radiadors, etc. Blanc brillant i blanc setinat.

- A l'aigua i sense olor.
- Durabilitat elevada.

750 ml **48,09 € / u.**

No s'inclou l'IVA.



Protectors de metall**ESMALT ANTIOXIDANT**

Llis. S'aplica directament sobre ferro i òxid sense emprimació prèvia. Amb pigments anticorrosius de zinc actius (ActiveZn®), ofereix una protecció excel·lent contra oxidació, adherència i resistència a la intempèrie de portes, fanals, reixes, baranes, mobles, radiadors i qualsevol element de ferro a l'exterior o interior.

Blanc o negre brillant.

750 ml Blanc ref.G TOLLE007 **18,63 € / u.**
750 ml Negre ref.G TOLLE008 **18,63 € / u.**

No s'inclou l'IVA.

**ESMALT FORJA**

Esmalt antioxidant d'acabat pavonat (gra fi) que s'aplica directament sobre ferro i òxid. Amb pigments anticorrosiu de zinc actius (ActiveZn®) i partícules de ferro micaci d'alta laminaritat, ofereix una protecció excel·lent contra l'oxidació. De tacte suau i partícula brillant poc abundant. Per a portes, fanals, reixes, baranes, mobles, estructures metàl·liques, maquinària i qualsevol element de ferro a l'exterior o l'interior.

750 ml Negre ref.G TOLLE009 **17,30 € / u.**
750 ml Gris acer ref.G TOLLE010 **17,30 € / u.**

No s'inclou l'IVA.

**ESMALT XEMEIEIS**

Esmalt resistent a temperatures altes (fins a 360 °C) per pintar xemeneies, canonades i estufes de ferro a l'interior i l'exterior, sense necessitat d'emprimació prèvia a interiors i exteriors, sobre metalls ferris, planxes d'acer, canonades, ferro forjat, xemeneies, etc.

750 ml Negre setinat ref.G TOLLE006 **22,13 € / u.**

No s'inclou l'IVA.

**PINTURA ESPRAI ANTICALÒRICA**

Pintura anticalòrica per protegir, mantenir i embellir estufes, xemeneies o calderes. Format esprai i d'assecat ràpid per a més comoditat d'ús i millor resultat. Apta per a qualsevol tipus de superfície i molt resistent a les altes temperatures i la corrosió.

400 ml Negre mat ref.G ASPIR034 **9,68 € / u.**
400 ml Gris antracita ref.G ASPIR035 **9,68 € / u.**

No s'inclou l'IVA.

Protectors de fusta

Resistent a l'aigua i als raigs UV

OLI TECA AQUATECH

Oli per hidratar i protegir la fusta; reemplaça els nutrients perduts i proporciona una bellesa i protecció duradores.

Acabat mat. Assecat ràpid i sense olor.

750 ml ref.G BRUGU004 **12,97 € / u.**

No s'inclou l'IVA.

**XYLAMON MATACORCS**

Tractament incolor específic per protegir o tractar fusta exposada o afectada per corc. Ús interior.

S'aplica abans de posar-hi vernissos, protectors o pintura.

750 ml ref.G BRUGU008 **12,87 € / u.**

No s'inclou l'IVA.



Resistència externa a pluja, neu i raigs UV.

LASUR EXTRA AQUATECH NOGUERA

Protector amb acabat setinat que hidrata i protegeix la fusta. No degota. Fins a vuit anys de protecció.

Color: Noguera.

750 ml ref.G BRUGU005 **15,35 € / u.**

No s'inclou l'IVA.

**PROTECTOR FONDO**

Fons incolor amb base dissolvent per a la protecció preventiva de la fusta contra insectes, fongs i humitat. Repel·leix l'aigua i regularitza el contingut d'humitat a la fusta. No forma capa, actua a porus oberts.

750 ml ref.G BRUPR004 **13,65 € / u.**

No s'inclou l'IVA.

Massilles

AGUAPLAST ESTÀNDARD CIMA

Ideal per a suports d'interior absorbents de guix, plaques de cartó guix, pintures plàstiques, ciment, aglomerat...
Repara i allisa parets després d'arrenca-ne el paper pintat. Cobreix desperfectes superficials (escrotonaments, ratllades, etc.) abans de pintar o revestir el suport.

No deixa marques de connexions. Redueix l'absorció del suport i estalvia pintura. Minva mínima. No es fissura amb el guix recomanat. Aplicació fàcil, còmode de treballar.

5 kg ref.G BEISS002 **20,32 € / u.** 1 kg ref.G BEISS001 **5,12 € / u.**
No s'inclou l'IVA.



AGUAPLAST BEISSER CAPA GRIIXUDA

Ideal per a materials d'obra interiors (formigó, maons, guix, escaiola, pedra, cartó guix, etc.

Enlluïts de capa mitjana. Anivellació de superfícies lleugerament irregulars.

Enlluïts sobre plaques de Porexpan. Reparació de fissures i esquerdes de fins a 5 mm d'ample.

Bona capacitat de farciment. Molt fàcil de fregar. Tapaesquerdes excel·lent. Molt adherent sobre materials d'obra. No llisca. Lleuger. Color blanc.

5 kg ref.G BEISS003 **28,57 € / u.**
No s'inclou l'IVA.

1 Tapaesquerdes excel·lent.



AGUAPLAST FIBRA

Aplicable en interiors i exteriors sobre formigó, ciment, guix, pintures plàstiques, fusta... Per segellar i armar fissures i esquerdes dinàmiques. Substitut de cintes elàstiques. Enlluït de façanes fissurades.

Reforçat amb fibra de vidre; no s'esquerda ni es fissura. Flexibilitat extraordinària. Pot substituir les cintes elàstiques, bandes de fibra o paper i malles de reforç. Gran adherència sobre formigó, ciment, guix, fusta, pintures plàstiques...

Elasticitat permanent. Resistent a l'envelliment. Pintable amb tot tipus de pintures o revestiments, excepte epoxi o poliuretans amb base dissolvent.

750 kg ref.G BEISS004 **11,33 € / u.**
No s'inclou l'IVA.



AGUAPLAST EXTERIOR

Ideal per a suports de ciment, formigó, maons, pedra, etc. a l'interior i l'exterior.

Esteses i anivellaments en capa fina i mitjana.

Reparacions petites en cantonades, balcons, cornises, elements decoratius, balustrades, etc.

Es pot utilitzar per a farciments importants barrejat prèviament amb sorra de fins a 4 mm de gra.

Acabat molt fi, molt dur i molt blanc. No llisca. Gran adherència sobre suports minerals, com ara pedra i maons, sense que calguin ponts d'adherència. Resistent a la humitat ambiental. Temps d'utilització llarg: 2 hores.

20 kg ref.G BEISS005 **67,22 € / u.**
No s'inclou l'IVA.

1 Exterior



NEW

MASSILLA RENOVACIÓ TIFÓN

Massilla de renovació ideal per cobrir el gotejat i les pintures amb relleu. Sobre suports de formigó llis i parets rugoses. Gran adherència sense necessitat de rascar el fons. Color blanc. Fàcil de fregar. 4 hores.

15 kg ref.G MILLA001 **14,60 € / u.**
No s'inclou l'IVA.



Massilles**CRISTAL TOTAL 4H**

Massilla d'assecatment ràpid per renovar tot tipus de superfícies. Recomanada per cobrir el gotejat o renovar superfícies amb relleu. Fàcil de fregar. Assecat entre 3 i 4 h.
15 kg.

ref. G ALGIS009 **17,12 € / u.**
No s'inclou l'IVA.

**CRISTAL TOTAL 24H**

Massilla d'assecatment lent per renovar tot tipus de superfícies.
15 kg.

ref. G ALGIS008 **15,73 € / u.**
No s'inclou l'IVA.

**CRISTAL EXTRAFINO**

Massilla per acabats fins. Recomanada per preparar la superfície abans de pintar o per acabar envans i sostres.
15 kg

ref. 162213
22,88 € / u.
No s'inclou l'IVA.

**A 828 LEMON RENOVACIÓ PARETS INTERIORS**

Massilla per farcir juntes sense cinta. Aplicable a qualsevol gruix. No esquerda ni fissura. Apta tant per a arrebossats, com per a farcits i pasta de subjecció. Superfícies de qualitat d'acabat Q1-Q4. Amb aroma de llimona. Certificat EN 13963:4B. Comportament al foc A1.

5 kg
ref. G ARDEX001 **12,50 € / u.**
15 kg
ref. 50561 **50,00 € / u.**
No s'inclou l'IVA.

**CRISTAL TOTAL LISTA AL USO**

Massilla llesta per fer servir. Recomanat per a petites renovacions, allisar, reparar petites irregularitats i, en general, per a suports abans de pintar. 5 i 20 kg.

5 kg
ref. G ALGIS014 **12,00 € / u.**
20 kg
ref. G ALGIS015 **32,63 € / u.**
No s'inclou l'IVA.

**YEMILL MEDIUM**

Massilla d'arrebossat interior, especialment concebuda per rehabilitar o allisar gotejat plastificat, suports texturitzats, fons en relleu i superfícies rugoses. Sense grumolls al pastat. Aplicació en capa gruixuda. S'asseca ràpid.

ref. Y12006 **11,44 € / u.**
No s'inclou l'IVA.

**YEMILL ONE**

Massilla de forjat ràpid per arrebossat interior en capa gruixuda, especialment concebuda per rehabilitar o allisar gotejat plastificat, suports texturitzats, fons en relleu i superfícies rugoses. Sense grumolls al pastat. Aplicació en capa gruixuda. Ideal per a petits treballs.

ref. Y12008 **12,78 € / u.**
No s'inclou l'IVA.

**YEMILL Q4-PRO**

Massilla especial de renovació. Treballabilitat excel·lent, blancor i duresa. Per rehabilitar i allisar el gotejat plastificat, suports texturats, fons amb relleu i superfícies rugoses. Gran poder de cobriment. Aplicació fresc sobre fresc. Nivell d'acabat Q4.
15 kg.

ref. Y12001 **14,28 € / u.**
No s'inclou l'IVA.

**YEMILL EXTERIOR**

Massilla d'exterior, concebuda com a pasta per a reparació de paleta, arrebossat tapaesqueres i ús en suports d'elements decoratius i per arrebossat ceràmic. Aplicació interior i exterior. Gran blancor. Aplicació sobre ceràmica.

ref. Y12002 **25,45 € / u.**
No s'inclou l'IVA.

**YEMILL Q4 PRO A L'ÚS**

Massilla llesta a l'ús d'arrebossat interior, especialment concebuda per rehabilitar o allisar gotejat plastificat, suports texturitzats, fons en relleu i superfícies rugoses. Projectable (amb airless). Aplicació en capa mitjana. Nivell d'acabat Q4. 5 kg.

ref. Y10002 **26,50 € / u.**
No s'inclou l'IVA.



Corrons



CORRÓ LLANA ACRÍLIC ECO

22 cm

ref. G RODIP001

3,33 € / u.

No s'inclou l'IVA.



CORRÓ ANTIREGALIMS ECO

22 cm

ref. G RODIP002

2,92 € / u.

No s'inclou l'IVA.



MICROFIBRA EXCELLENCE ROND 50

Retenció màxima de la pintura i poder de cobriment. Extrem arrodonit per retallar i evitar marques. Fabricat per termofusió per evitar costures. Acabat molt fi amb pintures plàstiques.

ref. G RODIL001

6,92 € / u.

No s'inclou l'IVA.

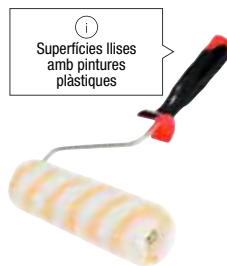

ANTIREGALIMS SÚPER ROND 50

Mànegc bimaterial. Extrem arrodonit per retallar i evitar marques. 22 cm

ref. G RODIL003

7,15 € / u.

No s'inclou l'IVA.

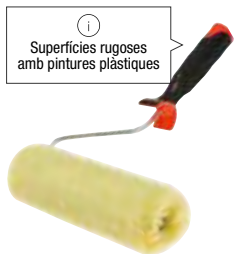

SUPERPELFAT ROND 50

Cobriment màxim. Mànegc bimaterial. Extrem arrodonit per retallar i evitar marques. Fabricat per termofusió per evitar costures.

ref. G RODIL002

8,20 € / u.

No s'inclou l'IVA.

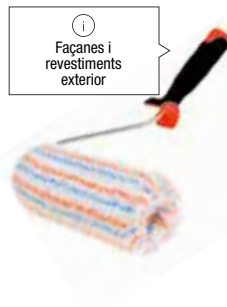

BICOLOR 60 ENCONXAT

Cobriment màxim. Ø 60 mm, rendiment òptim. Fabricat amb una esponja de poliuretà interior perquè s'adapti al màxim a les irregularitats.

ref. G RODIL004

9,72 € / u.

No s'inclou l'IVA.



ALLARGADOR ALUMINI

Allargador de corró. 2 m

ref. G RODIP008

7,47 € / u.

No s'inclou l'IVA.



CUBETA + REIXETA

Plàstic 16l.

ref. G PENTIO01

4,65 € / u.

No s'inclou l'IVA.



Minicorrans



MINICORRÓ SUPERFI
Pack 2 u. 10 cm

ref. G RODIP003 **1,25 € / pack.**
No s'inclou l'IVA.



MINICORRÓ ANTIREGALIMS
Pack 2 u. 10 cm

ref. G RODIP004 **1,25 € / pack.**
No s'inclou l'IVA.



MINICORRÓ VELOURS
Pack 2 u. 10 cm

ref. G RODIP005 **1,38 € / pack.**
No s'inclou l'IVA.

①
Esmalts sintètics



PER A MINICORRONS
Barreta de 6 mm.

ref. G RODIP006 **0,95 € / u.**
No s'inclou l'IVA.



CUBETA PLANA
Plàstic. 11 cm

ref. G PENTI002 **0,73 € / u.**
No s'inclou l'IVA.

Paletes i brotxes



PALETINA DOBLE
Cerra natural. Màneg de fusta.
Per a tot tipus de pintures.

N.30 ref. G PALTIO11 **0,55 € / u.**
N.40 ref. G PALTIO12 **0,70 € / u.**
N.50 ref. G PALTIO13 **0,95 € / u.**
N.60 ref. G PALTIO14 **1,47 € / u.**
N.70 ref. G PALTIO15 **1,70 € / u.**
No s'inclou l'IVA.



PALETINA RADIADOR
Cerra natural. Màneg de fusta.
Per a tot tipus de pintures.

N.15 ref. G PALTIO08 **2,10 € / u.**
N.18 ref. G PALTIO09 **2,67 € / u.**
No s'inclou l'IVA.



PALETINA TRIPLE
Cerra natural i fibres. Màneg de plàstic.
Resisteix la majoria de dissolvents.

N.25 ref. G PALTIO02 **1,13 € / u.**
N.40 ref. G PALTIO03 **1,28 € / u.**
N.50 ref. G PALTIO04 **1,50 € / u.**
N.60 ref. G PALTIO05 **1,98 € / u.**
N.75 ref. G PALTIO06 **2,85 € / u.**
N.100 ref. G PALTIO07 **3,47 € / u.**
No s'inclou l'IVA.



BROTXA PREMSADA

N.6 ref. G BROCH001 **3,60 € / u.**
N.8 ref. G BROCH002 **5,38 € / u.**
N.10 ref. G BROCH003 **7,40 € / u.**
N.12 ref. G BROCH004 **9,47 € / u.**
N.14 ref. G BROCH005 **11,65 € / u.**
No s'inclou l'IVA.



PALETINA TREMP
N.150. Canària.

ref. G PALTIO16
5,80 € / u.
No s'inclou l'IVA.



RASPALL METALL MINI

Abrasiu rigidessa mitjana.
Adequat per eliminar òxids, pintures i adherències en general.
Recomanat per a petites superfícies.
Flocs d'acer llautó Ø 0,3 mm.

ref. G PENTI005
2,02 € / u.
No s'inclou l'IVA.



BROTXA CATALANA

ref. G BARB0040 **4,15 € / u.**
No s'inclou l'IVA.



BROTXA CAMPIR N.4

ref. G BROCH006 **5,72 € / u.**
No s'inclou l'IVA.

Materials de construcció | Portes, finestres i bastiments | Canonades i encaucació | Pintures | Paviments i revestiments | Banys | Màquines i eines | Protecció laboral | Electricitat

Espàtules



NEW

RASCADOR ESPÀTULA BIMATERIA EXTRAFORT INOX.

Descripció: Acer inoxidable europeu d'1,8 mm de gruix. Mànc de polipropilè i elastòmer. Fulla rígida polida mirall.
Destacat: Especial per a construcció.

7 cm ref.G ESPAT010 **11,70€**/u.
No s'inclou l'IVA.



NEW

ESPÀTULA BIMATERIA EMPLASTAR INOX.

Descripció: Acer inoxidable europeu d'0.5 mm de gruix. Mànc de polipropilè i elastòmer. Fulla rectificada polida mirall.
Destacat: Ideal per a massilles, emplastar, guixos, etc.

12 cm ref.G ESPAT006 **4,50€**/u.
16 cm ref.G ESPAT007 **4,99€**/u.
20 cm ref.G ESPAT008 **6,60€**/u.
24 cm ref.G ESPAT009 **7,10€**/u.
No s'inclou l'IVA.



NEW

ESPÀTULA BIMATERIA INOX

Descripció: Acer inoxidable europeu d'1,2 mm de gruix. Mànc de polipropilè i elastòmer. Fulla rectificada polida mirall.
Destacat: Resistent i flexible.

2 cm ref.G ESPAT001 **4,09€**/u.
4 cm ref.G ESPAT002 **4,42€**/u.
6 cm ref.G ESPAT003 **5,20€**/u.
8 cm ref.G ESPAT004 **5,70€**/u.
10 cm ref.G ESPAT005 **6,05€**/u.
No s'inclou l'IVA.



JOC ESPÀTULES CARRETER

4 peces. Acer inox.

ref. G PENTIO14
4,40€/u.
No s'inclou l'IVA.

Consulta tot l'assortiment d'espàtules i rascadors a l'apartat d'eines i estris.

Fregadores de paret i pistoles



PISTOLA DE PINTAR

Cos i dipòsit superior d'alumini. Capacitat 600 cc. 0,5kg. Entrada d'aire 1/4" - gravetat. Pressió màx. d'aire 6 Bar. Ample de ventall 110-220 mm.

ref.G CEVIK006 **31,35€**/pack
No s'inclou l'IVA.



KIT AIRE CACK220

Kit d'aire de 6 peces.

ref. G CEVIK007
28,52€/pack
No s'inclou l'IVA.



FREGADORA DE PARET

Fixació de vidre mitjançant velcro, interruptor doble. 1010 W. 3200 rpm. 230V.50 Hz. Disc de vidre ø225 mm. 6 velocitats. Canvi fàcil d'escombretes. Inclou tub d'aspiració amb possibilitat per connectar a aspirador, mànega, bossa per recollir pols, escombretes, tornavis, 6 discos de vidre amb velcro de diferents grans.

ref.G CEVIK008 **163,10€**/pack.
No s'inclou l'IVA.



FREGADORA DE PARET TELESCÒPICA

Regulació i empunyadura ergonòmica. De 110 a 180 mm. Disc de vidre ø225 mm. Punta de capçal de poliment desmuntable. Inclou 6 discos de vidre amb velcro i mànega de 4,5 m, i bossa de transport.

ref.G CEVIK017 **270,48€**/pack.
No s'inclou l'IVA.

També tenim compressors. Consulta'n tot l'assortiment a l'apartat d'eines i estris/compressors.

Consumibles



CINTA ADHESIVA GROGA INTERIOR

Descripció nova: 45 metres. De cautxú sintètic.

24 mm	ref.G PENTIO20	1,18 € / u.
48 mm	ref.G PENTIO21	2,17 € / u.

No s'inclou l'IVA.



CINTA ADHESIVA BLANCA INTERIOR

Descripció nova: 45,7 metres. De cautxú sintètic.

24 mm	ref.G CINTA108	1,22 € / u.
48 mm	ref.G CINTA109	2,40 € / u.

No s'inclou l'IVA.



CINTA ADHESIVA BLAVA EXTERIOR

25mm x 50m.

xxmm	ref.G CINTA110	4,03 € / u.
------	----------------	--------------------

No s'inclou l'IVA.

Consulta tot l'assortiment de cintes a l'apartat d'eines i estris/contenidors, embalatges i protecció.



PAPER CARTÓ SÒLS

160 g.
90 x 45 m.

ref.G PENPA001	21,78 € / u.
----------------	---------------------

No s'inclou l'IVA.



PAPER CARTÓ AMB CINTA

Rotlle de 45 m.

15 cm	ref.G PENPA002	2,22 € / u.
30 cm	ref.G PENPA003	3,10 € / u.

No s'inclou l'IVA.

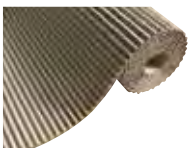

CARTÓ ONDULAT

250 g.

1 x 25 m	ref. G CARM0001
0,9 x 50 m	ref. G CARM0002

Consulta'n el preu.



PLÀSTIC COBRIDOR GRUIXUT

40 micres. Mides: 4 x 5 m (20 m²)

ref.G PENCU001	5,88 € / u.
----------------	--------------------

No s'inclou l'IVA.



TAC PAPER DE VIDRE

Gra fi, mitjà i gruixut.

fi	ref. G PENTIO06
mitjà	ref. G PENTIO07
Gruixut	ref. G PENTIO08

0,80 € / u.

No s'inclou l'IVA.



PAPER DE VIDRE

Gra 0 i gra 5. 230 x 330.

0	ref. G PENTIO10
5	ref. G PENTIO09

0,23 € / u.

No s'inclou l'IVA.



DISC VIDRE

Multiperforat. 225 mm Oxy. Pack de 6 unitats.

Grano 40	ref.G CEVIK010	6,70 € / pack.
Grano 80	ref.G CEVIK011	6,70 € / pack.
Grano 180	ref.G CEVIK012	6,70 € / pack.
Grano 40	ref.G CEVIK013	6,70 € / pack.

No s'inclou l'IVA.



DISC DE MALLA

225 mm Polit sense pols.

Grano 60	ref.G CEVIK014	10,40 € / pack.
Grano 80	ref.G CEVIK015	10,40 € / pack.
Grano 180	ref.G CEVIK016	10,40 € / pack.

No s'inclou l'IVA.

Materials de construcció

Portes, finestres i bastiments

Canonades i encaucació

Paintures

Paviments i revestiments

Bany

Màquines i eines

Protecció laboral

Electricitat

PAVIMENTS I REVESTIMENTS

REVESTIMENTS | **342**

FUSTES | **346**

PAVIMENTS | **349**



Transport Entrega en obra



Entreguem directament a l'obra tot el material que necessitis.
Disposem de camió, camió-grua o furgoneta.

Consulta'n les condicions al teu punt de venda més proper.

Descomptes per a professionals

%

A Gamma per ser professional, sí que tens descomptes.

Consulta'n les condicions al teu punt de venda més proper.

Ajuda per carregar



El nostre personal t'ajudarà a carregar tot el material.

Consulta'n les condicions al teu punt de venda més proper.

Revestiment pasta vermella
TALAN

25 x 50 cm. Acabat mat. Resistent a les taques i als àcids.

Pearl	ref. G TESTY050	14,75 € / u.
Beix	ref. G TESTY051	14,75 € / u.
Concept pearl	ref. G TESTY052	16,25 € / u.
Concept beix	ref. G TESTY053	16,25 € / u.

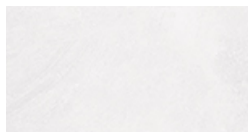
No s'inclou l'IVA.

Talan Pearl



Talan beix



Talan concept pearl



Talan concept beix



Packing List | Els packings poden presentar variacions segons la producció del proveïdor

Models	Format cm	m ² caixa	kg caixa	m ² palet	kg palet
Talan pearl / beix	25 x 50	1,63	16,58	104,32	1061,44
Talan concept	25 x 50	1,63	16,58	104,32	1061,44

BARI

33 x 55 cm. Acabat mat. Resistent a les taques i als àcids.

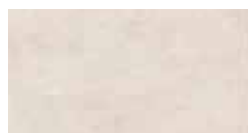
Blanc	ref. G TEPAM245	17,50 € / u.
Arena	ref. G TEPAM246	17,50 € / u.
Cendra	ref. G TEPAM247	17,50 € / u.
Relleu arena	ref. G TEPAM248	17,75 € / u.
Relleu cendra	ref. G TEPAM249	17,75 € / u.

No s'inclou l'IVA.

Bari arena



Bari relleu arena

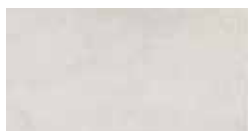

Bari cendra

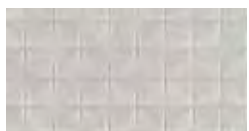

Bari relleu cendra

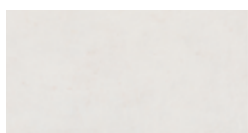

Bari blanc

Packing List | Els packings poden presentar variacions segons la producció del proveïdor

Models	Format cm	m ² caixa	kg caixa	m ² palet	kg palet
Bari arena/cendra/blanc	33 x 55	1,84	15,22	88,32	730,56
Bari relleu arena/cendra	33 x 55	1,84	14,46	88,32	694,08

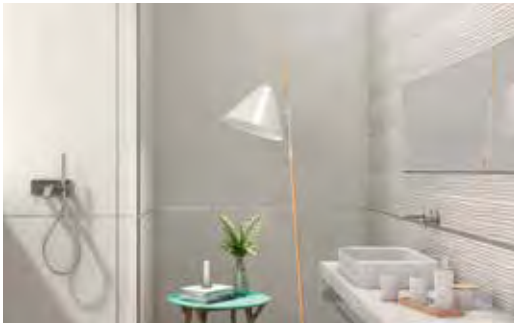
Revestiment pasta vermella

Bora light



Bora dune light



Bora perla



Bora dune perla



Bora tórtora



Bora dune tórtora

BORA

25 x 70 cm. Acabat mat. Resistent a les taques i als àcids.

Light	ref. G TEPAM029	18,50 € / u.
Perla	ref. G TEPAM028	18,50 € / u.
Tórtora	ref. G TEPAM030	18,50 € / u.
Dune light	ref. G TEPAM032	18,50 € / u.
Dune perla	ref. G TEPAM131	18,50 € / u.
Dune tórtora	ref. G TEPAM033	18,50 € / u.

No s'inclou l'IVA.

Packing List | Els packings poden presentar variacions segons la producció del proveïdor

Models	Format cm	m ² caixa	kg caixa	m ² palet	kg palet
Bora light / perla / tórtora	25 x 70	1,58	14,56	101,12	931,84
Bora dune	25 x 70	1,58	14,56	101,12	931,84

Revestiment pasta blanca

HAUT

25 x 70 cm. Acabat mat. Resistent a les taques i als àcids.

Blanc	ref. G TKE70006	25,50 € / u.
Beix	ref. G TKE70005	25,50 € / u.
Concept gris	ref. G TKE70007	26,50 € / u.
Concept beix	ref. G TKE70008	26,50 € / u.

No s'inclou l'IVA.



Haut blanc



Haut beix



Haut concept gris

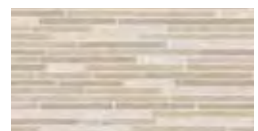

Haut concept beix

Packing List | Els packings poden presentar variacions segons la producció del proveïdor

Models	Format cm	m ² caixa	kg caixa	m ² palet	kg palet
Haut blanc / beix	25 x 70	1,23	19,50	51,66	819
Haut concept	25 x 70	1,23	19,50	51,66	819

Revestiment pasta blanca rectificada

Pure arena



Pure arena relleu



Pure perla



Pure perla relleu



Pure gris



Pure gris relleu

NEW
PURE

30 x 90 cm. Ceràmica rectificada. Acabat mat.
Resistent a les taques i als àcids.

Arena	ref. G TERRA157	26,50 € / u.
Perla	ref. G TERRA159	26,50 € / u.
Gris	ref. G TERRA161	26,50 € / u.
Arena relleu	ref. G TERRA158	26,75 € / u.
Perla relleu	ref. G TERRA160	26,75 € / u.
Gris relleu	ref. G TERRA162	26,75 € / u.

No s'inclou l'IVA.

Packing List | Els packings poden presentar variacions segons la producció del proveïdor

Models	Format cm	m ² caixa	kg caixa	m ² palet	kg palet
Pure	30 x 90	1,35	14,97	85,05	943,614
Pure relleu	30 x 90	1,35	16,66	85,05	1050,021

ODETTE

33,3 x 90 cm. Ceràmica rectificada. Acabat mat.
Resistent a les taques i als àcids.

White	ref. G TESTY046	22,50 € / u.
Sand	ref. G TESTY047	22,50 € / u.
Concept white	ref. G TESTY048	22,50 € / u.
Concept sand	ref. G TESTY049	22,50 € / u.

No s'inclou l'IVA.

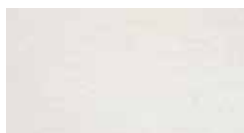

Odette white



Odette concept white

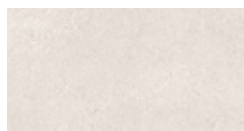

Odette sand



Odette concept sand

Packing List | Els packings poden presentar variacions segons la producció del proveïdor

Models	Format cm	m ² caixa	kg caixa	m ² palet	kg palet
Odette white / sand	33,30 x 90	1,2	17,68	60	884,2
Odette concept	33,30 x 90	1,2	16,35	60	817,5

Revestiment pasta blanca rectificada
EISEN

30 x 90 cm. Ceràmica rectificada. Acabat mat.
Resistent a les taques i als àcids.

Blanc	ref. G TERKE014	28,50 € / u.
Beix	ref. G TERKE015	28,50 € / u.
Concept blanc	ref. G TERKE016	30,50 € / u.
Concept beix	ref. G TERKE017	30,50 € / u.

No s'inclou l'IVA.

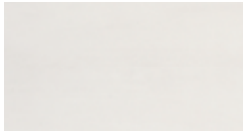

Eisen blanc



Eisen concept blanc

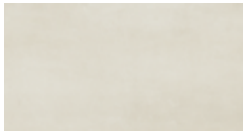

Eisen beix



Eisen concept beix



Packing List | Els packings poden presentar variacions segons la producció del proveïdor

Models	Format cm	m ² caixa	kg caixa	m ² palet	kg palet
Eisen blanc/beix	30 x 90	1,08	16,55	55,08	844,05
Eisen concept	30 x 90	1,08	16,55	55,08	844,05

NEW
CELINE

33 x 100 cm. Ceràmica rectificada. Acabat mat o brillant. Resistent a les taques i als àcids.

Brillant	ref. G TERRA134	24,25 € / u.
Mat	ref. G TERRA136	24,25 € / u.
Brillant relleu	ref. G TERRA135	24,95 € / u.
Brillant mat	ref. G TERRA137	24,95 € / u.

No s'inclou l'IVA.

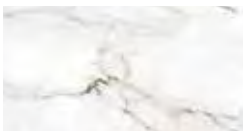

Celine brillant



Celine brillant relleu

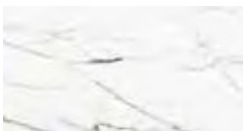

Celine mat



Celine mat relleu



Packing List | Els packings poden presentar variacions segons la producció del proveïdor

Models	Format cm	m ² caixa	kg caixa	m ² palet	kg palet
Celine brillant/mat	33 x 100	2	12	96	576
Celine relleu	33 x 100	1,67	14,97	80,16	718,56

Fustes interior pasta vermella

INUIT

20,5 x 61,5 cm. Acabat mat. Resistent a les taques i als àcids.

- Ice gray ref. G TESTY031 **15,50 € / u.**
- Argent ref. G TESTY032 **15,50 € / u.**
- Camel ref. G TESTY033 **15,50 € / u.**

No s'inclou l'IVA.



Inuit ice gray

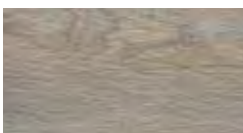

Inuit argent



Inuit camel



Packing List | Els packings poden presentar variacions segons la producció del proveïdor

Models	Format cm	m ² caixa	kg caixa	m ² palet	kg palet
Inuit ice gray / argent / camel	20,5 x 61,5	1,13	18,81	72,32	1203,84

DOÑANA

20 x 60 cm. Acabat mat. Resistent a les taques i als àcids. Es pot col·locar travada.

- Noguera ref. G TER26001 **19,75 € / u.**
- Roure ref. G TER26002 **19,75 € / u.**
- Marengo ref. G TER26003 **19,75 € / u.**
- Auró ref. G TER26004 **19,75 € / u.**

No s'inclou l'IVA.



Doñana noguera



Doñana roure



Doñana marengo



Doñana auró



Packing List | Els packings poden presentar variacions segons la producció del proveïdor

Models	Format cm	m ² caixa	kg caixa	m ² palet	kg palet
Doñana noguera/roure/marengo/auró	20 x 60	1,08	20,14	86,4	1611,2

Fustes interior porcellànic
NEW
NATURSAND

23 x 120 cm. Ceràmica antilliscant C1/C3 In/out. Acabat mat. Resistent a les taques i als àcids. Es pot col·locar travada.

 ⓘ
Interior/exterior

Freixe	ref. G TERRA092	20,90 € / u.
Roure	ref. G TERRA093	21,50 € / u.

No s'inclou l'IVA.

Naturtsand freixe C1/C3



Naturtsand roure C1/C3

Packing List | Els packings poden presentar variacions segons la producció del proveïdor

Models	Format cm	m ² caixa	kg caixa	m ² palet	kg palet
Naturtsand freixe/roure	23 x 120	1,12	20,67	60,40	1114,68

NEW
NATURTEK

23 x 120 cm. Ceràmica rectificada antilliscant C1. Acabat mat. Resistent a les taques, als àcids i al xoc tèrmic. Es pot col·locar travada.

 ⓘ
Disponible per a exterior

Faig	ref. G TERRA042	22,95 € / u.
Natural	ref. G TERRA043	22,95 € / u.
Roure	ref. G TERRA044	23,95 € / u.

No s'inclou l'IVA.

Naturtek faig



Naturtek natura



Naturtek roure

Packing List | Els packings poden presentar variacions segons la producció del proveïdor

Models	Format cm	m ² caixa	kg caixa	m ² palet	kg palet
Naturtek faig/natural/roure	23 x 120	1,09	20,72	58,60	1114,21

Fustes interior porcellànic
NATURFAINT

20 x 120 cm. Ceràmica rectificada antilliscant C1. Acabat mat. Resistent a les taques, als àcids i al xoc tèrmic. Es pot col·locar travada.

Auró	ref. G TEPAM250	26,00 € / u.
Roure	ref. G TEPAM251	26,00 € / u.
Noguera	ref. G TEPAM252	26,00 € / u.
Freixe	ref. G TEPAM253	26,00 € / u.
Cendra	ref. G TEPAM254	26,00 € / u.

No s'inclou l'IVA.

Disponible
en 20 x 75 cm



Naturfaint auró



Naturfaint roure



Naturfaint noguera



Naturfaint freixe

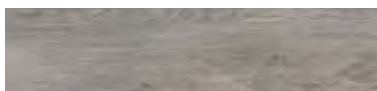

Naturfaint cendra

Packing List | Els packings poden presentar variacions segons la producció del proveïdor

Models	Format cm	m ² caixa	kg caixa	m ² palet	kg palet
Naturfaint auró/roure/noguera/freixe/cendra	20 x 120	1,05	17,62	75,60	1268,57

Fustes exterior porcellànic
NATURFAINT

20 x 120 cm. Ceràmica rectificada antilliscant C1 antigèl. Acabat mat. Resistent a les taques, als àcids i al xoc tèrmic. Es pot col·locar travada.

Roure	ref. G TER20008	26,00 € / u.
Auró	ref. G TER27007	26,00 € / u.

No s'inclou l'IVA.

Disponible
en 20 x 75 cm



Naturtek roure



Naturtek auró

Packing List | Els packings poden presentar variacions segons la producció del proveïdor

Models	Format cm	m ² caixa	kg caixa	m ² palet	kg palet
Naturfaint roure/auró	20 x 120	1,68	19,05	73,92	838,20

Paviment pasta vermella
NEW
PAM

 33,3 x 33,3 cm. Ceràmica antilliscant C1/C3.
 Acabat mat. Resistent a les taques i als àcids.

 Cuir interior ref. G TERRA007 **14,50 €**/u.
 Cuir exterior ref. G TERRA008 **14,50 €**/u.

No s'inclou l'IVA.

Cuir interior C1



Cuir exterior C3



Packing List | Els packings poden presentar variacions segons la producció del proveïdor

Models	Format cm	m ² caixa	kg caixa	m ² palet	kg palet
Pam cuir interior	33,3 x 33,3	1,63	17,37	78,03	1360
Pam cuir exterior	33,3x33,3	1,45	17,37	78,03	1360

Paviments interior/exterior porcellànic
NEW
CRETA

 30 x 60 cm. Ceràmica antilliscant C1/C3 in/out.
 Acabat mat. Resistent a les taques i als àcids. Es pot col·locar travada.

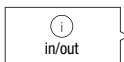
 Blanc ref. G TERRA068 **18,75 €**/u.
 Beix ref. G TERRA069 **18,75 €**/u.
 Ocre ref. G TERRA070 **18,95 €**/u.

No s'inclou l'IVA.

Creta blanc



Creta beix



Creta ocre

Packing List | Els packings poden presentar variacions segons la producció del proveïdor

Models	Format cm	m ² caixa	kg caixa	m ² palet	kg palet
Creta blanc/beix/ocre	30 x 60	1,26	18,52	60,50	889,06

Paviment interior pasta vermella

BERLÍN

45 x 45 cm. Acabat mat. Resistent a les taques i als àcids.

Perla	ref. G TER45015	18,50 €/u.
Marengo	ref. G TER45014	18,50 €/u.
Marfil	ref. G TER45016	18,50 €/u.
Visó	ref. G TER45017	18,50 €/u.

No s'inclou l'IVA.



Berlín perla



Berlín marengo



Berlín marfil



Berlín visó



Packing List | Els packings poden presentar variacions segons la producció del proveïdor

Models	Format cm	m ² caixa	kg caixa	m ² palet	kg palet
Berlín perla/marfil/marengo/visó	45 x 45	1,42	18,52	73,84	963,04

Paviment interior porcellànic

TALAN

45 x 45 cm. Acabat mat. Resistent a les taques i als àcids.

Ciment	ref. G TESTY054	16,95 €/u.
Tórtora	ref. G TESTY055	17,50 €/u.

No s'inclou l'IVA.



Talan ciment

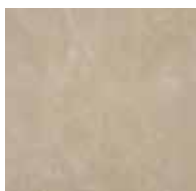

Talan tórtora



Packing List | Els packings poden presentar variacions segons la producció del proveïdor

Models	Format cm	m ² caixa	kg caixa	m ² palet	kg palet
Talan ciment/tórtora	45x45	1,42	17,67	74,84	919,15

Paviment interior porcellànic

TANIUM

60 x 60 cm. Acabat mat. Resistent a les taques i als àcids.

- Blanc ref. G TESTY060 **18,75 € / u.**
- Gris ref. G TESTY061 **18,75 € / u.**
- Beix ref. G TESTY062 **18,75 € / u.**

No s'inclou l'IVA.



Tanium blanc



Tanium gris

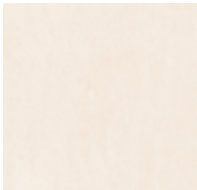

Tanium beix



Packing List | Els packings poden presentar variacions segons la producció del proveïdor

Models	Format cm	m ² caixa	kg caixa	m ² palet	kg palet
Tanium blanc/gris/beix	60 x 60	1,44	20,26	51,84	729,252

NEW

BOSTON

60 x 60 cm. Acabat mat. Resistent a les taques i als àcids.

- Pearl ref. G TERRA050 **19,50 € / u.**
- Natural ref. G TERRA051 **19,95 € / u.**
- Grey ref. G TERRA052 **19,95 € / u.**

No s'inclou l'IVA.

i
Disponible
en 100 x 100
i 60 x 120 cm

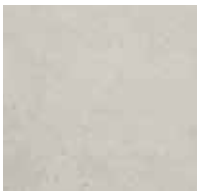

Boston pearl



Boston natural



Packing List | Els packings poden presentar variacions segons la producció del proveïdor

Models	Format cm	m ² caixa	kg caixa	m ² palet	kg palet
Boston pearl/natural/grey	60 x 60	1,44	20,64	51,80	742,43



Boston grey

Paviment interior porcellànic

BELVI

75 x 75 cm. Ceràmica rectificada antilliscant C1/C3 in/out. Acabat mat. Resistent a les taques i als àcids.

 Rectificat

White	ref. G TESTY073	20,95 €/u.
Grey	ref. G TESTY074	20,95 €/u.
Ivory	ref. G TESTY075	20,95 €/u.

No s'inclou l'IVA.



Belvi white



Belvi grey



Belvi ivory



Packing List | Els packings poden presentar variacions segons la producció del proveïdor

Models	Format cm	m ² caixa	kg caixa	m ² palet	kg palet
Belvi white/grey/ivory	75 x 75	1,11	19,85	53,28	952,99

NEW

GRADE

100 x 100 cm. Ceràmica rectificada. Acabat mat. Resistent a les taques i als àcids.

 Disponible en 60 x 120 cm

Pearl	ref. G TERRA080	25,00 €/u.
Beix	ref. G TERRA081	25,50 €/u.
Grey	ref. G TERRA082	25,50 €/u.

No s'inclou l'IVA.

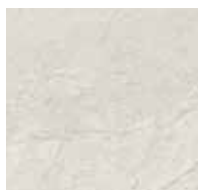

Grade pearl



Grade beix



Grade grey



Packing List | Els packings poden presentar variacions segons la producció del proveïdor

Models	Format cm	m ² caixa	kg caixa	m ² palet	kg palet
Grade pearl/beix/grey	100 x 100	1,98	22,94	45,70	550,31

Paviment interior porcellànic

NEW
ALICE

60 x 120 cm. Acabat mat. Resistent a les taques i als àcids.

Brillant	ref. G TERRA202	28,50 € / u.
Mat	ref. G TERRA203	27,95 € / u.

No s'inclou l'IVA.

Alice brillant



Alice mat

Packing List | Els packings poden presentar variacions segons la producció del proveïdor

Models	Format cm	m ² caixa	kg caixa	m ² palet	kg palet
Alice brillant/mat	60 x 120	1,44	20,486	51,84	737,496

NEW
DESERT

60 x 120 cm. Ceràmica rectificada. Acabat mat. Resistent a les taques i als àcids. Es pot col·locar travada.

Ivory	ref. G TERRA074	25,75 € / u.
Grey	ref. G TERRA075	25,75 € / u.
Ivory setinat	ref. G TERRA076	24,75 € / u.
Grey setinat	ref. G TERRA077	24,75 € / u.

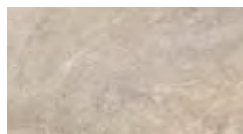
No s'inclou l'IVA.

Desert ivory



Desert grey

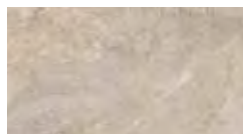

Desert ivory setinat

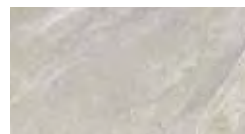

Desert grey setinat

Packing List | Els packings poden presentar variacions segons la producció del proveïdor

Models	Format cm	m ² caixa	kg caixa	m ² palet	kg palet
Desert Ivory	60 x 120	1,43	21,33	45,7	681,62
Desert grey/Ivory setinat/grey setinat	60 x 120	1,43	21,00	45,7	708,89

BANYS

PLATS DE DUTXA | **356**

MAMPARES | **358**

SANITARIS | **360**

AIXETES | **362**

CONJUNTS DE MOBLES | **364**

ACCESSORIS DE BANY | **366**

RADIADORS | **367**



Finançament a mida



Som aquí per ajudar-te,
si necessites crèdit
per a les obres, demana'l.
(Finançament subjecte a aprovació)

Consulta'n les condicions al teu punt
de venda més proper.

Descomptes per a professionals



A GAMMA
per ser professional,
sí que tens descomptes.

Consulta'n les condicions al teu punt
de venda més proper.

Projectes 3D

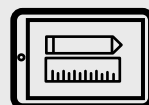

Per als teus clients en 3D amb
assessorament professional.

Consulta'n les condicions al teu punt
de venda més proper.

Plats de dutxa



VIDA

Plats de gres ceràmic.
Plats de 70 cm, el costat no esmaltat és el contrari a la vàlvula.
Plats de 80 cm, el costat no esmaltat és el costat de la vàlvula.
El seu color no es veu alterat per l'ús d'aquests productes.
Plat de 4,5/5 cm ideal per reemplaçar la banyera pel plat.
Fabricat amb gres, resistent a les ratllades i als productes de neteja.
Color blanc brillant.

I
Ideal per substituir la banyera

ref.G RVIDA Des de **109,95 €/u.**
No s'inclou l'IVA.

VÀLVULA
AUVAL090B **14,50 €/u.**
No s'inclou l'IVA.

Colors:
 blanc

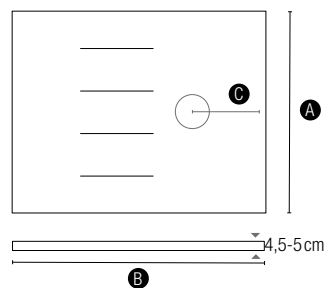
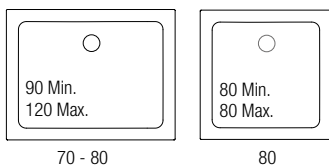

Taula de referències de mides i d'ubicació del desguàs:

		B				
cm		80	90	100	120	140
A	70	-	18,4	18,5	18	17,7
	80	18	-	18,5	-	-
		C				

Mides en cm.

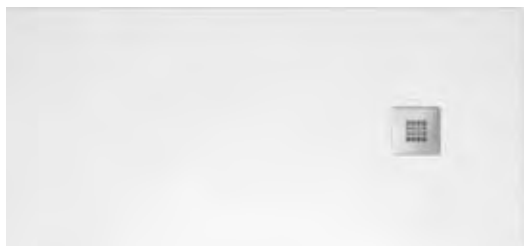

MARMA II

Plats de dutxa de resina: Estan fabricats en resina i càrrega mineral amb recobriments termofòs en gel coat ISO NPG H-PLUS sanitari. Gràcies a aquest procés, aquests plats de dutxa són uns dels més resistents del mercat, a la pressió, a les ratllades i a diversos productes abrasius. Oferim un sistema ANTI-PEEL, que dona com a resultat una superfície no porosa. D'aquesta manera, podem certificar que el risc d'hidròlisi no existeix.
Color blanc.

ref.G MARM2 Des de **110,00 €/u.**
No s'inclou l'IVA.

VÀLVULA
AVALU010B **25,50 €/u.**
VALVA150B **12,20 €/u.**
VALVA170B **4,79 €/u.**
No s'inclou l'IVA.

Colors:
 blanc

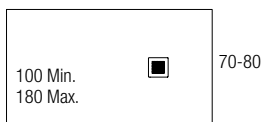

Es pot tallar fàcilment:

Els plats MARMA II estan fabricats amb resina, per la qual cosa es poden tallar a l'obra per adaptar-se a l'espai.

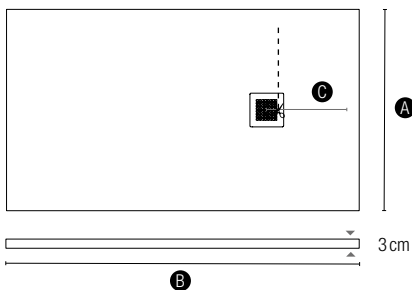

Taula de referències de mides i d'ubicació del desguàs:

		B				
cm		100	120	140	160	180
A	70	35	35	35	35	50
	80	35	35	35	35	50
		C				

Mides en cm.

Consulta tot l'assortiment de plats de dutxa al nostre catàleg de banyos. Ja el pots demanar al teu magatzem GAMMA.

Plats de dutxa

HIDRA BASIC

Plat d'acabat natural amb textura mat. Resistent a agents externs gràcies a una composició compacta en base de resina gel coat ISO NPG-*HPLUS i càrregues minerals d'alta qualitat.

Plat de llarga durada amb una àmplia oferta en formats i 4 colors de gamma seleccionats especialment per a combinar amb la ceràmica i l'equipament del bany.

L'acabat pissarra d'Hidra-Basic destaca per la seva naturalitat gràcies a haver recreat una textura inspirada en una pedra natural. La seva propietat antilliscant natural, antibacteriana o la resistència als agents químics són només algunes dels seus avantatges.

ref.G BHID Desde **183,50€**/ud. **VÀLVULA**
 IVA no incl. AVALU010B **25,50€**/ud.
 VALVA170B **4,79€**/ud.
 No s'inclou l'IVA.

Colors:
 blanc antracita beix ciment

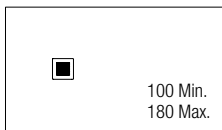

Es pot tallar fàcilment:
 Los platos HIDRA BASIC estan fabricats amb resina, per la qual cosa es poden tallar a l'obra per adaptar-se a l'espai.

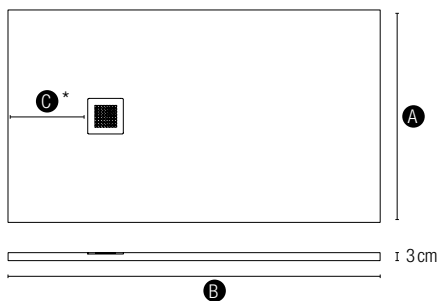

Taula de referències de mides i d'ubicació del desguàs:

		B					
		cm	100	120	140	160	180
A	70	25	25	25	25	25	
	80	25	25	25	25	25	
	90	25	25	25	25	25	
		C					

Mides en cm.

HIDRA TEX

Plat d'acabat natural mat i gran durabilitat. Amb textura tramada que provoca un efecte llis excepcional de total tendència, on es mantenen propietats fonamentals com l'antilliscament, fàcil neteja o possibilitat de restauració.

Resistent enfront d'agents externs gràcies a una composició compacta en base de resina gel coat ISO NPG-*HPLUS i càrregues minerals d'alta qualitat.

Àmplia oferta en formats i 4 colors de gamma seleccionats especialment per a combinar amb la ceràmica i l'equipament del bany.

ref.G THID Desde **183,50€**/ud. **VÀLVULA**
 No s'inclou l'IVA. AVALU010B **25,50€**/ud.
 VALVA170B **4,79€**/ud.
 No s'inclou l'IVA.

Colors:
 blanc antracita beix ciment

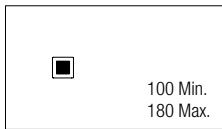

Se puede cortar fácilmente:
 Los platos HIDRA TEX están fabricados en resina, por lo que pueden cortarse en obra para adaptarse al espacio.



Tabla de referencias de medidas y ubicación del desagüe:

		B					
		cm	100	120	140	160	180
A	70	25	25	25	25	25	
	80	25	25	25	25	25	
	90	25	25	25	25	25	
		C					

Medidas en cm.

Consulta tot l'assortiment de plats de dutxa al nostre catàleg de banyos. Ja el pots demanar al teu magatzem GAMMA.

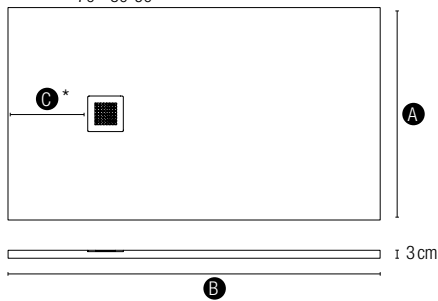
Materials de construcció | Portes, finestres i bastiments | Canonades i encaçació | Pintures | Paviments i revestiments | Banyos | Màquines i eines | Protecció laboral | Electricitat

Mampares de dutxa

GLASS II

Mampara de fulla fixa de vidre trempat de seguretat de 6 mm. Braç de subjecció de 110 cm (retallable) inclòs. Ofereix seguretat i estabilitat. Barra opcional de 45° (ref. G DANE0010). Alçària 190 cm.

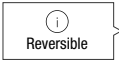

Mides: 80 i 100 cm.

80 cm ref. G GLASS208B
100 cm ref. G GLASS210B

Des de **199,95 € / u.**
No s'inclou l'IVA.

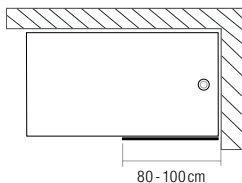
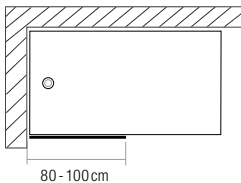
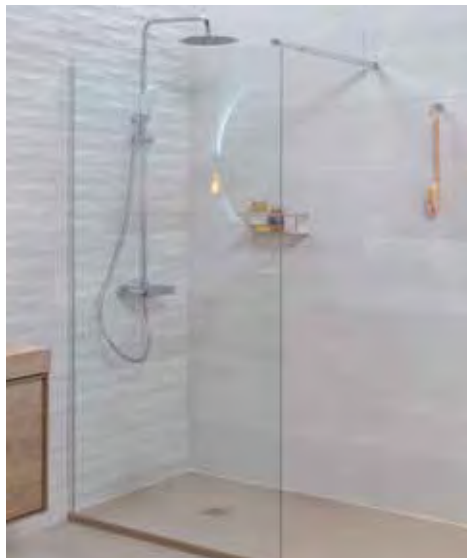

SENSAI III FRONTAL

Mampara amb perfils d'alumini brillant i vidre de seguretat de 6 mm reversible. 1 fixa + 1 porta corredissa. Porta abatible de neteja fàcil. Reversible. Opcionalment es pot afegir un lateral. Alçària 190 cm. Acabat vidre transparent o serigrafat.



Mides:

95-100, 95-105-110, 105-110, 115-120, 125-130, 135-140, 145-150, 155-160, 165-170 i 175-185 cm.

95-100 cm transparent
ref. G SENF3180B Des de **219,95 € / u.**
No s'inclou l'IVA.

95-100 cm serigrafada
ref. G SENF3080B Des de **242,50 € / u.**
No s'inclou l'IVA.

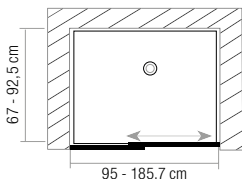

SENSAI III RECTANGULAR

Mampara amb perfils d'alumini brillant i vidre de seguretat de 6 mm reversible. 2 fulles fixes + 2 fulles corredisses. Porta abatible de neteja fàcil. Alçària 190 cm. Acabat vidre transparent o serigrafat.



Mides:

70 x 90, 70 x 100, 70 x 120, 80 x 100 i 80 x 120 cm.

70 x 90 cm transparent
ref. G SENS3272B Des de **296,95 € / u.**
No s'inclou l'IVA.

70 x 90 cm serigrafada
ref. G SENS3072B Des de **319,95 € / u.**
No s'inclou l'IVA.

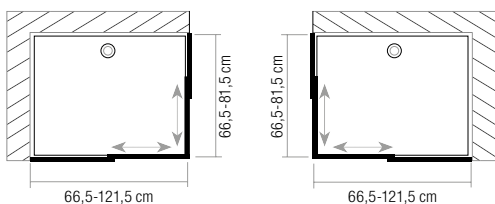

Consulta tot l'assortiment de mampares al nostre catàleg de banyos. Ja el pots demanar al teu magatzem GAMMA.

Mampares de banyera**SION**

Vidre temperat transparent de 5 mm.
Reversible.



Instal·lació a la banyera. Panell separador abatible de 180°.
Sistema d'aixecament del perfil per superar la vora de la banyera.

Mides: 75 x 140 cm.

ref.G VSION010B **110€/u.**

No s'inclou l'IVA.

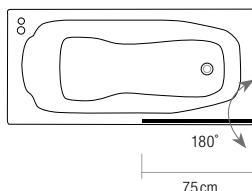
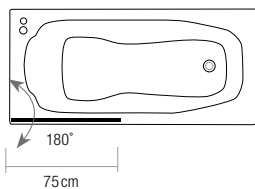
**VIVA**

Vidre temperat de 8 mm i tractat amb Easy Clean.
Reversible.



Instal·lació a la banyera. Panell separador abatible de 180°.
Sistema d'aixecament del perfil per superar la vora de la banyera.

Mides: 85 i 100 cm.

Transparent

85 cm ref.G BPVIV002B

175€/u.

100 cm ref.G BPVIV007B

193€/u.

No s'inclou l'IVA.

Serigrafiat

100 cm ref.G BPVIV010B

206,95€/u.

No s'inclou l'IVA.

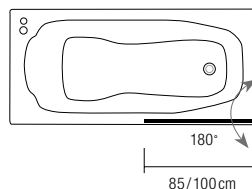
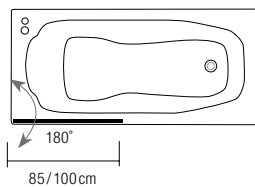
**BATH**

Vidre temperat de 6 mm i tractat amb Easy Clean.
Reversible.



Instal·lació en banyera de fix + porta corredissa
i abatibles 180°.

Sistema d'aixecament del perfil per superar la vora de la banyera. Perferileria crom.

Mides: 65 tancada i 100 cm completament oberta. Alçària 140 cm.

Transparent

100 cm ref.G BATHS100B

299,95€/u.

No s'inclou l'IVA.

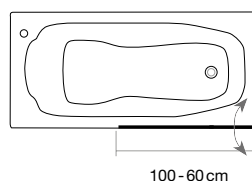
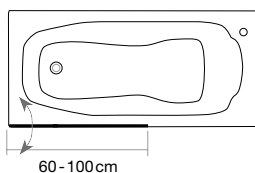

Consulta tot l'assortiment de mampares al nostre catàleg de banys. Ja el pots demanar al teu magatzem GAMMA.

Sanitaris

SÈRIE LEI

Vàter

Vàter complet.
Mecanisme preinstal·lat de descàrrega doble per estalviar més aigua 3/6 l. Tassa amb sortida a terra. Cisterna amb alimentació inferior a la dreta.

Color:

○ blanc brillant

ref. G LEIRA001B

99,95 € / u.

No s'inclou l'IVA.

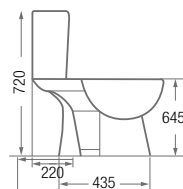
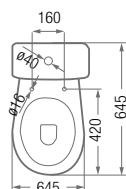

SÈRIE MINA

Vàter

Mecanisme preinstal·lat de descàrrega doble per estalviar més aigua 2,3/4,5 l. Tapa amb tancament amortit. Tasses disponibles amb la sortida a terra o a paret. Cisternes d'alimentació lateral o inferior.

Color:

○ blanc brillant

Cisterna

Inferior ref. G RMINA010B

Lateral ref. G RMINA011B

45 € / ud.

No s'inclou l'IVA.

Tassa + tapa

Sortida vertical ref. G RMINA020B

Sortida horitzontal ref. G RMINA030B

83 € / ud.

No s'inclou l'IVA.

Bidet

Inclou els ancoratges.

ref. G RMINA040B

69,95 € / u.

No s'inclou l'IVA.

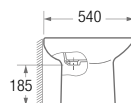
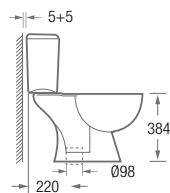
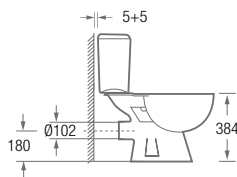
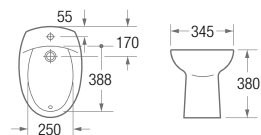
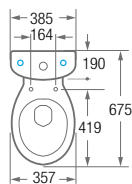

Consulta tot l'assortiment de sanitaris al nostre catàleg de banyos. Ja el pots demanar al teu magatzem GAMMA.

**ENCARA NO TENS
EL NOSTRE CATÀLEG DE BANYOS?**

Demana'l al teu magatzem i ho trobaràs tot per al bany.



Sanitaris

SÈRIE MENTO II

Vàter

Vàter compacte de 61 cm. Fabricat de porcellana. Mecanisme preinstal·lat de doble descàrrega per estalviar més aigua 2,3/4,5 L. Colze per connexió a terra inclòs. Cisterna d'alimentació lateral o inferior. Amb tecnologia rimless. Disseny amb formes suaus i arrodonides, sense racons i fàcil de netejar.

Color:
○ blanc brillant

Cisterna

Inferior ref.G MENTO020B
Lateral ref.G MENTO021B

33,27 € /ud.
IVA no incl.

Tassa + tapa

Tancament esmorteït.

ref.G MENTO070B
125 € /u.
No s'inclou l'IVA.

Bidet

ref.G MENTO040B
69 € /u.
No s'inclou l'IVA.

Lavabo amb peu
ref.G MENTO050B + MENTO060B
76 € /u.
No s'inclou l'IVA.

Disponible sanitari carenat a paret.
Consulta'n els preus.

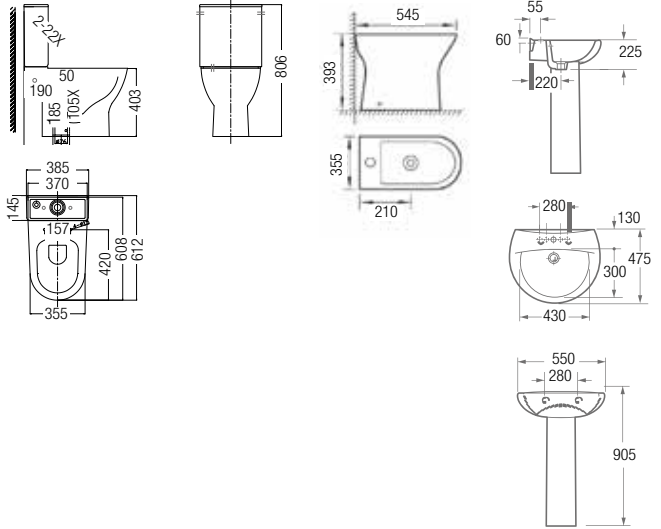

SÈRIE COMPO

Vàter

Vàter compacte de 61 cm. Carenat d'instal·lació dual que permet la sortida a terra o a paret. Forats per a l'entrada d'aigua a tots dos costats del vàter. Inclou el colze per a connexió a terra. Tecnologia NANO GLAZE que tanca els porus i evita que s'adhereixin la brutícia i els bacteris. Amb tecnologia rimless. Disseny amb formes suaus i arrodonides, sense racons i fàcil de netejar.

Color:
○ blanc brillant

Cisterna

Polsador doble.
Inferior ref.G COMPO020B

85,50 € /ud.
No s'inclou l'IVA.

Tassa carenada + tapa

Tancament esmorteït.

ref.G COMPO030B
249,95 € / u.
No s'inclou l'IVA.

Bidet

ref.G COMPO040B
153,50 € / u.
No s'inclou l'IVA.

**Carenat a paret
Facilita la neteja
Millor estètica**

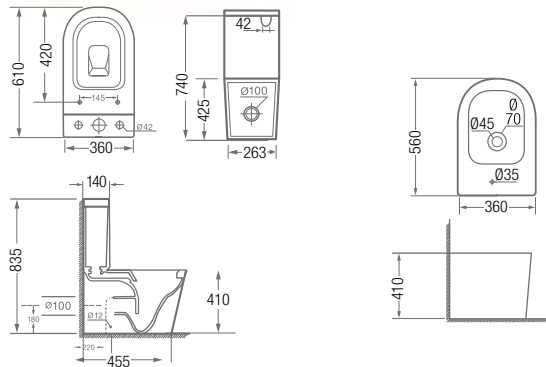

Consulta tot l'assortiment de sanitaris al nostre catàleg de banyos. Ja el pots demanar al teu magatzem GAMMA.

Aixetes

SÈRIE BASIC 1000

Cos de llautó i mànec d'aliatge de zinc, tots dos cromats. Cartutx ceràmic Ø35 mm.

 Primer preu



Lavabo
Alçària 10 cm. Adaptable al tap amb cadena (no inclòs).

ref. G BBASIO11B **26,50 € / u.**
No s'inclou l'IVA.



Bidet
Alçària 10,5 cm. Ròtula orientable.

ref. G BBASIO22B **34,50 € / u.**
No s'inclou l'IVA.



Dutxa
Equipada amb tub flexible, dutxa cromada d'una posició i suport fix a paret.

ref. G BBASIO33B **43,50 € / u.**
No s'inclou l'IVA.



Bany / dutxa
Equipada amb tub flexible, dutxa cromada d'una posició i suport fix a paret.

ref. G BBASIO44B **45,50 € / u.**
No s'inclou l'IVA.

SÈRIE TEMMA

Cos de llautó cromat. Cartutx ceràmic Ø35 mm.

 La millor relació qualitat-preu



Lavabo
Alçària 11 cm.

ref. G TEMMA010B **44 € / u.**
No s'inclou l'IVA.



Bidet
Alçària 10,7 cm. Ròtula orientable.

ref. G TEMMA020B **42,95 € / u.**
No s'inclou l'IVA.



Dutxa
Equipat amb tub flexible, suport i dutxa d'una posició.

ref. G TEMMA040B **54,95 € / u.**
No s'inclou l'IVA.



Bany / dutxa
Equipat amb tub flexible, suport i dutxa d'una posició.

ref. G TEMMA030B **64,95 € / u.**
No s'inclou l'IVA.

SÈRIE SALVE

Cos de llautó cromat. Sistema d'estalvi d'aigua i energia.

 **ECO**  **ECO**

 Cartutx C3 per estalvi energètic



Lavabo
Alçària 13,2 cm.

ref. G SALVE010B **52 € / u.**
No s'inclou l'IVA.

Bidet
Alçària 13,2 cm. Ròtula orientable.

ref. G SALVE030B **47 € / u.**
No s'inclou l'IVA.

Lavabo XL
Alçària 15,2 cm.

ref. G SALVE020B **63,50 € / u.**
No s'inclou l'IVA.



Dutxa
Equipat amb tub flexible, teledutxa d'una posició i suport.

ref. G SALVE050B **69,95 € / u.**
No s'inclou l'IVA.



Bany / dutxa
Equipat amb tub flexible, teledutxa d'una posició i suport.

ref. G SALVE040B **84,95 € / u.**
No s'inclou l'IVA.

SÈRIE RONDO NEGRE

Cartutx ceràmic Ø35 mm

 Disponible en crom, blanc i negre mat.



Lavabo
Alçària 17,7 cm.

ref. G RONDO030B **88,95 € / u.**
No s'inclou l'IVA.



Lavabo canella alta
Alçària 29,7 cm.
Canella 16,6 cm.

ref. G RONDO042B **121,50 € / u.**
No s'inclou l'IVA.



Lavabo encastable
Canella 17,4 cm.
Embellidor 20 x 8 cm.

ref. G RONDO120B **160 € / u.**
No s'inclou l'IVA.



Bidet
Alçària 17,7 cm. Ròtula orientable.

ref. G RONDO062B **87,95 € / u.**
No s'inclou l'IVA.

Consulta tot l'assortiment d'aixetes al nostre catàleg de banys. Ja et pots demanar al teu magatzem GAMMA.

Conjunt de dutxa

Alçària fixa

START

Monocomandament.
Alçària 115 cm. Ruixador d'ABS de Ø20 cm.
Tub flexible, teledutxa d'una posició i suport d'altura regulable. .

ref.G ACOND070B **130,50 €**/u.
No s'inclou l'IVA.



Telescòpic
Ruixador extraplà

TEMMA

Monocomandament.
Alçària entre 105 i 123 cm.
Ruixador d'acer inoxidable 304 de Ø20 cm.
Tub flexible, teledutxa d'una posició i suport d'altura regulable. El tub vertical està descentrat i converteix l'aixeta en un prestatge.

ref.G TEMMA050B **204,50 €**/u.
No s'inclou l'IVA.



Telescòpic
Ruixador extraplà

SENTA

Alçària: entre 84,5 i 124 cm.
Ruixador d'acer INOX: Ø 20 cm.
Tub flexible d'acer inoxidable, teledutxa de 2 posicions i suport regulable en alçària.

ref.G ASENT030B **95 €**/u.
No s'inclou l'IVA.



Telescòpic
Ruixador extraplà

FORO

Monocomandament.
Alçària entre 83 i 127,5 cm.
Ruixador d'acer inoxidable de Ø25 cm.
Tub flexible de PVC cromat, teledutxa de tres posicions i suport d'altura regulable. Derivador integrat al cos.

ref.G ACOND020B **211 €**/u.
No s'inclou l'IVA.



Telescòpic
Ruixador extraplà

PLA

Monocomandament.
Alçària entre 85 i 125 cm.
Ruixador d'acer inox. de Ø 25 cm
Tub flexible d'1,5 m en PVC negre, ABS negre teledutxa de 3 posicions i suport regulable en alçària. Derivador integrat al cos de l'aixeta.

ref.G PLAN0010B **235,50 €**/u.
No s'inclou l'IVA.



Disponible en crom,
acer inox. mat i
negre mat

RONDO

Monocomandament.
Alçària: Entre 93 i 119 cm.
Ruixador d'ABS negre de Ø20 cm.
Tub flexible de PVC i suport regulables en alçària. Acabat negre mat.
Derivador al cos de l'aixeta.

ref.G ACOND080 **239,95 €**/u.
No s'inclou l'IVA.

Consulta tot l'assortiment d'aixetes al nostre catàleg de bany. Ja el pots demanar al teu magatzem GAMMA.

Conjunts de mobles

CONJUNT MATTY

Moble amb 2 calaixos i 2 portes. Versió color blanc: cares frontals i laterals lacades de color blanc brillant. Versió color roure cambrià del moble i del mirall, fusta, interior a la mateixa textura i color per als prestatges, moble i portes. Lavabo de porcellana Código II i mirall amb marc de fusta o llis.

Mides:

Profunditat 39: 50 cm

Profunditat 46: 60, 70, 80 i 100 cm. 80 cm 2 portes.

ref.G CONJU559 (50 cm) Des de **235,50 €/u.**

No s'inclou l'IVA.

Acabats disponibles:



Blanc brillant



Roure cambrià



PROFUNDITAT 39 AMB POTES

50 cm

Blanc brillant, roure cambrià

235,50 €/u.

No s'inclou l'IVA.



50 cm ref.G CONJU559



50 cm ref.G CONJU560

PROFUNDITAT 46 AMB POTES

Versió amb mirall llis

60 cm

Blanc brillant, roure cambrià

249,95 €/u.

No s'inclou l'IVA.

70 cm

Blanc brillant, roure cambrià

276,50 €/u.

No s'inclou l'IVA.

80 cm

Blanc brillant, roure cambrià

279,95 €/u.

No s'inclou l'IVA.

80 cm 2 portes

Roure cambrià

247,95 €/u.

No s'inclou l'IVA.

100 cm

Blanc brillant, roure cambrià

369,95 €/u.

No s'inclou l'IVA.



70 cm ref.G CONJU497



80 cm ref.G CONJU498



80 cm 2 portes ref.G CONJU593

Consulta tot l'assortiment de mobles de bany al nostre catàleg conjunts. Ja el pots demanar al teu magatzem GAMMA.

Conjunts de mobles**CONJUNT MANNING**

Moble amb 2 calaixos de tancament amortit i fàcils d'extreure, amb laterals de fusta i guia oculta de la marca HETTICH.
 Opcions: suspès o amb potes. Lavabo de porcellana Código II.
 Models amb 39 cm de profunditat i mirall llis.
 Models amb 46 cm de profunditat, part posterior mirall de fusta model Go.

Mides:

Profunditat 39: 50, 60 i 70 cm

Profunditat 46: 60, 70, 80, 100 i 120 cm.

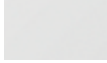
ref. G CONJU522 (60 cm) Des de **305,50 €/u.***No s'inclou l'IVA.***Acabats disponibles:**

Blanc brillant

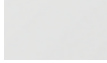

Blanc mat



Roure cambrià



Skandic oak



Gris marengo

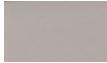

Biscuit

FONS 39 SUSPÈS

50 cm

Blanc brillant, roure cambrià.

310,50 €/u.*No s'inclou l'IVA.*

60 cm

Blanc brillant, roure cambrià

335,50 €/u.*No s'inclou l'IVA.*

50 cm ref. G CONJU565

PROFUNDITAT 39 AMB POTES

50 cm

Blanc brillant, roure cambrià.

329,95 €/u.*No s'inclou l'IVA.*

60 cm

Blanc brillant, roure cambrià.

365,50 €/u.*No s'inclou l'IVA.*

50 cm ref. G CONJU562

**FONS 46 SUSPÈS**

60 cm

Blanc brillant, blanc mat, roure cambrià i Skandic oak.

305,50 €/u.

70 cm

Blanc brillant, blanc mat, roure cambrià

329,95 €/u.

80 cm

Blanc brillant, blanc mat, roure cambrià, Skandic oak, gris marengo, biscuit.

332,50 €/u.

100 cm

Blanc brillant, blanc mat, roure cambrià.

405,50 €/u.

120 cm

Blanc brillant, blanc mat, roure cambrià, Skandic oak.

709,95 €/u.*No s'inclou l'IVA.*

60 cm ref. G CONJU524

PROFUNDITAT 46 AMB POTES

60 cm

Blanc brillant, blanc mat, roure cambrià, Skandic oak.

335,50 €/u.

70 cm

Blanc brillant, blanc mat, roure cambrià

427,95 €/u.

80 cm

Blanc brillant, blanc mat, roure cambrià, Skandic oak, gris marengo, biscuit.

379,95 €/u.

100 cm

Blanc brillant, blanc mat, roure cambrià

455,50 €/u.

120 cm

Blanc brillant, blanc mat, roure cambrià, Skandic oak.

709,95 €/u.*No s'inclou l'IVA.*

60 cm ref. G CONJU515

Consulta tot l'assortiment de mobles de bany al nostre catàleg conjunts. Ja el pots demanar al teu magatzem GAMMA.

Accesoris

SÈRIE FLASH

Sèrie fabricada en llautó cromat i zamak cromat. Material molt adequat per al bany per l'alta resistència a la humitat. La sèrie ve proveïda del kit adhesiu, així com dels cargols i els tacs.

Observacions:

S'aconsella utilitzar un stic antihumitat per a una millor adherència. Ref. NIZAN013B (1 stick és prou per a col·locar 4 peces). No inclòs en el producte.



Toalloler anella

Mesures 19,5 x 6,6 cm. Al: 14cm

ref. G FLASA008B **30,50€**/ud.

No s'inclou l'IVA.



Toalloler 30 cm

Mesures 30 x 7,7 cm Al. 6 cm

ref. G FLASA001B **29,95€**/ud.

No s'inclou l'IVA.



Toalloler 50 cm

Mesures 50 x 7,7 cm Al. 6 cm

ref. G FLASA004B **36,50€**/ud.

No s'inclou l'IVA.



Penjador

Mesures 5,2 x 6 cm Al. 6 cm

ref. G FLASA006B **11,50€**/ud.

No s'inclou l'IVA.

Sèrie adhesiva i carregolada



Penjador doble

Mesures 7 x 6,1 cm Al. 6 cm

ref. G FLASA003B **18,00€**/ud.

No s'inclou l'IVA.



Porta-rotlles lateral

Mesures 17 x 7,7 cm Al. 6 cm

ref. G FLASA002B **28,50€**/ud.

No s'inclou l'IVA.



Porta-rotlles

Mesures 16,2 x 6,6 cm Al. 14,4 cm

ref. G FLASA007B **29,95€**/ud.

No s'inclou l'IVA.



Portaescumbreta paret

Mesures 11 x 13,5 cm Al. 36 cm

ref. G FLASA010B **39,95€**/ud.

No s'inclou l'IVA.

SÈRIE LOOPS

Sèrie adhesiva fabricada amb alumini lacat negre mat. Material molt adequat per al bany per l'alta resistència a la humitat. No es recomana col·locar la sèrie sobre taulells rugosos o amb moltes juntes. Si la temperatura ambiental és molt freda pot escalfar una mica l'adhesiu amb un assecador. Acabat negre mat.

Observacions:

S'aconsella utilitzar un stick antihumitat per a una millor adherència. Ref. NIZAN013B (1 stick és prou per a col·locar 4 peces). No inclòs en el producte.

Sèrie adhesiva
Disponible en crom, blanc i negre mat

Disseny d'autor:

Les peces de la sèrie Loops són un disseny de Jordi Ribaudí. Reconegut dissenyador que treballa la conceptualització dels objectes amb materials nobles com la fusta, el cuir, el metall, etc, per a donar als objectes una forma i una essència pròpia que acompanyin els moments quotidians de la vida de les persones.

estudi Ribaudí



Toalloler anella

Mesures 25 x 6 cm Al. 3 cm

ref. G LOOPS025B **19,95€**/ud.

No s'inclou l'IVA.



Toalloler anella 40 cm

Mesures 40 x 6 cm Al. 3 cm

ref. G LOOPS027B **24,95€**/ud.

No s'inclou l'IVA.



Penjador

Mesures 3 x 0,5 cm Al. 9 cm

ref. G LOOPS021B **5,95€**/ud.

No s'inclou l'IVA.



Estante portarrollos

Mesures 20 x 10 cm Al. 5 cm

ref. G LOOPS024B **20,50€**/ud.

No s'inclou l'IVA.



Prestatge

Mesures 30 x 10 cm Al. 25 cm

ref. G LOOPS026B **30€**/ud.

No s'inclou l'IVA.



Portasabó dutxa

Mesures 30 x 12 cm Al. 25 cm

ref. G LOOPS022B **31,95€**/ud.

No s'inclou l'IVA.



Pack 4 peces

Caja estuche de 44 x 16 x 12 cm
Contiene 1 toallero, 1 portarrollos y 2 perchas.

ref. G LOOPS412B **50€**/ud.

No s'inclou l'IVA.

Consulta tot l'assortiment d'accessoris en el nostre catàleg de bany. Ja pots sol·licitar-ho en el teu magatzem GAMMA.

Radiadors**SÈRIE TACTO**

Radiador towalloler. Material Acer esmaltat blanc amb resina epoxi per electròlisi o acer cromat. Inclou un purgador i un tap. En instal·lacions monotub es requereix un tap addicional, subministrat amb vàlvula monotub. Elements horitzontals de tubs Ø 22, elements verticals 40 x 30 cm, connexions de 1/2".

Mesures:

80x50cm	291 w (17 làmines / crom)	160 € /ud.
120x50cm	392 w (25 làmines / crom)	200 € /ud.
80x50cm	420w (17 làmines / crom)	85 € /ud.
120x50cm	571 w (25 làmines / blanc)	100 € /ud.
142x50cm	669w (28 làmines / blanc)	120 € /ud.

No s'inclou l'IVA.

i
Disponible en crom
i blanc

**SÈRIE BRISA**

Radiador towalloler elèctric d'acer lacat blanc. Pot instal·lar-se en qualsevol bany. Disposa de cable tèrmic i botó d'encesa i apagat. El radiador funciona amb una resistència elèctrica que permet que s'escalfi de manera uniforme en només 3 minuts i no necessita termòstat.

Mesures:

70x50cm	250 w (12 làmines)	152,50 € /ud.
---------	--------------------	----------------------

No s'inclou l'IVA.

i
Inclou resistència elèctrica i
comandament on/off



Consulta tot l'assortiment de radiadors de bany en el nostre catàleg de banyes. Ja pots sol·licitar-ho en el teu magatzem GAMMA.

MÀQUINES I EINES

ELECTROPORTÀTIL | **370**

DISCOS | **376**

BROQUES I CISELLS | **378**

MESCLADORES, FREGADORES I POLIDORES | **382**

COMPRESSORS | **384**

GRUPS ELECTRÒGENS | **386**

MANUTENCIÓ I ELEVACIÓ | **387**

HIDRONETEJADORES I ASPIRADORES | **388**

BASTIDES | **390**

FORMIGONERES | **391**

TALLADORES | **392**

MESURAMENT I ANIVELLACIÓ | **397**

CORDILLS | **402**

VENTILACIÓ | **404**

EINES MANUALS | **406**

CONSTRUCCIÓ | **416**

SOLDADURA | **418**

FONTANERIA | **420**

PLAQUISTA | **422**

CARGOLS | **424**

CONTENIDORS, EMBALATGES I PROTECCIÓ | **430**

ESTRIS DE NETEJA | **434**





Formació per a professionals



**T'ofereim gratis
cursos tècnics
i demostracions
de productes.**

Consulta'n les condicions al teu punt
de venda més proper.

Descomptes per a professionals



**A Gamma
per ser professional,
sí que tens descomptes.**

Consulta'n les condicions al teu punt
de venda més proper.

Aparcament clients



**Disposem de places
de pàrquing adaptades per a
vehicles industrials**

Consulta'n les condicions al teu punt
de venda més proper.

Miniesmoladores

730 W.
Ideal reformistes

MINIESMOLADORA G12SR4 (S)

Diàmetre disc 115 mm - 730W - 1,8 kg - 10.000 rpm.
Líder de la seva classe en durabilitat. Disseny nou, compacte i lleuger. Ús continu en feines mitjanes.
Inclou 1 clau i 1 empuñadura auxiliar.

ref.G HIMAM006 **79,22 € / u.**
No s'inclou l'IVA.

Esmoladores

2.200 W.

ESMOLADORA G23SW2W7 2300

Ús continu en feines exigents. Motor protegit de la pols i la runa a través de la construcció del laberint, que augmenta la durabilitat del motor un 20 % aprox. Ø disc 230 mm. 2200 W. 6600 rpm. Longitud 469 mm. 5,1 kg.
Inclou 1 empuñadura auxiliar, 1 clau i 1 disc diamant.

ref.G HIAM0007 **125,62 € / u.**
No s'inclou l'IVA.



730 W.
Millor relació qualitat-preu

MINIESMOLADORA GWS 700 PROFESSIONAL (0601394003).

Protecció contra la pols gràcies al disseny especial de la reixeta de ventilació. 700 W. 11 000 rpm. Disc de 115 mm. 1,9 kg.
Protecció contra les arrencades automàtiques. Caixa de cartó.

ref.G BOMAM007 **74,97 € / u.**
No s'inclou l'IVA.



2.000 W.

ESMOLADORA GWS 2000 J PROFESSIONAL (06018F2000)

Disc de 230 mm. 6.500 rpm. Arrencada suau. Protecció contra les arrencades automàtiques. Empuñadura recta. Interruptor tricontrol. Pes 5 Kg.

ref.G BOMAM011 **169 € / u.**
No s'inclou l'IVA.



800 W.

MINIESMOLADORA DWE4056

115 mm 120 v. 800W. 11 800 rpm.
Arrencada suau + bloqueig i rearmada. Potència acústica Ce Lwa 101,3 dB(A). Kwa incertesa de potència acústica 3 dB(A). Mida de l'eix M14 mm. 1,8 kg.

ref.G DEWAL010 **75 € / u.**
No s'inclou l'IVA.



2.000 W.

ESMOLADORA DWE 490 (207767).

Motor protegit contra l'abrasió. Empuñadura lateral amb 2 posicions per a més versatilitat. Disc de 230 mm. Potència de 2000 W i 6600 rpm.

ref.G DEWAL011 **154,72 € / u.**
No s'inclou l'IVA.

Esmoladores

1
1.000 W.
Disc de 125 mm.

ESMOLADORA GWS 1000 125D

Compacta amb protecció addicional. Potent motor Champion extrafort de 1000 W. Casquet protector amb dispositiu de seguretat contra torsió; per a ajustaments ràpids i senzills, a més d'una major protecció. Ús còmode gràcies al disseny de la carcassa. 11.000 rpm. Disc de 125 mm. 2,1 kg.

ref.G BOMAM008 **131,93 €**/u.
No s'inclou l'IVA.



1
2.200 W.

ESMOLADORA GWS 2200 J PROFESSIONAL (06018F4000)

Disc de 230 mm. 6.500 rpm. Arrencada suau. Protecció contra les arrencades automàtiques. Empunyadura recta. Interruptor tricontrol. Pes 5,4 kg.

ref.G BOMAM012 **199 €**/u.
No s'inclou l'IVA.

**COMBO ESMOLADORES HIKOKI**

Esmoladora d230 de 2000 w amb miniesmoladora 730 w de d125 mm

ESMOLADORA ANGULAR HITACHI G13SR4

Potència: 730 W.
Velocitat de rotació: 10000rpm
Diàmetre de l'esfera: 125 mm
Diàmetre forat del dial: 22 mm
Fil del caragol: M14
Longitud total: 258 mm
Pes: 1,8 kg

ref.G HIAMO008 **170,77 €**/combo.
No s'inclou l'IVA.

ESMOLADORA ANGULAR HITACHI G23SW2

Potència: 2200 W.
Velocitat: 6600 rpm
Diàmetre de l'esfera: 230 mm
Diàmetre forat del dial: 22 mm
Fil del caragol: M14
Longitud total: 469 mm
Pes: 5,1 kg

ACCESSORIS BÀSICS

2 claus
2 manetes laterals
Protector de rodes per a l'esmoladora angular Hitachi G23SW2.

Cargoladors i trepants

1
Parell de gir 55 Nm

CARGOL TREPANT DE PERCUSSIÓ A BATERIA GSB 18V-21

Rendiment professional gràcies al portabroques de 13 mm. Vida útil més llarga gràcies al sistema EMP (Electronic Motor Protection), que impedeix la sobrecàrrega del motor. Parell de gir màx.: 55 Nm (en cargolaments durs) i 24 Nm (en cargolaments tous). 18V. 2 velocitats. Velocitat de gir en buit: 0-480/ 0-1800 rpm. 1,5 kg. Inclou 2 bateries de 2,0 Ah liti. 1 carregador i bossa de transport.

ref.G BOTAP004 **264,50 €**/u.
No s'inclou l'IVA.

Cargoladors i trepants



TREPANT GSB13 RE PROFESSIONAL

Només 1,8 kg. Preselecció de revolucions amb roda d'ajust. Portabroques robust de subjecció ràpida. 600W. Ø perforació formigó: 13 mm Reversible. Electrònic. Portabroques de subjecció ràpida. Caixa de cartó.

ref. G BOTAP003

94,43 € / u.

No s'inclou l'IVA.



TREPANT COMBINAT A BATERIA DV18DD

Motor sense escobretes, més compacte i silencios, i lliure de manteniment. Compatible amb bateries lliscants BSL18... i bateries MultiVolt. Pes reduït. Dos rangs de velocitats ajustables i reversibles. Parell de collament màxim de 55 Nm. Ajust mode de treball: cargolat, trepant o trepant amb percussió. Portabroques automàtic de 13 mm.

191 € / u.

No s'inclou l'IVA.

Biselladora i rascador de juntes



NEW

BISELLADORA PORTÀTIL PRO-EDGER

Accessoris professional, per a ús intensiu, dissenyat especialment per bisellar i fer biaixos de rajola ceràmica i pedra natural mitjançant l'ús d'una miniesmoladora angular i les moles diamantades RUBI PRO-EDGER. Incorpora un sistema de rodaments segellats d'alta velocitat que els protegeix de la pols generada durant el desbastat i que, juntament amb els patins de polietilè, d'alta resistència al desgast, facilita un desplaçament suau pel cantell de la peça.

ref. 16956

362,90 € / u.

No s'inclou l'IVA.



NEW

RUBISCRAPER-250 230 V 50 HZ

Facilitat amb què podem controlar la profunditat de rascat, l'alta robustesa, el fet que no genera pols ja que no treballa per fricció, el sistema d'autoguiat que ens permet mantenir-nos sempre dins de la junta i, per descomptat, possiblement l'aspecte més rellevant és que reduïm al mínim el risc de danyar o trencar les rajoles ceràmiques durant el procés.

ref. 66940

148,60 € / u.

No s'inclou l'IVA.





A GAMMA per ser professional, sí, tens descomptes. I també... finançament.

Per ser professional de la reforma i la construcció, t'ofereim un descompte sobre els preus indicats en aquest catàleg. Preus orientatius segons el fabricant.

Consulta els teus descomptes i/o finançament al teu punt de venda més proper.



Martells elèctrics

730 W.

Millor relació qualitat-preu

MARTELL PERFORADOR DH26PC

Ideal reformista, sds plus, 2,8 kg, 3,2 joules, capacitat màx. formigó 26 mm, 3 modes, perfora, perfora amb percussió i fa demolicions lleugeres en paret, amb embragatge de seguretat, per a ús continu en feines dures.

ref. G.HIMAP003

188,17 € / u.

No s'inclou l'IVA.



3,5 J

MARTELL COMBINAT D25333K

Líder en la seva categoria amb rendiment de perforació. Parada de rotació per a aplicacions lleugeres de cisellada en guix i rajoles. Perform&Protect: la menor vibració de la seva categoria amb 10 m/s². Ideal per a perforacions d'ancoratges en formigó i maons des de 4 mm fins a 30 mm. Potència 950W. Velocitat sense càrrega 0-1150 rpm. 3,7 kg. 250x95x355 mm.

ref. G.DEWAL008

439,82 € / u.

No s'inclou l'IVA.



4,2 J

MARTELL CISELLADOR D25430K

El control actiu de la vibració i l'empunyadura flotant fan que el nivell de vibració sigui molt baix. Parada de rotació per a aplicacions lleugeres de cisellada en maons i rajoles. Interruptor de velocitat variable electrònic per tenir un control total. Energia d'impacte (EPTA 05/2009) 4,2 J. 4 kg. Longitud: 370 mm. Alçada 250 mm.

ref. G.DEWAL009

569,88 € / u.

No s'inclou l'IVA.



10 J

MARTELL DEMOLIDOR H41MB2

Capacitat de demolició alta. Compatible amb puntes i cisells SDS Max. Empunyadura antivibració de doble capa amb alt nivell d'absorció de vibracions, per a un confort òptim durant les tasques de demolició. Sistema "Vario Lock" que permet 12 posicions de cisell. Ideal reformistes. 950 W. 3000 imp. 10 J. Longitud 430 mm. Pes 5,2 kg. Maletí, punter i empunyadura auxiliar inclosos.

531 € / u.

No s'inclou l'IVA.

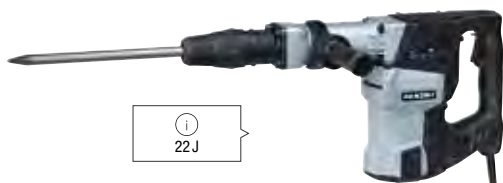

22 J

MARTELL PICADOR - DEMOLIDOR H60MC

Molt funcional i robust. Vario Lock 12 posicions. Ús continu en feines exigents. SDS Max. 1300 W. Percussions 1600 min. Força impacte 22 J. Longitud 570 mm. 10 kg. Inclou 1 empunyadura auxiliar, 1 punter i 1 maletí.

737 € / u.

No s'inclou l'IVA.



45 J

MARTELL DEMOLIDOR H65SB3

El millor resultat de la seva classe, amb gran poder de demolició (45 J). Caixa d'alumini robusta amb aïllament doble (AHB), augmenta la durabilitat de l'eina. Empunyadura d'absorció de la vibració i sistema de protecció contra la vibració per a l'usuari (UVP). Ús continu en feines exigents. 1340W. 1400rpm. Longitud 731 mm. 17,2 k. Inclou 1 empunyadura auxiliar, 1 punter i 1 maletí amb rodes.

1.226 € / u.

No s'inclou l'IVA.

Martells a bateria

2,2 J
Bateria Liti-Ion 18V

MARTELL DH18DBLW2Z

Alta velocitat de perforació. Gran potència d'impacte, pes baix. Motor sense escobretes, manteniment baix. Embragatge lliscant 3 posicions. Martell rotatiu, trepant i picador. Indicador de bateria. Temps de càrrega màxim de 75 minuts. Pes 3,7 kg. Sense bateries ni carregador.

456 € / u.

No s'inclou l'IVA.

**MARTELL PERFORADOR GBH 18V-21 PROFESSIONAL**

SDS plus a bateria. 2,0 J. Ús versàtil amb 3 modes, perforació, trepant amb percussió, cisellat. Motor sense escobretes que redueix la necessitat de manteniment i millora l'autonomia per càrrega de bateria, disminueix els temps d'inactivitat i augmenta la vida útil.

Bona relació potència pes. 2,4 kg. 18 V. Inclou llum LED, control de gir, velocitat variable i Vario Lock. Sense bateries ni carregador.

274 € / u.

No s'inclou l'IVA.

**NEW****MARTELL DCH172NT**

Motor XR 18V amb tecnologia sense escobretes que proporciona major autonomia i durabilitat. Punts de col·locació per a l'acoblament Lanyard ready. Perform & Protect: La menor vibració 8,8 m/s² que redueix el cansament de l'usuari. Llum LED blanca brillant amb la característica del retard per millorar la visibilitat i la funcionalitat. Sense bateries ni carregador.

203 € / u.

No s'inclou l'IVA.



A GAMMA per ser professional, sí, tens descomptes. I també... finançament.

Per ser professional de la reforma i la construcció, t'oferim un descompte sobre els preus indicats en aquest catàleg. Preus orientatius segons el fabricant.

Consulta els teus descomptes i/o finançament al teu punt de venda més proper.



Discos general obra**GENERAL OBRA
TURBO / SEGMENTAT**Formigó, maons.
Pedra natural.

Ø 115 x 2 x 22,2 mm.

Turbo

ref.G DISCC007

12,43 € / u.

No s'inclou l'IVA.

**Segmentat**

ref. G DISCC005

12,17 €/u.

Ø 230 x 2,6 x 22,2

Turbo

ref.G DISCC008

28,62 € / u.

No s'inclou l'IVA.

**Segmentat**

ref.G DISCC006

28,62 € / u.

No s'inclou l'IVA.

**Discos per a porcellànic****PORCELLÀNIC**Cantells de tall molt nets.
Capacitat de tall alta.
Rendiment i vida útil màxims.

Ø 115 x 2 x 22,2 mm.

ref.G DISCC012

29,52 € / u.

No s'inclou l'IVA.

**DIAMANT PORCELLÀNIC**

TCR-115.

Tall fi en rajoles
de gres porcellànic.
Models disponibles
TCR-125 i TCR-230.

ref.31972

29,43 € / u.

No s'inclou l'IVA.

**Discos de neteja****UNIVERSAL ECO**

Ø115 x 1,8 x 22,2

ref.G DISCC009

6,70 € / u.

No s'inclou l'IVA.

Ø230 x 2,6 x 22,2

ref.G DISCC010

18,72 € / u.

No s'inclou l'IVA.



Preu excel·lent

INOX LÀMINES I Tyrolit

Ø115 x 22,3 mm.

ref.G TYINO114

2,17 € / u.

No s'inclou l'IVA.



També per a acer inox.

FORMIGÓ

Per a materials durs.

Ø230 x 2,6 x 22,23 mm.

ref.G DISCC004

48,62 € / u.

No s'inclou l'IVA.



Formigó armat

DISC DE NETEJA

Revolucions màximes d'11.000.

Ø 115 x 22,3 mm.

ref.G TYLIM011

7,95 € / u.

No s'inclou l'IVA.



Elimina l'òxid i la pintura

DIAMANT 4 x 4

STT-230.

Per tallar tot tipus de materials
d'obra, inclòs el formigó armat. Alt
rendiment i velocitat de tall.
Models STT-1215 i STT-125.

ref.30976

58,52 € / u.

No s'inclou l'IVA.

**Consulta****la taula de recomanacions de discos
en funció del material que cal tallar en sec.**

Escaneja aquest codi



Discos de resina**ACER INOXIDABLE**

Talla xapes, barres, perfils i materials massissos.

Ø115 x 1 x 22,2mm.
ref.G DISCC001 **0,95 € / u.**
No s'inclou l'IVA.

Ø230 x 1,9 x 22,2mm.
ref.G DISCC002 **2,55 € / u.**
No s'inclou l'IVA.

Ø230 x 3 x 22,2 mm.
ref.G DISCC003 **2,27 € / u.**
No s'inclou l'IVA.



Talls ràpids sense rebaves

PEDRA

Bona vida útil.
Utilització universal.

Ø230 x 3 x 22,2 mm.
ref.G DISCC011 **2,38 € / u.**
No s'inclou l'IVA.

Canells de tall nets

**BÀSIC INOX.**

Ø125 x 1 x 22,2mm.
ref.G TYIN0125 **1,38 € / u.**
No s'inclou l'IVA.

De 125 mm

**BÀSIC PEDRA**

Disc de tall bombat rectificadora angular. Qualitat bàsica.

Ø115 x 2,5 x 22,2mm.
ref.G TYPIE001 **1,63 € / u.**
No s'inclou l'IVA.

Per a pedra

**ACER INOX AMB X LOCK**

Disc de tall per a inox.
Tall suau i fàcil. El disc no conté farcits ferrosos, sulfurosos ni clorats.
Sistema X-LOCK, i sistema de canvi d'accessoris més ràpid del mercat.

Ø115 x 1 x 22,2mm.
ref.G BOSBD004 **11,90 € / estoió 10 ud.**
No s'inclou l'IVA.

**MULTIWHEEL**

Talla multimaterials: tot tipus de materials tous com ara fusta, plàstic i compostos moderns. Durabilitat extrema amb Bosch Carbide Technology. Sistema X-LOCK, i sistema de canvi d'accessoris més ràpid del mercat.

Ø115 x 10 x 22,2mm.
ref.G BOSBD003 **16,35 € / u.**
No s'inclou l'IVA.

Multimaterials.

**BÀSIC 2 EN 1**

Per a acer i acer inoxidable.

Ø115 x 2,5 x 22,2mm.
ref.G TYACE006 **1,25 € / u.**
No s'inclou l'IVA.

Gruix 2,5mm

**Discos de vidre****OXY MULTIPERFORATS**

Disc Ø225 mm multiperforat per adaptar-lo a qualsevol polidora. Cercles innovadors vinculats a la superfície abrasiva, un aspecte important del sistema de suport antiestàtic. Per aplicar a tot tipus de pintures, productes amb film de melamina i superfícies a base de resina (taulells de banys, cuines, revestiments). Packs 6 u.

Gra 40
ref. G CEVIK010 **6,70 € / u.**
No s'inclou l'IVA.
Gra 80



ref. G CEVIK011 **6,70 € / u.**
No s'inclou l'IVA.
Gra 180

ref. G CEVIK012 **6,70 € / u.**
No s'inclou l'IVA.
Gra 240

ref. G CEVIK013 **6,70 € / u.**
No s'inclou l'IVA.

DE MALLA

Polit sense pols. Superfície abrasiva de gran resistència, qualitat i durabilitat. S'adapta a qualsevol polidora amb velcro a la base. Es pot fer servir sobre tot tipus de pintures, resines, melamines, fusta i PVC. Pack 5 u.

Gra 60
ref.G CEVIK014 **10,40 € / u.**
No s'inclou l'IVA.

Gra 80
ref.G CEVIK015 **10,40 € / u.**
No s'inclou l'IVA.



Gra 180
ref.G CEVIK016 **10,40 € / u.**
No s'inclou l'IVA.

Broques 4 drill**BROCA PORCELLÀNICA**

Soldadura resistent dels grans de diamant perquè durin més. "Easy-Star" sense lliscament. Aptes per treballar sense guia centradora. Perfectes per treballar amb trepants sense fil (1000 - 25000 rpm). Cos reforçat amb cargol de pressió. Ofereix un millor rendiment i rigidesa i manté la cera a la punta de la boca.

6 mm	ref. G RUBIB008	15,36 € /u.
8 mm	ref. G RUBIB009	17,01 € /u.
10 mm	ref. G RUBIB010	18,63 € /u.

kit 6, 8, 10 i 12 mm ref. G RUBIB014 **67,72 €**/u.

No s'inclou l'IVA.

**PORCELLÀNICA DRYGRES**

Per foradar en sec ceràmiques de revestiment, gres i gres porcellànic, així com marbre i granit. Velocitat de treball màxima 14.000 rpm. Acabat en rosca M14. Utilitzables amb esmoladora (connexió directa) o trepant elèctric (adaptador ref. 05976).

Ø 6 mm	ref. G RUBIB001	14,92 € /u.
Ø 8 mm	ref. G RUBIB002	16,51 € /u.
Ø 10 mm	ref. G RUBIB003	18,11 € /u.

No s'inclou l'IVA.



Porcellànic en sec

PORCELLÀNICA DRYGRES

Per foradar en sec ceràmiques de revestiment, gres i gres porcellànic, marbre i granit. Velocitat de treball màxima 14.000 rpm. Acabat en rosca M14. Utilitzables amb esmoladora (connexió directa) o trepant elèctric (adaptador ref. 05976).

Ø 28 mm	ref. G RUBIB004	36,59 € /u.
Ø 35 mm	ref. G RUBIB005	47,05 € /u.
Ø 43 mm	ref. G RUBIB006	50,83 € /u.
Ø 50 mm	ref. G RUBIB007	57,10 € /u.

No s'inclou l'IVA.



Porcellànic en sec

SDS PLUS-3

Broca, 2 arestes de tall i punta centradora. Bona vida útil i resistència al desgast.

4x50x110	ref. G BOSBS001	3,17 € /u.
5x50x110	ref. G BOSBS002	2,12 € /u.
5x100x160	ref. G BOSBS003	2,12 € /u.
6x50x110	ref. G BOSBS004	2,12 € /u.
6x100x160	ref. G BOSBS005	2,12 € /u.
6x150x210	ref. G BOSBS006	3,48 € /u.
8x50x110	ref. G BOSBS007	3,12 € /u.
8x100x160	ref. G BOSBS008	3,12 € /u.
8x150x210	ref. G BOSBS009	3,22 € /u.
10x100x160	ref. G BOSBS010	3,17 € /u.
10x150x210	ref. G BOSBS011	3,17 € /u.
10x200x260	ref. G BOSBS012	4,23 € /u.
12x100x160	ref. G BOSBS013	3,17 € /u.
12x150x210	ref. G BOSBS014	4,23 € /u.
12x200x260	ref. G BOSBS015	5,32 € /u.
14x150x210	ref. G BOSBS016	5,50 € /u.
14x200x260	ref. G BOSBS017	6,95 € /u.
16x150x210	ref. G BOSBS018	6,95 € /u.
16x250x310	ref. G BOSBS019	10,63 € /u.
18x250x300	ref. G BOSBS020	14,77 € /u.
20x400x450	ref. G BOSBS021	19,00 € /u.
22x400x450	ref. G BOSBS022	29,98 € /u.

No s'inclou l'IVA.

**SDS PLUS-7**

Cap massís de carbur de 4 arestes de tall. Compatible amb tots els martells perforadors SDS plus. Ideals per fer forats en formigó armat, per exemple: Formigó curat, formigó armat reforçat, pedra dura com granit i gneis.

5 x 50 x 115	ref. G BOSBS040	6,33 € /u.
6 x 150 x 215	ref. G BOSBS041	11,48 € /u.
8 x 50 x 115	ref. G BOSBS042	8,02 € /u.
10 x 150 x 215	ref. G BOSBS043	11,40 € /u.
12 x 100 x 165	ref. G BOSBS044	11,53 € /u.
12 x 150 x 215	ref. G BOSBS045	13,52 € /u.
6 x 50 x 115	ref. G BOSBS047	6,33 € /u.
6 x 100 x 165	ref. G BOSBS048	6,95 € /u.
8 x 100 x 165	ref. G BOSBS049	8,25 € /u.
10 x 100 x 165	ref. G BOSBS050	9,72 € /u.

No s'inclou l'IVA.

Perfora formigó armat

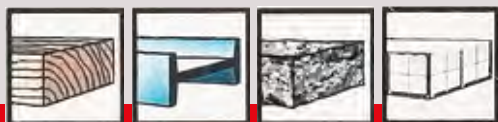

Broques**CYL-9 MULTICONSTRUCCIÓN****CYL-9 MULTICONSTRUCCIÓN**

Broques per a tots els materials o materials multicapa.

3x40x70	ref.G BOSCB003	3,70 € /u.
4x40x75	ref.G BOSCB004	3,70 € /u.
5x50x85	ref.G BOSCB005	3,92 € /u.
6x60x100	ref.G BOSCB006	4,13 € /u.
6x90x150	ref.G BOSCB007	5,20 € /u.
8x80x120	ref.G BOSCB008	5,20 € /u.
10x80x120	ref.G BOSCB009	7,13 € /u.
12x90x150	ref.G BOSCB010	9,33 € /u.

No s'inclou l'IVA.

2 608 900 596

CARBIDE TECHNOLOGY	3x HEX-9 HardCeramic	2x CYL-3	
UP TO 10x LONG LIFE	∅ 6mm	∅ 6mm	

EXPERT

BOSCH

Per a porcellànic

**EXPERT HEX-9 HARD CERAMIC**

Per a forats d'impacte rotatius, per a cargols d'impacte, per a forats rotatius, per a cargols. Dura fins a 10 vegades més que una broca per a rajoles convencional.

Llarga durada en la perforació de rajoles dures.

Punta de broca extremadament duradora amb la tecnologia Bosch Carbide Technology.

Tija hexagonal per a una màxima transmissió de la força en trepants convencionals de tres mordasses i portabroques hexagonals de trepant.

6x90	ref.G BOSBS060	12,75 € /u.
8x90	ref.G BOSBS061	17,27 € /u.
10x90	ref.G BOSBS062	20,33 € /u.

No s'inclou l'IVA.**CYL-3 PEDRA**

Per a pedra i formigó.

3x40x70	ref.G BOSBP002	2,08 € /u.
4x40x75	ref.G BOSBP003	2,08 € /u.
5x50x85	ref.G BOSBP004	1,93 € /u.
6x60x100	ref.G BOSBP005	2,20 € /u.
6x90x150	ref.G BOSBP006	2,95 € /u.
8x15x200	ref.G BOSBP008	4,47 € /u.
8x80x120	ref.G BOSBP007	2,85 € /u.
10x15x200	ref.G BOSBP010	5,42 € /u.
10x80x120	ref.G BOSBP009	3,62 € /u.
12x90x150	ref.G BOSBP011	5,05 € /u.

No s'inclou l'IVA.**POINT Q**

Broca per a metall. Perfora ràpidament gràcies al disseny de la punta PointTeQ.

La punta de centrat evita els desplaçaments i permet iniciar la perforació ràpidament i fàcilment. La velocitat de perforació més gran genera menys calor i desgast. Tija cilíndrica compatible amb portabroques de tres mordasses.

2 x 24 x 49 (2 u.)	ref.G BOSBM021	1,32 € /u.
2.5 x 30 x 57 (2 u.)	ref.G BOSBM022	1,32 € /u.
3 x 33 x 61 (2 u.)	ref.G BOSBM023	1,32 € /u.
3x339 x 70 (2 u.)	ref.G BOSBM024	1,32 € /u.
4x43 x 75 (2 u.)	ref.G BOSBM025	1,72 € /u.
4.5x47x80	ref.G BOSBM026	1,72 € /u.
5x52x86	ref.G BOSBM027	1,72 € /u.
6x57x93	ref.G BOSBM028	1,72 € /u.
7x69x109	ref.G BOSBM029	1,90 € /u.
8x75x117	ref.G BOSBM030	2,20 € /u.
10x87x133	ref.G BOSBM031	3,88 € /u.
12x101x151	ref.G BOSBM032	5,82 € /u.

No s'inclou l'IVA.

Cisells i corones

Per a martells < 25J

Restauració, rehabilitació, perforacions, picada i demolició.



CISELL SDS-MAX RAJOLES

300x50 mm

ref. G BOSCC008 **26,32 € / u.**

No s'inclou l'IVA.



CISELL SDS-MAX PALA

400x50 mm

ref. G BOSCC007 **31,90 € / u.**

No s'inclou l'IVA.



CISELL SDS-MAX PLA R-TEC

400x26 mm

ref. G BOSCC006 **19,55 € / u.**

No s'inclou l'IVA.



CISELL SDS-MAX PUNTER R-TEC

400 mm

ref. G BOSCC005 **19,55 € / u.**

No s'inclou l'IVA.



CORONA EXPERT CONSTRUCCIÓ

Material power change

30 mm	ref. G BOSBC016	19,02 € / u.
35 mm	ref. G BOSBC017	20,32 € / u.
40 mm	ref. G BOSBC018	21,57 € / u.
44 mm	ref. G BOSBC021	22,87 € / u.
51 mm	ref. G BOSBC020	24,37 € / u.
54 mm	ref. G BOSBC023	28,93 € / u.
60 mm	ref. G BOSBC015	31,53 € / u.
68 mm	ref. G BOSBC019	33,18 € / u.
79 mm	ref. G BOSBC022	35,32 € / u.
105 mm	ref. G BOSBC024	50,58 € / u.

No s'inclou l'IVA.

Per a martells < 5J

Restauració i sanejament



CISELL SDS-PLUS RAJOLES

250x40 mm

ref. G BOSCC004 **28,05 € / u.**

No s'inclou l'IVA.



CISELL SDS-PLUS PALA

250x40 mm

ref. G BOSCC003 **21,87 € / u.**

No s'inclou l'IVA.



CISELL SDS-PLUS PLA R-TEC

250x22 mm

ref. G BOSCC002 **12,88 € / u.**

No s'inclou l'IVA.



CISELL SDS-PLUS PUNTER

250 mm

ref. G BOSCC001 **12,88 € / u.**

No s'inclou l'IVA.



CORONA ADAPTADOR

Hexagonal ref. G BOSBC011
SDS-Plus ref. G BOSBC012

23,02 € / u.

25,42 € / u.

No s'inclou l'IVA.



CENTRADORA

HSS-G Metall ref. G BOSBR001
HM Maó/gres ref. G BOSBR002

6,65 € / u.

12,48 € / u.

No s'inclou l'IVA.



BOSCH



Nova gamma d'accessoris

EXPERT

MILLORA LA TEVA EINA.

Bosch Professional Accessories.



Materials de construcció

Portes, finestres i bastiments

Canoades i encaicació

Pintures

Paviments i revestiments

Bany

Màquines i eines

Protecció laboral

Electricitat

Mescladores**MESCLADORA VIATM1200W**

Màquina mescladora de 1.200 W amb regulació electrònica de velocitat (6 velocitats), amb empunyadura bimaterial. S'inclou una barreta K4 amb acoblament M14 de 120 mm x 590 mm de longitud, 2 claus fixes, 2 escombretes de recarvi i manual d'instruccions amb la garantia i la declaració de conformitat. Per fer barreges homogènies de morters, ciments, resines, pintures i coles

ref. G BVIAT020

99,95 € / u.

No s'inclou l'IVA.

**RUBIMIX-9 N**

1200W. Empunyadura doble amb mànec bimaterial. Caixa reductora 2 velocitats i regulador electrònic. Aïllament doble. Barreta mescladora intercanviable, connexió M14. Barreta mescladora de Ø 120 mm. (4 3/4") inclosa. Ø màx. recomanat mesclador: 140 mm

ref. G RUBIM919

189,00 € / u.

No s'inclou l'IVA.

**MESCLADOR M1600PRO**

1600 W. 2 velocitats mecàniques per barrejar volums mitjans i grans. Regulació electrònica del motor. Arrencada suau i progressiva que evita les esquitxades del material quan comença la barreja. Motor potent de llarga durada amb protector de temperatura per sobrecàrrega lleugera. Inclou barreta 140 mm, M14. Òptima per a pintura, adhesiu, ciments, etc. Escombretes autodesconnectants. Aïllament doble. Revestiment antisoroll. Gamma àmplia de barretes de diferents mides, segons material per barrejar.

ref. G CEVIK001

146,95 € / u.

No s'inclou l'IVA.

**NEW****MESCLADORA M1800PRO**

1800 W. 2 velocitats mecàniques per barrejar volums mitjans i grans. Regulació electrònica del motor i arrencada suau i progressiva que evita les esquitxades del material quan es barreja. Motor potent i durador equipat amb protector de temperatura per a sobrecàrregues lleugeres. Inclou barreta de 140 mm, M14. Ideal per a pintures, adhesius, ciments. Raspalls autodesconnectables. Aïllament doble. Recobriments antisoroll. Gamma àmplia de barretes de diferents mides, segons material per barrejar.

ref. G.CEVIK009

267,60 € / u.

No s'inclou l'IVA.

**MESCLADORA MT-MIXER**

Mescladora elèctrica de gran potència. 1800 W. Ergonòmica i lleugera per barrejar morter (cola, monocapa...) Gran capacitat de mescla fins a 120 l d'una sola vegada. Amb control electrònic de revolucions i dues velocitats amb pinyó d'engranatge. Es lliura amb maletí de transport i una barreta de barreja de Ø140 mm i Ø160 Motor: 1 ancoratge per a barreta amb rosca M14. 9,95 kg.

ref. 523180

235,00 € / u.

No s'inclou l'IVA.

**NEW****RUBIMIX-9 SUPERTORQUE 230 V 50/60 HZ**

És un mesclador elèctric apte per a un ampli ventall de materials; adhesius de ciment, resines, pintures, etc. Destacable clau de 40,2 Nm. Aquest parell de gir o rotació és necessari per poder fer barreges en materials de viscositat elevada sense que l'equip se sobreesforci innecessàriament.

ref. 26970

169,72 € / u.

No s'inclou l'IVA.



Barretes mescladores**MESCLADOR MORTER COLA**

M80
Mescla 10-15 kg.

ref. G RUBIM019

17,17€ / u.

No s'inclou l'IVA.

M100
Mescla 15-20 kg.

ref. G RUBIM020

18,50€ / u.

No s'inclou l'IVA.

M120R (rosca M14)
Mescla 15-25 kg.

ref. G RUBIM018

30,32€ / u.

No s'inclou l'IVA.

**Accessoris mescladores****PORTABROQUES PER A BARRETA RUBIMIX**

Per treballar amb barretes amb acabat hexagonal inferior a 12 mm. Mescladores M80 i M100.

ref. G RUBIB015

10,70€ / u.

No s'inclou l'IVA.

**INTERRUPTOR PER A MESCLADOR M1600PRO**

1600 W.

ref. G CEVIK002

10,82€ / u.

No s'inclou l'IVA.

**ESCOMBRETES PER A MESCLADOR M1600PRO**

1600 W.

ref. G CEVIK003

9,53€ / u.

No s'inclou l'IVA.

**Fregadores i polidores****JUNTASOL**

Màquina rotativa per a paviments ceràmics, terratzos i marbres.

Motor monofàsic: 220V.

Potència HP 0'75.

2 velocitats (66 RPM - 132 RPM)

Dipòsit 8 l (aigua/àcids) inclòs.

Ø del raspall de niló: 400 mm

Pes de la màquina 23 kg.

ref. 8874

1.327,00€ / u.

No s'inclou l'IVA.

**FREGADORA DE PARET TELESCÒPICA**

Amb regulació i empenyadura ergonòmica. Regulable de 110 a 180 mm.

Disc de vidre Ø 225 mm. Punta de capçal de poliment desmuntable. Inclou

6 discos de vidre amb velcro i mànega de 4,5 m. Bossa de transport.

ref. G CEVIK017

270,48€ / u.

No s'inclou l'IVA.

**FREGADORA DE PARET**

Fixació de vidre mitjançant velcro, interruptor doble. 1010 W. 3200 rpm.

230 V. 50 Hz. Disc de vidre Ø 225 mm. 6 velocitats. Canvi fàcil

d'escobretes. Inclou tub d'aspiració amb possibilitat per connectar a

aspirador, mànega, bossa per recollir pols, escobretes, tornavis, 6 discos

de vidre amb velcro de diferents grans.

ref. G CEVIK008

163,10€ / u.

No s'inclou l'IVA.



Compressors**COMPRESSOR PRO26NG SENSE OLI**

Compressor sense oli amb motor de 2,5 HP i calderí de 24 l. Motor amb protecció tèrmica. Cilindre de fosa. Autoventilat. Equip amb regulador de pressió i filtre d'aire integrat. Rodes i nansa ergonòmica. Doble sortida d'aire regulada i directa. Ideal per a feines en interior i en exterior com bufar, inflar, etc. 230 V. 8 Bar. 246 l/min. 2500 rpm. 25 kg.

ref. G CEVIK004

250,27 € / u.*No s'inclou l'IVA.*

Sense manteniment.
Motor d'inducció 20 % + de vida útil

**COMPRESSOR PRO51NG SENSE OLI**

Compressor sense oli amb motor de 2,5 HP i calderí de 50 l. Motor amb protecció tèrmica. Cilindre de fosa. Autoventilat. Equip amb regulador de pressió i filtre d'aire integrat. Rodes i nansa ergonòmica. Doble sortida d'aire regulada i directa. Ideal per a feines en interior i en exterior com bufar, inflar, etc. 230 V. 8 Bar. 246 l/min. 2500 rpm. 33 kg.

ref. G CEVIK005

308,80 € / u.*No s'inclou l'IVA.*

Sense manteniment.
Motor d'inducció 20 % + de vida útil

**NEW****COMPRESSOR AB25/3M**

Compressor professional 3 HP. Disseny compacte i robust. Capçal d'aliatge d'alumini. Motor elèctric potent amb protecció tèrmica. Transmissió per corretges. Equipat amb pressòstat. 230 V. 24 l. 10 Bar. 365 l./min.

CA-AB25/3M

599,00 € / u.*No s'inclou l'IVA.***PISTOLA DE PINTAR**

Cos i dipòsit superior d'alumini. Capacitat 600 cc. 0,5 kg. Entrada d'aire 1/4" - gravetat. Pressió màx. d'aire 6 Bar. Ample de ventall 110-220 mm.

ref. G CEVIK006

31,35 € / u.*No s'inclou l'IVA.*

Compressors**COMPRESSOR PRO50 VX**

Motor directe amb doble capçal en V, amb dipòsit de 50 l. Motor amb protecció tèrmica. Gran cabal d'aire. Compressor ideal per a feines que necessiten major cabal d'aire. Equipat amb regulador de pressió. Filtres d'aire integrats. 230V. 3 HP. 8 Bar. 340l./min. 2950 rpm. 45 kg.

CA-PRO50VX

275,00 € / u.

No s'inclou l'IVA.

i
Directe amb capçal doble en V

**COMPRESSOR PRO24 SILENC**

Compressor digital silenciós per a feines en interior i en exterior com bufar, inflar, pintar, petrolejar... Es pot transportar en qualsevol posició, fins i tot estirat. Doble sortida d'aire. Regulació de pressió en diferents intervals perquè el motor treballi menys hores. 230V. 1,5 HP. 8 Bar (115 Psi). 24l. 150l./min. 62 Db. 1400 rpm. 27 kg.

CA-PRO24SILENC

159,00 € / u.

No s'inclou l'IVA.

i
Ultrasilenciós.
Sense manteniment.

**COMPRESSOR PRO40 SILENC SENSE OLI**

Compressor silenciós. Motor de 2 HP i calderí de 40 l. Per a treballs en interior i en exterior com bufar, inflar, petrolejar ... Òptim per emprar amb clavadora i grapadora pneumàtica. Es pot transportar en qualsevol posició, fins i tot estirat. Doble sortida d'aire. 230V. 2 HP. 8 Bar (115 Psi). 196l./min. Peak 62 Db. 1400 rpm. 38 kg.

CA-PRO40SILENC

289,00 € / u.

No s'inclou l'IVA.

i
Ultrasilenciós.
Sense manteniment.

**KIT PER A COMPRESSOR**

Pistola de bufar, pistola d'inflar amb manòmetre, filtre per a inflat de pneumàtics de bicicleta, broquet per inflat de pilotes, broquet per inflat/bufat de pots pneumàtics i espiral de 5 m.

ref. G CEVIK007

28,52 € / u.

No s'inclou l'IVA.

Grups electrògens



AY-3100 KIOTSU MN

Motor Kiotosu KT-210 208 cc 6,5 HP 4 temps. Potència màxima 2280 W. Potència nominal 2000 W. Alternador Linz SP10S B. Arrencada manual. Dipòsit de 3,6 l. 650x480x425mm.

ref. 5430000

600 €/u.

No s'inclou l'IVA.



i
Rodes de transport

AY-5000 KIOTSU

Motor Kiotosu. Potència màxima 4.200 W. Potència nominal 3.850 W. Alternador Linz. Xassis molt robust. Vàlvules al cap, disjuntor tèrmic, seguretat d'oli. Monofàsic.

ref. 5430020

943 €/u.

No s'inclou l'IVA.



i
Nivell sonor molt baix
Ideal per a habitatges

AY-8000 HONDA INSONORITZAT

Motor Honda. Potència màxima 6.400 W. Potència nominal 5.600 W. Alternador Linz. Insonoritzat. Quadre d'arrancada per senyal i bateria inclòs. Vàlvules al cap, disjuntor tèrmic, seguretat d'oli. Monofàsic.

ref. 5417720

5.000 €/u.

No s'inclou l'IVA.



i
Xassis molt robust
Rodes de transport

AY-5000 HONDA

Motor Honda, potència màxima 4.200 W. Potència nominal 3.850 W. Alternador. Vàlvules al cap, disjuntor tèrmic, seguretat d'oli. Monofàsic.

ref. 5420040

1.220 €/u.

No s'inclou l'IVA.

Manutenció i elevació**AY-2500 THN**

Rodes nil·l. Capacitat màxima 2500 kg.

Pes 70 kg.

4 corrons de Ø80 mm. 2 rodes de Ø200 mm. Vàlvula de seguretat per sobrecàrrega. Sistema de baixada controlada.

Pistó cromat.

Normativa CE/GS/TUV.

Ideal per a sòls aspres, durs i freds, com formigó o ciment.

Resistent a la incrustació d'encenalls.

Resistent a productes químics. Més sòlida i resistent que la resta de rodes per a càrregues pesades.

ref. 580700

495€/u.

No s'inclou l'IVA.

**ELEVADOR AY 100/200**

Capacitat màxima 100 kg. (12 m d'elevació) velocitat 10 m/min.

Capacitat màxima 200 kg. (6 m d'elevació) velocitat 5 m/min.

Potència 550W./230V.

Cable de 3 mm.

Pes 10 kg.

Mides: 340x140x220mm.

ref. 580250

199€/u.

No s'inclou l'IVA.

**CARRETÓ AY-300 SN R/IMP**

2 mans.

Rodes antipunxades de 260 mm. Amb rodaments.

Llanda metàl·lica.

Capacitat màxima de 300 kg.

Pes 10 kg.

ref. 580472

108€/u.

No s'inclou l'IVA.

**POLIPASTO PROFESIONAL 1.000 KG**

Capacitat màx.: 1.000 kg

Elevació: 6 metres 1 cadena

Diàmetre cadena 6 mm

Mides: 317 x 140 x 158 mm

Pes: 16,4 kg

Ref. 580380

152€/u.

No s'inclou l'IVA.

Hidronetejadors**K4 POWER CONTROL**

Pressió 130 bar. Cabal d'aigua 420 l/h. Temperatura d'entrada màx. 40 °C. Potència 1,8kW. 397 x 305 x 584 mm. Àrea rendiment 30 m²/h. Pistola d'alta pressió. G 160Q. Bec turbo. Mànega d'alta pressió de 8 m. Aplicació de detergent mitjançant el sistema Plug'n Clean. Motor refrigerat per aigua. Connector per a mànegues de reg A3/4"

ref. G KARCH002

336,65 € / u.

No s'inclou l'IVA.

**K5 POWER CONTROL**

Pressió 145 bar. Cabal d'aigua 500 l/h. Temperatura màxima d'entrada d'aigua 40 °C. Potència 2,1 kW. 397 x 305 x 584 mm. Àrea rendiment 40 m²/h. Pistola d'alta pressió. G 160Q. Power control. Bec turbo. Mànega d'alta pressió. Connector per a mànegues de reg A3/4"

ref. G. KARCH004

478,80 € / u.

No s'inclou l'IVA.

**NEW****K2 POWER CONTROL**

Nova hidronetejadora que t'ajudarà a obtenir resultats de neteja perfectes, gràcies a l'aplicació Home & Garden de Kärcher. Ideal per netejar bicicletes, eines i mobiliari de jardí, així com petites superfícies.

ref. 1673-600.0

114,95 € / u.

No s'inclou l'IVA.



①
Primer preu

NEW**K7 PREMIUM POWER**

La hidronetejadora K7 Premium Power per aconseguir una potència extra amb enrotllador de mànegues i motor refrigerat per aigua és l'equip ideal per a l'ús freqüent i un grau de brutícia intens.

ref. 1317-170.0

569,95 € / u.

No s'inclou l'IVA.

**BROQUET TUB**

Per a totes les netejadores d'alta pressió de les gammes K 4 i K 5.

Raig concentrat giratori.

DB 120

ref. G KARCH107

Turbo

ref. G KARCH106

60,50 € / u.**60,50 € / u.**

No s'inclou l'IVA.

**QUICK CONNECT**

Mànega d'alta pressió de recanvi. 9 m. Per a netejadores d'alta pressió (K2-K7). Suporta una pressió de fins a 160 bar i temperatures de fins a 60 °C.

ref. G KARCH108

81,78 € / u.

No s'inclou l'IVA.

**JOC PER DECAPAT RAIG DE SORRA**

En combinació amb l'abrasiu de Kärcher, elimina capes d'òxid i pintura.

ref. G KARCH109

102,25 € / u.

No s'inclou l'IVA.

**NETEJA CANONADES**

Kit per netejar i desembussar eficaçment tubs, canonades de desguàs, baixants d'aigua i inodors. Per a qualsevol hidronetejadora

7,5 m ref. G KARCH105

91,37 € / u.

15 m ref. G KARCH104

128,12 € / u.

No s'inclou l'IVA.

**FILTRE DE MEMBRANA**

El filtre de membrana/filtre tèxtil (BIA-C) de tela foradada de polièster és rentable fins a 40 °C, amb filaments metàl·lics per a connexió a terra. Adequat per a gairebé totes les aspiradores NT comercials de dos motors, com NT 602, NT 700, NT 702 Eco, NT 702 I, NT 802 I, NT 993 I i NT 65/2 Eco, NT 65/2 Eco Me, NT 65 /2 Eco Tc, NT 72/2 Eco Tc, així com per a totes les variants dels models NT 501 i NT 551. No adequat per a NT 601 K i KF.

ref. 6904-282.0

45,00 € / u.

No s'inclou l'IVA.



Aspiradores**ASPIRADORA WD3P**

Aspiradora multiús superpotent amb un consum elèctric de només 1000 W. Està equipada amb un resistent dipòsit de plàstic de 17 litres a prova de cops i un endoll amb sistema automàtic de connexió i desconnexió per a eines elèctriques. En utilitzar eines, l'aspiradora s'encén automàticament i aspira directament la brutícia. El filtre de cartutx permet aspirar brutícia humida i seca sense canviar el filtre. La mànega d'aspiració de nou disseny de l'equip, així com el també bec nou per a terres amb clips, permeten una recollida efectiva de brutícia de tota mena. La nansa extraïble possibilita la col·locació d'accessoris directament a la mànega d'aspiració. Altres magnífics detalls d'equipament: funció de bufat, sistema de tancament "Pull & Push", posició d'estacionament, nansa de transport ergonòmica, emmagatzematge pràctic de cables i accessoris.

ref. G KARCH008

150,00 € / u.

No s'inclou l'IVA.

**ASPIRADORA WD6 P S**

Aspiradora per a brutícia sòlida i líquida ultrapotent, energèticament eficient. Dipòsit d'acer inoxidable de 30 litres. Cable d'6m. Mànega d'aspiració de 2,2 m i presa de corrent integrada. Consum elèctric només 1300 W. Les eines elèctriques, com les serres o les esmoladores, es poden connectar a través de la presa de corrent integrada amb sistema automàtic de connexió i desconnexió. Potència d'aspiració regulable. El filtre es pot netejar eficaçment fent clic al botó de neteja i així és possible recuperar fàcilment la potència d'aspiració. La nansa extraïble amb protecció electrostàtica permet acoblar els accessoris directament a la mànega d'aspiració, cosa que resulta especialment útil quan s'aspira pols fina.

ref. 1628-360.0

254,95 € / u.

No s'inclou l'IVA.



i
3 en 1
Aspira, absorbeix
i bufa

FILTRE ENTRADA D'AIGUA

7 m. R3-4.

ref. G KARCH103

21,92 € / u.

No s'inclou l'IVA.

**FILTRE CARTUTX**

Per a wd2 i Wd3.

ref. G KARCH111

21,20 € / u.

No s'inclou l'IVA.

**BOSSA FILTRE**Per a wd2 i Wd3.
Bosses 4 u.

ref. G KARCH114

16,60 € / bossa

No s'inclou l'IVA.

**FILTRE HEPA**

Per a aspiradora de cendres pèl·let.

ref. G ASPIR012

5,47 € / u.

No s'inclou l'IVA.

**BOSSA PROTECTORA**4423
Per a aspiradora de cendres pèl·let.

ref. G ASPIR010

4,33 € / u.

No s'inclou l'IVA.

**ASPIRADOR CENDRES PELLET**1000 W.
10 litres

ref. G ASPIR010

47,60 € / u.

No s'inclou l'IVA.



Bastides

BASTIDA EUROPEA

Estructura de bastida tubular modular tipus europeu o de façana.

Construïda per cossos soldats en pòrtic que la doten de més resistència i seguretat en el muntatge i el desmuntatge que les formades per elements individuals.

Sistema de disseny específic de seguretat que evita l'aixecament accidental i la caiguda d'objectes.

El conjunt de l'estructura, així com les plataformes de treball, s'han assajat amb un resultat segons la norma UNE-76-502-90, document harmonització europeu HD-1000.

Tots els elements estan protegits davant de la corrosió mitjançant galvanitzat i fabricats amb acers d'estructura de primera qualitat.

Consulta'n els preus.



BASTIDA MULTIDIRECCIONAL

Una bastida multidireccional és una estructura formada per elements longitudinals. Té una gran rapidesa i estabilitat que permet l'acoblament de tots els elements.

Bastida versàtil i resistent, muntatge ràpid (sense cargols) i segur.

Desenvolupa construccions en tres dimensions perquè fa vuit connexions en un mateix pla i s'adapta a qualsevol posició tot mantenint els elements de seguretat (barana i sòcol).

Consulta'n els preus.



Formigoneres**NEW****OPTIMIX 120 H.120LPS**

Motor elèctric monofàsic 230 V / 50 Hz. Protecció IP45. Sonda tèrmica. Interruptor amb disjuntor. 1140 x 650 x 1200. Rodes Ø215 mm.

ref. H.120LPS

388,93 €/u.

No s'inclou l'IVA.



i
Corona de fosa

NEW**HC.M160 / HC.M190 / HC.M220 / HC.M260**

Motor elèctric monofàsic 230 V / 50 Hz. Sonda tèrmica. Interruptor amb disjuntor. Presa elèctrica 2P+T. Rodes de Ø370 mm.

ref.HC.M160 160 L 1450 x 745 x 1400

944,58 €/u.

ref.HC.M190 180 L 1450 x 745 x 1400

1.143,68 €/u.

ref.HC.HC220 220 L 1600 x 745 x 1450

1.237,80 €/u.

ref.HC.HC260 260 L 1600 x 745 x 1450

1.321,37 €/u.

No s'inclou l'IVA.

**MLZ-130 / MLZ-150 / MLZ-151**

Motor elèctric monofàsic 230 V / 50 Hz. Protecció IP45. Sonda tèrmica. Interruptor amb disjuntor. 1200 x 710 x 900. Rodes Ø190 mm.

ref.HMLZ130M

432,70 €/u.

ref.HMLZ150M

463,60 €/u.

ref.HMLZ151M

497,44 €/u.

No s'inclou l'IVA.

**GN-134 / GN-150 / GN-180**

Motor elèctric monofàsic 230 V / 50 Hz. Protecció IP45. Interruptor amb disjuntor.

ref.H.GN134

459,43 €/u.

ref.H.GN150

496,59 €/u.

ref.H.GN180

630,04 €/u.

No s'inclou l'IVA.

**NEW****VIBROMAX PBV**

Vibrador elèctric portàtil mecànic amb diferents longituds de mànegues i diàmetres d'agulles. Ideal per a tot tipus de feines perquè és fàcil de fer servir.

ref.PBV-250.3 230 V Agulla 25/3

432,45 €/u.

ref.PBV-380.4 230 V Agulla 38/4

447,90 €/u.

ref.PBV-480.4 230 V Agulla 48/4

468,65 €/u.

No s'inclou l'IVA.

Materials de construcció

Portes, finestres i bastiments

Canonades i encaçat

Pintures

Paviments i revestiments

Bany

Màquines i estris

Protecció laboral

Electricitat

Talladores manuals**FAST-65**

Base amb suport d'escuma. Guies d'acer massís. Amb topall lateral mil·limetrat i escaire a 45°. Adaptada per a rodets d'entre 6 mm i 10 mm. Rodeta Ø 6 mm inclosa. Gruix màxim del tall: 15 mm

65 ref. 13940 **167,44 € / u.**

85 ref. 13941 **214,45 € / u.**

No s'inclou l'IVA.

i
Lleugera i econòmica

**BEARING CUT 850**

Per a professionals, indicada per al tall de rajoles, gres i porcellànics.

ref. 311765 **205,00 € / u.**

No s'inclou l'IVA.

**SPEED MAGNET**

Guies d'acer, massisses. Màneg reforçat amb mànec Softgrip. Topall lateral mil·limetrat per a talls repetitius i escaire a 45°. Rodetes intercanviables de Ø 6-22 mm. Rodeta Ø 8 mm inclosa. Visió directa de la línia de ratllada i tall. Inclou maleta. Peces de 3-15 mm.

62 ref. 14988 **262,00 € / u.**

72 ref. 14989 **349,32 € / u.**

92 ref. 14990 **428,07 € / u.**

No s'inclou l'IVA.

i
800 kg

**TS MAX**

Lleugera, funcional i amb un separador d'altres prestacions. Guia doble per millorar la visibilitat de la línia de ratllada i tall. Topall lateral per realitzar talls repetitius rectes i a 45°. Rodetes intercanviables de Ø 6-22 mm. Inclou rodets de Ø 6-10 mm i maleta-estoig. Peces de 6-15 mm.

TS43 ref. 18920 **266,72 € / u.**

TS57 ref. 18921 **298,18 € / u.**

TS66 ref. 18922 **367,10 € / u.**

TS75 ref. 18923 **404,55 € / u.**

No s'inclou l'IVA.

i
800 kg

**TR MAGNET**

Sistema operatiu ràpid gràcies a l'imant, operable amb una sola mà. Més facilitat i velocitat de tall. Escaire giratori amb pivot central per mesurar els talls angulars amb rapidesa i precisió. Peces de 3-15 mm.

TR 600 ref. 17905 **406,75 € / u.**

TR 710 ref. 17906 **436,90 € / u.**

No s'inclou l'IVA.

i
800 kg



Talladores manuals**MONSTER CUT LITE – 135 CM**

Sistema de tall en diagonal evolucionat que permet col·locar el separador mòbil a qualsevol punt de la ceràmica. Destaca per l'ample de base de 250 mm. El diàmetre de la rodeta de carbur de tungstè és de 22 mm. Peces de 135 cm. Gruix de peces de 3 a 18 mm.

ref. 311787 **635,00 € / u.**
No s'inclou l'IVA.

**MAXI CUT – 100 CM**

Capçal muntat sobre rodaments de boles. Dos separadors (ample i estret). Bases muntades sobre suspensió de molles i esquadra orientable graduada. Ample de base 300 mm. Indicada per tallar els materials més resistents com el gres extrudit, gres rústic, gres porcelànic i la resta de materials ceràmics de 3 a 20 mm.

ref. 315100 **620,00 € / u.**
No s'inclou l'IVA.

**TX-MAX**

Separador multipunt d'altres prestacions amb gran potència (fins a 1200 kg), escaire giratori per a talls angulars (de 0° a 45°), separador mòbil amb trepitjador d'alumini equipat amb protector plàstic per evitar el marcat en les superfícies més delicades. El bloqueig del trepitjador, amb un mecanisme de cadells, i el desbloqueig, per gallet, permet ratllar i separar amb una sola mà. Peces de 6-20 mm.

TX-1020 MAX ref. 17915 **698,20 € / u.**
TX-1250 MAX ref. 17921 **1.072,99 € / u.**
No s'inclou l'IVA.



1.200 kg
Peces de fins a 125 cm

TZ

Comportament excel·lent del conjunt separador. Robustesa màxima de: xassis, guies i conjunt separador. Escaire giratori amb pivot central per mesurar els talls angulars amb rapidesa i precisió. Inclou rodets de Ø 8 i 18 mm i bossa tèxtil reforçada per transportar-la i protegir-la.

TZ 850 ref. 17952 **820,93 € / u.**
TZ1020 ref. 17951 **859,85 € / u.**
TZ1300 ref. 17953 **1.126,50 € / u.**
TZ1550 ref. 17954 **1.245,03 € / u.**
TZ1800 ref. 17924 **1.369,77 € / u.**
No s'inclou l'IVA.



1.500 kg
La talladora més avançada del mercat

JUMBO CUT

Per a peces de gran format. Capacitat de tall fins a 2,60 metres. Per tallar rajoles, gres i porcel·lànic amb capçal adaptatiu. Amb capçal de rodaments, separador mòbil, 6 plataformes amb bases de molles cadascuna, per adaptar perfectament la ceràmica i dues plataformes addicionals i independents per situar-les a qualsevol lloc per ajudar com a suport lateral. Incorpora un nou sistema de tirants de gas que permet fer la pressió de ratllat de forma constant en tota la longitud de la peça. Rodeta de Ø22 mm amb rodaments.

ref. 315260 **3.455,00 € / u.**
No s'inclou l'IVA.



Gran format
Peces de fins a 260 cm

Talladores gran format**TC-125 G1 230V 50HZ TALL CIRCULAR AMB VENTOSA**

Forma part del sistema SLAB per a làmina ceràmica i rajoles de gran format. Compatible amb discos de Ø125 o Ø115 mm. Inclou disc TCR-125 SUPERPRO (tall sec) i maleta de transport. Per al bon funcionament de la TC-125, cal fer servir les guies de tall G1 que es poden trobar al KIT de GUIES TC-125.

ref. 50953

296,88 € / u.

No s'inclou l'IVA.

**KIT DE GUIES TC-125 G1 TALL CIRCULAR**

Per a ús exclusiu juntament amb la talladora circular electroportàtil TC-125. Inclou: 3 guies de 110 cm, 2 connectors de guies, 2 serjants, joc d'eines i una bossa de transport per a guies i accessoris.

ref. 51979

297,76 € / u.

No s'inclou l'IVA.

SLIM CUTTER PLUS

Capacitat de tall de 320 cm ampliable si cal amb guies addicionals. Gràcies als cordons de silicona que incorporen les guies a la base i a les ventoses de fixació, Slim cutter garanteix i facilita un tall recte, sense desviacions involuntàries.

Sistema de separació per mitjà de tenalles regulables que facilita i assegura una separació progressiva de la peça, fet que redueix el risc de ruptura. El conjunt està compost per: 3 guies de 110 cm, 1 carro ratllador amb ruleta de Ø22 mm extreme, 2 tenalles separadores, 2 ventoses de fixació i bossa de transport de nilò reforçat.

ref. 18959

424,92 € / u.

No s'inclou l'IVA.

Sistema de tall amb guies connectables
Per a porcellànics d'un gruix de 3-8 mm

**SLAB TRANS HEAVY DUTY**

Per manipular làmines ceràmiques i rajoles de gran format de fins a 320 cm de longitud i 160 d'ample. Es pot utilitzar com a complement dels sistemes de tall SLIM CUTTER, TC-125 i CARRO SLAB. Gràcies a les 6 ventoses de buit amb base de cautxú gris, el col·locador pot ajustar els punts de fixació, assegurant la manipulació de les làmines porcellàniques sense por que la superfície de la rajola pugui quedar marcada. El conjunt té 4 nanses (2 per guia) que es poden ajustar i posicionar a tota la longitud de la guia; així facilita i adapta el SLAB TRANS HEAVY DUTY N a cada moment i format. Càrrega màxima de 170 kg.

ref. 18982

1.829,31 € / u.

No s'inclou l'IVA.

**NEW****REGULADOR DE RAJOLE**

L'instal·lador professional de rajola ceràmica podrà ajustar, d'una forma ràpida i precisa, la junta de col·locació generada en instal·lar la peça, tant en revestiments de paret com en paviments. El regulador de rajoles RUBI està especialment pensat per als treballs amb làmina porcellànica i rajoles de gran format.

ref. 60926

160,47 € / u.

No s'inclou l'IVA.



Talladores gran format**TAULA SLAB**

Banc de treball per tallar i manipular làmines ceràmiques de gran format mitjançant les eines de la gamma SLAB SYSTEM. Té una capacitat de càrrega màxima de fins a 250 kg. Les potes plegables disposen d'un sistema de seguretat que n'evita el tancament involuntari. Amb les potes plegades, la TAULA SLAB ocupa menys de 20 cm d'alt, de manera que es pot emmagatzemar fàcilment. L'alçada de treball de la taula és de 70 cm. Una TAULA SLAB té una longitud de 180 cm i una amplada de 104 cm. Així doncs, quan s'uneixen dues taules, s'obté una superfície de suport de 360 cm.

ref. 18935 **651,91 € / u.**
No s'inclou l'IVA.

**CARRO SLAB**

Especialment indicat per manipular peces amb gruixos a partir de 6 mm. Lleuger i compacte. Incorpora un braç extensible per facilitar la maniobra de càrrega i descàrrega de la làmina ceràmica sobre la taula de treball. Com que està equipat amb quatre rodes giratòries (360°) amb sistema de frenada i bloqueig stop & fix, el carro slab incrementa la seguretat en les maniobres de càrrega i descàrrega. L'usuari pot manipular peces de fins a 140 kg de pes màxim i un format de fins a 360 cm x 160 cm.

ref. 18934 **711,37 € / u.**
No s'inclou l'IVA.

**NEW****TRILLER 230V 50HZ**

Vibrador per a ceràmica, lleuger i compacte, especialment dissenyat per evitar la generació de bombolles d'aire encapsulat entre l'adhesiu i el revers de la rajola ceràmica. Així es facilita una adherència idònia entre adhesiu i ceràmica. La base de contacte amb la rajola ceràmica no deixa marques i és fàcil de recanviar.

ref. 18948 **375,86 € / u.**
No s'inclou l'IVA.

**SLIM EASY TRANS PLUS**

Sistema de transport ideal per a làmines porcellàniques de gran format amb un gruix màx de 6 mm i fins a una longitud màxima de 320 cm. Empunyadures ajustables. Incorpora 6 ventoses de buit de buit de 20 cm de diàmetre i gran capacitat de càrrega i subjecció. La capacitat de transport del SLIM EASY TRANS PLUS és de 80 kg, però si s'afegeix el SET TRAVESSERES SLIM EASY TRANS (ref. 18819) la capacitat de càrrega augmenta fins a un màxim de 120 kg.

ref. 18976 **1.078,56 € / u.**
No s'inclou l'IVA.

Per transportar làmines porcellàniques de gran format

**VENTOSA AMB BOMBA DE BUIT**

Ø20 cm. Ideal per carregar i manipular materials pesats sense importar el tipus d'acabat superficial. La ventosa amb bomba de buit s'adapta tant a superfícies llises com rugoses. Perfecta per manipular rajoles de gran format o làmines ceràmiques. La bomba de buit manual s'activa fàcilment amb un sol dit i està equipada amb una marca de seguretat que indica la pèrdua de succió i recorda la necessitat de bombejar de nou per retèner la càrrega de buit a la ventosa.

ref. 18919 **79,93 € / u.**
No s'inclou l'IVA.



Talladores elèctriques

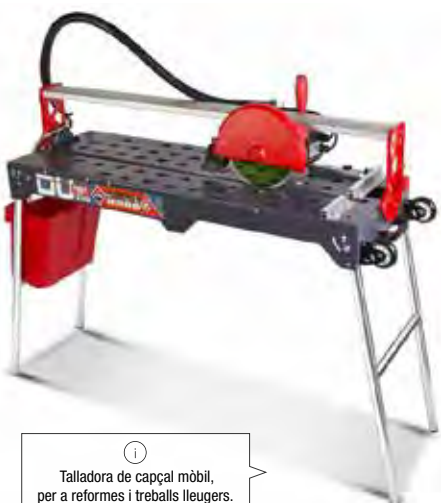

i
Talladora de capçal mòbil,
per a reformes i treballs lleugers.

DU-200 EVO 850 230 V 50 HZ CEV SUPERPRO

Especialment recomanades per al tall PROFESSIONAL de rajola (tipus BIII) i gres esmaltat (tipus BIIa) i per al tall OCASIONAL de gres porcel·lànic (tipus BIa). L'innovador disseny del xassis incorpora un sistema de recollida d'aigua més eficaç i permet recuperar fins a un 50 % més d'aigua. Inclou disc de diamant tipus CEV-SUPERPRO Ø 200 mm.

ref. 54975

571,94 € / u.

No s'inclou l'IVA.



i
Capçal mòbil de gran precisió
ideal per tallar de biaix

DS-250N 1500

Conjunt motor lliscant sobre rodaments de precisió i fiabilitat màximes. Equipada amb sistema ZERO DUST. Comprovat i certificat pel TNO. Estructura d'alumini. Més lleugera i resistència màxima a les condicions de treball.

Disc: 250 mm

Motor: 3 cv.

Pes: 100 kg.

Peces: 152 cm

ref. 52940

2.675,21 € / u.

No s'inclou l'IVA.



**A GAMMA
per ser professional,
sí, tens descomptes.
I també... finançament.**

Per ser professional de la reforma i la construcció, t'ofereim un descompte sobre els preus indicats en aquest catàleg. Preus orientatius segons el fabricant.

Consulta els teus descomptes i/o finançament al teu punt de venda més proper.



i
Materials d'obra

DR-350

Amb efecte trossejador i taula mòbil, ideal per tallar tot tipus de materials d'obra.

- Capçal equipat amb protector per augmentar la seguretat d'ús de discos segmentats.
- Refrigeració del disc per bomba d'aigua amb aixeta reguladora incorporada.

Disc: 350 mm

Motor: 4 cv.

Pes: 63 kg.

Peces: 84 cm

ref. 56940

1.162,80 € / u.

No s'inclou l'IVA.



Anivellació de rajoles**NEW****SISTEMA D'ANIVELLACIÓ GAMMA DUPLO**

Nou sistema d'anivellació dissenyat per treballar amb falques amples i estretes que permet diferents col·locacions amb una sola base.

Aquest sistema pot treballar amb ceràmiques de gruix entre 3-16 mm, amb juntes d'1, 2 i 3 mm. Mètode ràpid i senzill, amb un resultat molt professional.

Bases

200 u.

3 mm ref.G GMMNIO29

2 mm ref.G GMMNIO28

1 mm ref.G GMMNIO27

15,22 €/bossa.

No s'inclou l'IVA.

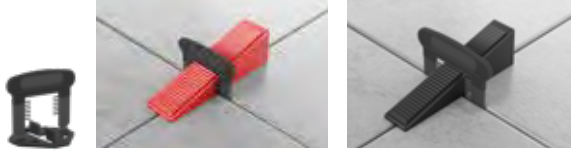

i
Permet treballar
amb falques
amples i estretes

SISTEMA D'ANIVELLACIÓ GAMMA PLUS

Sistema fabricat amb PE i PP. Assegura una planicitat de la ceràmica a terra i en paret aconseguint una perfecta instal·lació. Diferent color de falca segons la mesura. Alicates de qualitat fabricades en alumini compatible amb els sistema de falca ampla.

Separadors

Bossa 250 unitats.

0,5 mm ref.G GMMNIO20

1 mm ref.G GMMNIO21

1,5 mm ref.G GMMNIO26

2 mm ref.G GMMNIO22

3 mm ref.G GMMNIO23

11,05 €/bossa.

No s'inclou l'IVA.



i
Assajat per Aidimme

Falques

250 u.

ref. G GMMNIO24

13,83 €/bossa

No s'inclou l'IVA.

**Alicates**

1 u.

ref. G GMMNIO25

11,05 €/u.

No s'inclou l'IVA.

**SISTEMA D'ANIVELLACIÓ GAMMA MINI****Kit anivellació**

1 tenalla, 100 bases i 100 falques.

ref. G GMMNIO01

39,82 €/bossa

No s'inclou l'IVA.

i
Cruixos ceràmics
de 3 a 16 mm 1, 2 i 3 mm

**Falques**

300 u.

ref. G GMMNIO09

27,30 €/bossa

No s'inclou l'IVA.

**Tenalles**

1 u.

ref. G GMMNIO10

20,65 €/bossa

No s'inclou l'IVA.

**Bases**

300 u.

0,5 mm ref.G GMMNIO12

1,5 mm ref.G GMMNIO13

3 mm ref.G GMMNIO04

2 mm ref.G GMMNIO03

1 mm ref.G GMMNIO02

20,35 €/bossa

No s'inclou l'IVA.

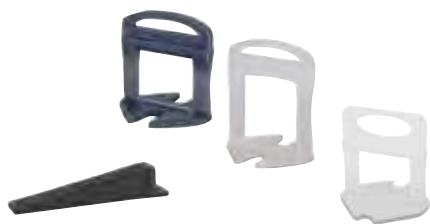

Anivellació de rajoles**SISTEMA D'ANIVELLACIÓ DELTA**

Per treballar amb rajoles ceràmiques de diversos gruixos: 3-12 mm, 6-15 mm o 11-20 mm. Les brides del sistema DELTA LS permeten al col·locador professional treballar en combinació amb qualsevol tipus de creueta per assegurar una millor anivellació i la millor posició de les rajoles ceràmiques. Diferents models disponibles: Brida de 3 mm per a rajoles de 6 a 15 mm. Brida d'1,5 mm i 2 mm. Per a rajoles de 11 a 20 mm. Brida 0,5 mm/1 mm/1,5 mm i 2 mm. Per a rajoles de 3 a 12 mm.

Falca

200 u.

ref. G RUBI051 (2844)

20,48 €/bossa

No s'inclou l'IVA.

Brides

200 u.

1 mm ref. G RUBI052 (2851)

15,88 €/bossa

1,5 mm ref. G RUBI053 (2841)

15,88 €/bossa

No s'inclou l'IVA.

**SISTEMA D'ANIVELLACIÓ TWIST**

Nou concepte en la col·locació de paviments i revestiments ceràmics. Per ceràmiques de 3 mm a 30 mm de gruix.

Sistema ràpid, senzill i amb resultat professional.

Kit anivellació

1 tenalles, 100 bases i 100 corones

39,95 €/kit.

No s'inclou l'IVA.

Corones

50 u.

100 u.

Corona (granel) 600 u.

19,32 €/bossa.**37,63 €**/bossa.**198,72 €**/bossa.

No s'inclou l'IVA.

Bases

100 u.

Base (granel) 800 u.

14,72 €/bossa.**99,36 €**/bossa.

No s'inclou l'IVA.

SISTEMA D'ANIVELLACIÓ PUSH & LEVEL

No calen eines addicionals. Elimina els ressalts entre rajoles. Deixa les juntes impol·lutes. 280x280x200 mm.

Kit

100 separadors / 50 rosques

rosca 1 mm ref. LSSKIT010

rosca 2 mm ref. LSSKIT020

49,53 €/kit

No s'inclou l'IVA.

Rosca

100 u.

ref. LSSCREW

67,24 €/bossa

No s'inclou l'IVA.

Separador

200 u.

0,5/1/1,5/2/3 mm ref. LSS005

creu 1 mm ref. LSS010

T 1 mm ref. LSS010T

24,02 €/bossa

No s'inclou l'IVA.

**Separador marbre**

100 u. 1/2/3/4/5 mm

ref. LSS010S

28,34 €/bossa

No s'inclou l'IVA.

NEW**SISTEMA D'ANIVELLACIÓ MUSTANG**

Garantia d'anivellació absolut i acabat perfecte, d'utilització molt fàcil. Indicada per a qualsevol mida ceràmica.

Tenassa Ebre

1 u.

ref. G PMUST016

20,05 €/u.

No s'inclou l'IVA.

Bases

300 u.

3 mm ref. G PMUST011

2 mm ref. G PMUST010

1,5 mm ref. G PMUST018

1 mm ref. G PMUST008

0,5 mm ref. G PMUST017

23,22 €/bossa.

No s'inclou l'IVA.

Bases

300 u.

1 mm (fins a 30 mm gruix)

ref. G PMUST021

28,25 €/bossa.

No s'inclou l'IVA.



①
Ideal per a peces grans

Anivellació de rajoles i accessoris**CREUETES BUIDES**

Per a paviments. Sense impureses ni imperfeccions.
Estructura buida amb reforços interns.
Bosses de 100 i 250 u.

8 mm	100 u.	ref.G TOCRU014	2,25 € /bossa
10 mm	100 u.	ref.G TOCRU002	3,75 € /bossa
7 mm	250 u.	ref.G TOCRU012	4,73 € /bossa

No s'inclou l'IVA.

**FALCA ENRAJOLAT**

Per a revestiments.
Material base de qualitat, sense impureses ni imperfeccions.
Bosses 250 unitats.

ref. G TOCRU015

1,75 €/bossa

No s'inclou l'IVA.

**CREUETES JUNTA MÍNIMA**

Per a revestiments i paviments amb junta mínima.
Material base de qualitat, sense impureses ni imperfeccions.
Bosses de 250 i 500 u.

1 mm	ref. G TOCRU005	250 u.	1,65 € /bossa
1,5 mm	ref. G TOCRU001	250 u.	1,70 € /bossa
2 mm	ref. G TOCRU006	250 u.	1,70 € /bossa
3 mm	ref. G TOCRU008	250 u.	1,72 € /bossa
5 mm	ref. G TOCRU010	250 u.	2,20 € /bossa
3 mm	ref. G TOCRU009	500 u.	3,77 € /bossa
5 mm	ref. G TOCRU011	500 u.	4,13 € /bossa

No s'inclou l'IVA.

**NEW****ADAPTADORS PER A TENALLES**

Tenalla sistemes GAMMA

Sistemes GAMMA ref.G PMUST019

Sistema MUSTANG ref.G PMUST020

2,65 €/u.

No s'inclou l'IVA.

**GENOLLERES PROFESSIONAL N**

Gran superfície de suport per a una estabilitat i confort òptims.
Doble cinta elàstica per mantenir la genollera ben ajustada a la cama i amb arpo de tancament ràpid. Evita el bloqueig de la circulació sanguínia a la cara posterior del genoll.

ref. G. RUBI065

27,49 €/u.

No s'inclou l'IVA.

**VENTOSES**

El disseny ergonòmic de les empunyadures de les ventoses de RUBI permet que el professional de la construcció gaudeixi de la millor posició mentre la fa servir, reduint així l'esforç i el cansament.
Càrrega màxima ventosa simple: 40 kg, doble: 80 kg.

Simple ref. 65900

21,59 €/u.

Doble ref. 66900

44,02 €/u.

No s'inclou l'IVA.

Mesurament i anivellació**NIVELL PROLEVEL MAGNÈTIC**

Perfil d'alumini amb una secció rectangular d'1,2 mm de gruix. Dues files antioxoc en horitzontal i vertical. Dues tapes robustes que protegeixen el perfil d'alumini.

Precisió: +/- 0,5 mm/m. Imants de neodimi.

40 cm	ref.G JARNI005	28,17 € / u.
50 cm	ref.G JARNI006	30,47 € / u.
60 cm	ref.G JARNI007	32,98 € / u.
80 cm	ref.G JARNI008	40,20 € / u.
100 cm	ref.G JARNI009	47,87 € / u.

No s'inclou l'IVA.



i
Irrompible

NIVELL ALA AVIÓ MAGNÈTIC

Nivell d'alumini injectat de color taronja. Revestiment per polvorització electrostàtica. Superfície fresada. Dues bombolles en horitzontal i vertical. La lectura és tres cops més clara que amb una bombolla convencional. Irrompible. La banda luminescent millora la visibilitat en entorns foscos. Precisió: +/- 0,5 mm/m.

50 cm	ref. G JARNI002
50,50 € / u.	

No s'inclou l'IVA.

**CINTA MÈTRICA**

Mesura-ho tot al mil·límetre. Cinta d'acer d'alta precisió i marcada pels dos costats. No necessita l'ajuda d'una altra persona. El ganxo d'acer s'abat per fixar la cinta a diferents superfícies. 20 m

ref. G BELL0019

21,46 € / u.

No s'inclou l'IVA.



i
Homologat

FLEXÒMETRE IRONBLADE AUTOMÀTIC

Carcassa metàl·lica recoberta de goma per millorar l'agafada. Flexòmetres de precisió homologats. Classe II. Bloqueig automàtic de la cinta.

5 m	ref.G RUBIF002	9,23 € / u.
8 m	ref.G RUBIF003	14,27 € / u.

No s'inclou l'IVA.



NEW

FLEXÒMETRE BIMATERIAL

Fabricat amb acer especial, gran durada i resistència, sense torsió. Protecció de la cinta amb recobriments de niló mat que facilita la lectura

3 m	ref. 50014-3	4,59 € / u.
5 m	ref.50014-5	6,13 € / u.

No s'inclou l'IVA.

**PLOMADA IMANTADA**

Rubí disposa d'una selecció de models que, sense renunciar a l'ús tradicional, garanteixen un funcionament correcte i asseguren la qualitat del producte. 600 gr.

ref. G RUBI113

21,42 € / u.

No s'inclou l'IVA.

**ROTLLE TUB NIVELL CRISTALL EXTRA**

Mànega monocapa de PVC cristall puríssim. Atòmic. Idònia en tots els casos en què no calgui la resistència a pressions altes. Flexibilitat alta a temperatures baixes. 25 m

10 x 14	ref.G TUBNI004	21,18 € / u.
8 x 10	ref.G TUBNI003	8,68 € / u.

No s'inclou l'IVA.

Mesurament làser**NEW****MESURADOR LÀSER 50 M**

Abast de 50 metres, amb nivell digital, precisió de 2 mm/m i protecció IP54 a esquitxades de líquids i pols. Permet un mesurament continu, càlcul de suma i resta, àrea, volum, funció Pitàgores. Pantalla il·luminada i 99 memòries. Inclou funda, corretja i 2 piles 1,5 V AAA. Cos resistent amb topalls laterals antiimpacte de plàstic. Per a treballs de mesurament professional i càlcul de pressupostos.

ref. MED50R

69,95 € / u.

No s'inclou l'IVA.

**GLM 40 PROFESSIONAL**

Mesurador làser de distàncies. Tots els modes de mesura essencials en un disseny compacte. Càlcul estàndard de la longitud, la superfície i el volum, així com mesuraments indirectes de l'alçada. Lectura fàcil amb pantalla lluminosa que mostra els tres últims resultats. Funció memòria 10 últims mesuraments.

122,00 € / u.

No s'inclou l'IVA.

**DW088CG**

El raig verd és 4 vegades més brillant que el raig vermell. Controls tàctils. Distància 50 m. Panell de control tàctil, operació de 2 botons i indicació de bateria.

Classe de làser 2.
Nivell d'exactitud ES +/- 0,3 mm / 10 m mm/m.
Número punts 2.
Rang d'anivellació 4°.
Visibilitat interior 20 m.
61 x 112 mm. Alçària 113 mm.

ref. G DEWAL012

225,00 € / u.

No s'inclou l'IVA.

**TIRALÍNIES DE CORDA**

20 m de corda. Carregat de blavet. La carcassa hermètica impedeix la pèrdua de blavet. Tapa de rosca per facilitar la recàrrega.

ref. G JARCO003

9,02 € / u.

No s'inclou l'IVA.

**FIXADOR DE BLAVET POLVORITZADOR**

Permet que les marques de blavet durin més. Molt utilitzat en zones humides. 1 l.

ref. G JARCO004

12,43 € / u.

No s'inclou l'IVA.

RECANVI TIRALÍNIES

Blau intens per millorar-ne la visibilitat. Molt resistent a les inclemències meteorològiques.

250 g ref. G JARCO002

3,70 € / u.

1000 g ref. G JARCO001

8,78 € / u.

No s'inclou l'IVA.

**LLAPIS MULTIMATERIAIS**

Marcatge excel·lent. Marca, traça i assenyalat tot allò que necessitis amb professionalitat.

Obté un bon rendiment sobre fusta, pedra, formigó, ceràmica, metall, plàstic...

ref. G BELAP004

6,36 € / u.

No s'inclou l'IVA.

Cordills



BOBINA TRENELLA BLANCA

De PVC.
Exterior trenat amb monofilaments de polipropilè.
Bona resistència a la ruptura, l'erosió i els productes químics.

50 m	ref.G CORDE007	1,27 € / u.
100 m	ref.G CORDE008	1,97 € / u.

No s'inclou l'IVA.



①
Capacitat d'unió alta

SISAL

Corda formada per fibres vegetals i ecològiques. Fibra natural molt resistent. No es desfà. 100 m Retort de 4 cordes. 10 mm

ref.G CORDE002 **42,62 € / u.**

No s'inclou l'IVA.



①
Ideal per a la intempèrie

NILÓ TRENAT BRILLANT

8 mm Interior trenat i exterior de poliamida blanca brillant. Tenacitat alta. Molt bona resistència als frecs. Flexible i tacte molt suau.

10 m	ref.G CORDE015	6,70 € / u.
50 m	ref.G CORDE017	22,82 € / u.

No s'inclou l'IVA.



①
Tiralínies

BOBINA TRENELLA VERMELLA

De PVC.
Exterior trenat amb monofilaments de polipropilè.
Bona resistència a la ruptura, l'erosió i els productes químics.

50 m	ref.G CORDE011	1,38 € / u.
100 m	ref.G CORDE012	2,22 € / u.

No s'inclou l'IVA.



BOBINA TRENELLA NEGRA

De PVC.
Exterior trenat amb monofilaments de polipropilè.
Bona resistència a la ruptura, l'erosió i els productes químics.

50 m	ref.G CORDE009	1,38 € / u.
100 m	ref.G CORDE010	2,22 € / u.

No s'inclou l'IVA.

Cordills**BOBINA SISAL 2 CORDES**

750 gr. Corda de fibres naturals. Retort de 2 cordes. Fibra natural molt resistent. No es desfà. Ideal per a l'agricultura, la ramaderia, paquets i bricolatge. Paquets en general.

ref.G CORDE004

5,03 €/u.*No s'inclou l'IVA.*

Polipropilè 100 %

**POP GOMA ELÀSTICA**

1,5 m

Rodó, aplicacions diverses.

Ref.G CORDE014

2,45 €/u.*No s'inclou l'IVA.***BOBINA RÀFIA 1 CORDA**

600 m a 750 gr.

Retort d'1 corda. Fibres de ràfia molt resistent.

Paquets en general.

ref.G CORDE005

4,13 €/u.*No s'inclou l'IVA.*

Per traçar guies



Ideal politges

H.Y C. SEGURA RÀFIA TELEFÒNICA

Bobina 500 m.

Polipropilè 100 %. Retort de 3 cordes.

Resistent als freds i molt manejable.

ref. G CORDE006

Consulta'n el preu.**TROCA COTÓ TRENADA**

3 mm

Tacte suau, agradable i flexible.

ref.G CORDE024

3,03 €/u.*No s'inclou l'IVA.*

Reixetes



REIXETA 10x10
0,6mm

Alumini
ref.G FEPGA001

0,70 € / u.
No s'inclou l'IVA.

Blanca
ref.G FEPGA005

0,83 € / u.
No s'inclou l'IVA.



REIXETA 30x30
0,6mm

ref.G FEPGA010 **4,30 € / u.**
No s'inclou l'IVA.



REIXETA 15x30
0,6mm

ref.G FEPGA011 **2,55 € / u.**
No s'inclou l'IVA.



REIXETA 15x15
0,6mm

Alumini
ref.G FEPGA002

1,08 € / u.

Blanca
ref.G FEPGA006

1,42 € / u.
No s'inclou l'IVA.



REIXETA 15x15
AMB MOSQUITERA
0,8mm

ref.G FEPGA013 **2,28 € / u.**
No s'inclou l'IVA.



REIXETA 17x17
Alumini i blanca 0,6 mm.
Bronze 0,8 mm.

Alumini
ref.G FEPGA003

1,30 € / u.

Blanca
ref.G FEPGA007

1,70 € / u.

Bronze
ref.G FEPGA012

2,33 € / u.
No s'inclou l'IVA.



REIXETA 17x17
AMB MOSQUITERA
0,8mm

ref.G FEPGA014 **2,52 € / u.**
No s'inclou l'IVA.



REIXETA 20x20
0,6mm

Alumini
ref.G FEPGA004

1,73 € / u.

Blanca
ref.G FEPGA008

2,28 € / u.
No s'inclou l'IVA.



REIXETA 20x20
AMB MOSQUITERA
0,8mm

ref.G FEPGA015 **3,18 € / u.**
No s'inclou l'IVA.



REIXETA 25x25
0,6mm

ref.G FEPGA009 **3,53 € / u.**
No s'inclou l'IVA.



REIXETA PACK
AMB MOSQUITERA
0,6mm 30u.

15 x 15
ref.G FEPRP001 **45,00 € / pack.**

20 x 20
ref.G FEPRP002 **67,50 € / pack.**
No s'inclou l'IVA.



Reixetes i extractors**REIXETA D'ENCASTAR
AL TUB AMB LÀMINES**

D-100 14 x 14
ref.G FEPGE006 **2,73 €**/u.
D-120 16 x 18,5
ref.G FEPGE007 **3,68 €**/u.
No s'inclou l'IVA.

**REIXETA REFORÇADA
AMB MOSQUITERA**

25 x 30
ref.G FEPGA020 **13,30 €**/u.
50 x 40
ref.G FEPGA021 **30,37 €**/u.
No s'inclou l'IVA.

**REIXETA REGULABLE**

Blanca. 7 x 24
ref.G FEPGA016 **4,42 €**/u.
No s'inclou l'IVA.

**REIXETA REGULABLE**

Blanca.
17 x 13
ref.G FEPGA017 **4,73 €**/u.
17 x 18
ref.G FEPGA018 **5,25 €**/u.
17 x 25
ref.G FEPGA019 **6,18 €**/u.
No s'inclou l'IVA.

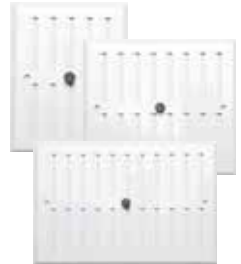
**REIXETA ENCASTAR 14 x 27
AMB MARC**

Fixa
ref.G FEPGE008 **2,85 €**/u.
Regulable
ref.G FEPGE009 **3,97 €**/u.
No s'inclou l'IVA.

**REIXETA D'ENCASTAR 21 x 11**

0,8 mm
ref.G FEPGE002 **6,57 €**/u.
No s'inclou l'IVA.

**REIXETA ENCASTAR 16 x 16**

0,6 mm
ref.G FEPGE001 **2,75 €**/u.
No s'inclou l'IVA.

**REIXETA DIFUSOR
ACER 20 x 20**

Blanca.
D-100
ref.G FEPGA022 **10,45 €**/u.
D-125
ref.G FEPGA023 **12,57 €**/u.
No s'inclou l'IVA.

**REIXETA D'ENCASTAR A TUB**

D-80
ref.G FEPGE003 **7,73 €**/u.
D-100
ref.G FEPGE004 **8,43 €**/u.
ref.G FEPGE005 **9,70 €**/u.
No s'inclou l'IVA.

**REIXETA D'ENCASTAR
I MOSQUITERA**

Blanca.
D-100
ref.G FEPGE010 **5,10 €**/u.
D-125
ref.G FEPGE011 **6,08 €**/u.
No s'inclou l'IVA.

**EXTRACTOR SLIM ESTÀNDAR**

D-100
250 m³/h.
ref.G FEPRE012 **25,18 €**/u.
No s'inclou l'IVA.

**EXTRACTOR OPTIMA
ESTÀNDAR**

D-100
183 m³/h.
ref.G FEPRE013 **13,28 €**/u.
No s'inclou l'IVA.



Materials de construcció

Portes, finestres i bastiments

Canonades i encaucació

Pintures

Paviments i revestiments

Bany

Màquines i estris

Protecció laboral

Electricitat

Pales i paletines**PALETA 5842**

Madrileya.
Mànec de fusta de faig.
D. 140 x 80 mm
F. 225 x 165 mm
H. 275 x 190 mm

D	ref.G BEPAL004	19,63 € /u.
F	ref.G BEPAL011	19,52 € /u.
H	ref.G BEPAL007	20,79 € /u.

No s'inclou l'IVA.

**PALETA 5842 BIM**

Madrileya.
Mànec bimaterial.
H. 190 x 104 mm.

ref.G BEPDV007	23,11 € /u.
ref.G BVIAT008	8,18 € /u.
ref.G BVIAT009	8,57 € /u.
ref.G BVIAT010	9,12 € /u.

No s'inclou l'IVA.

**PALETA 5844**

Nord.
Mànec de fusta de faig.
A. 180 x 115 mm
B. 180 x 130 mm
C. 190 x 117 mm

A	ref.G BEPAL009	24,99 € /u.
B	ref.G BEPAL006	24,99 € /u.
C	ref.G BEPAL005	26,17 € /u.

No s'inclou l'IVA.

**PALETA 5844 BIM**

Nord.
Mànec bimaterial.
A. 180 x 115 mm.
C. 190 x 117 mm.

A	ref.G BEPDV004	25,07 € /u.
C	ref.G BEPDV006	27,16 € /u.
	ref.G BVIAT011	8,87 € /u.
	ref.G BVIAT012	9,25 € /u.

No s'inclou l'IVA.

**PALETA 5841**

Catalana.
Mànec de fusta de faig.
A. 150 x 115 mm
B. 165 x 120 mm
C. 180 x 125 mm

A	ref.G BEPAL001	23,20 € /u.
B	ref.G BEPAL002	22,47 € /u.
C	ref.G BEPAL003	22,79 € /u.

No s'inclou l'IVA.

**PALETA 5841 BIM**

Catalana.
Mànec bimaterial.
A. 130x115 mm. B. 165x120mm.
C. 180x125mm.

A	ref.G BEPDV001	24,72 € /u.
B	ref.G BEPDV002	24,60 € /u.
C	ref.G BEPDV003	25,18 € /u.

ref. G BVIAT007

9,18 €/u.

No s'inclou l'IVA.

**PALETA 5843**

Andalusa.
Mànec de fusta de faig.
A. 180 x 110 mm
C. 200 x 117 mm

A	ref.G BEPAL013	25,46 € /u.
C	ref.G BEPAL031	26,30 € /u.

No s'inclou l'IVA.

**PALETÍ 5901**

Feines d'acabat
i retocs de paleta.
Mànec de fusta de faig.
A 125 x 70 mm
B 120 x 100 mm

A	ref.G BEPIN001	20,24 € /u.
B	ref.G BEPIN004	23,12 € /u.

No s'inclou l'IVA.

**PALETÍ 5902**

Feines d'acabat
i retocs de paleta.
Mànec de fusta de faig.
135 x 60 mm.

ref. G BEPIN002

19,63 €/u.

No s'inclou l'IVA.

ref. G BVIAT013

7,93 €/u.

No s'inclou l'IVA.

**PALETÍ 5903**

Per a feines d'acabat i retocs
d'obra.
Mànec de fusta de faig.
135 x 60 mm.

ref. G BEPIN003

20,24 €/u.

No s'inclou l'IVA.

ref. G BVIAT014

7,73 €/u.

No s'inclou l'IVA.



Pales i paletines

5841	5842 5850 5851	5843 5844	5848 5849	Bloc de pont 5904	Paletines 5903	5897
------	----------------------	--------------	--------------	----------------------------	-------------------	------

PER A FEINES DE PALETA

Pastar-formigonar	•••	••	•••	•	••	•	-
Envans format fulles petites	••	•••	••	•	••	•	-
Envans format fulles grans	•••	••	•••	•	••	•	-
Mestrejat-arestes	••	••	•••	•	••	•	-
Enlluït	••	•••	••	•	••	•	-
Rematades i acabats	••	•••	••	•	••	•••	••

PER A FEINES D'ENRAJOLADOR

Enrajolat	••	••	••	•••	••	•	-
Pavimentació	••	••	••	•••	••	•	-

PER A FEINES AMB MAONS CARA VISTA

Rejuntada	-	-	-	-	-	-	•••
-----------	---	---	---	---	---	---	-----

PER A FEINES DE NETEJA

Neteja	•••	••	•••	••	••	••	•
--------	-----	----	-----	----	----	----	---



Martells**MAÇA 5200 CF**

3 cm 700 x 143 x 52 mm.
4 cm 700 x 158 x 58 mm.

ref. G BEMAZ001 **45,77 € / u.**
ref. G BEMAZ002 **55,98 € / u.**
No s'inclou l'IVA.

**MACETA 5308**

AN
ref. G BEMAC011 **19,86 € / u.**
No s'inclou l'IVA.
BN
ref. G BEMAC012 **22,23 € / u.**
No s'inclou l'IVA.

**MAÇA GOMA 500 GR**

Maça de goma amb una cara plana i l'altra esfèrica. Especial per a ceràmica. Goma negra o blanca.

Negre
ref. G RUBIM017 **12,78 € / u.**
No s'inclou l'IVA.

Blanca
ref. G RUBIM016 **15,03 € / u.**
No s'inclou l'IVA.

**MACETA 5308-A CF**

270 x 123 x 39 mm

ref. G BEMAC013
23,01 € / u.
No s'inclou l'IVA.

**MARTELL MECÀNIC SENSE TREMPAR**

Per colpejar materials durs. Martell mecànic sense trempar per colpejar materials durs. 350 x 130 x 36 mm.

ref. 8011FOHRCCF
37,30 € / u.
No s'inclou l'IVA.

**MAÇA ESPANYOLA**

Capçal d'acer forjat. Mànec de fibra de vidre Longitud 3,7 cm. Amplada 12,7 cm. Pes 1,18 kg.

ref. G BVIAT006
16,03 € / u.
No s'inclou l'IVA.

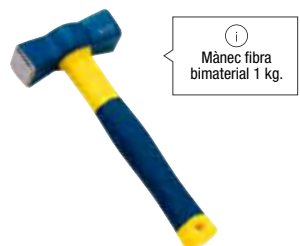
**MARTELL 8030**

Encofrador. Mànec fusta de faig. Geometria de les ungles que permet extreure puntes des 0-1 mm. Cl: amb imant. Cl: 450 x 172 x 30 mm. CICF 500 x 172 x 30 mm.

Cl
ref. G BEMAR028 **25,65 € / u.**
No s'inclou l'IVA.

Cl CF
ref. G BEMAR035 **32,67 € / u.**
No s'inclou l'IVA.

**PIQUETA 5932**

Destral-pala. Mànec de fusta de faig. 0. 300 x 265 x 39 mm. 00. 300 x 205 x 38 mm.

0
ref. G BEALC015 **24,79 € / u.**
No s'inclou l'IVA.

00
ref. G BEALC014 **23,26 € / u.**
No s'inclou l'IVA.

**MARTELL ENCOFRADOR**

No es trenca, ni es deforma ni es desgasta. Caputxó d'acer que allarga la vida útil del producte i n'assegura la bona posició a l'hora de treure claus. 450 x 170 x 42 mm.

ref. 8030CICF
32,67 € / u.
No s'inclou l'IVA.

**PIC 5001**

Model espanyol. Se subministra sense mànec. B. 480 x 52 mm C. 520 x 55 mm

B
ref. G BEPIC001 **28,97 € / u.**
No s'inclou l'IVA.

C
ref. G BEPIC002 **33,46 € / u.**
No s'inclou l'IVA.



Tenalles, alicates i talladors**TENALLES PER A ARMADORS**

Precises, manejables i de vida útil llarga. Fils de tall d'una duresa de 61 HRC. Longitud: 220, 250, 280 i 300 mm.

220 mm	ref.G TENAZ005	17,03 € /u.
250 mm	ref.G TENAZ001	18,62 € /u.
280 mm	ref.G TENAZ002	20,37 € /u.
300 mm	ref.G TENAZ003	24,28 € /u.

No s'inclou l'IVA.

**TENALLA NIQUELADA Per a armadors**

Precises, manejables i de vida útil llarga. Longitud: 220, 250 i 280mm.

220 mm	ref.G TENAN221	19,48 € /u.
250 mm	ref.G TENAN251	21,27 € /u.
280 mm	ref.G TENAN280	23,20 € /u.

No s'inclou l'IVA.

**TENALLES DE FORÇA Per a armadors**

Precises, manejables i de vida útil llarga. Eix desplaçat per tallar amb un esforç fins a un 25% inferior. Forma esvelta per a llocs d'accés difícil. Fils de tall d'una duresa de 61 HRC.

300 mm.	ref.G TENAZ004	30,77 € /u.
---------	----------------	--------------------

No s'inclou l'IVA.

**TENALLES DE FORÇA NIQUELADA Per a armadors**

Més manejable i resistent a l'oxidació. Eix desplaçat per tallar amb un esforç fins a un 25% inferior. Forma esvelta per a llocs d'accés difícil. Fils de tall d'una duresa de 61 HRC.

300 mm.	ref.G TENAN300	33,70 € /u.
---------	----------------	--------------------

No s'inclou l'IVA.

**TENALLES BEC DE LLORO**

Especials per perforar rajoles i donar forma a les vores. Acer especial per a eines, forjat i trempat a l'oli.

220 mm.	ref.G KNITN00	19,05 € /u.
---------	---------------	--------------------

No s'inclou l'IVA.

**TENALLES COBRA PER A BOMBES D'AIGUA**

Ajust ràpid mitjançant un botó. Mordassa amb efecte d'autorentenció i dents d'una duresa de 61 HRC. Diverses posicions d'ajust i gran capacitat de treball. Longitud 250 i 300 mm.

250 mm.	ref.G KNITE001	33,15 € /u.
300 mm.	ref.G KNITE002	46,03 € /u.

No s'inclou l'IVA.

**ALICATES UNIVERSALS**

Fils trempats per inducció d'una duresa de 60 HRC. Gran capacitat de tall. Longitud 180 i 200 mm.

180 mm.	ref.G KNIAL004	21,52 € /u.
200 mm.	ref.G KNIAL005	24,75 € /u.

No s'inclou l'IVA.

**TALLANT COBOLT**

Mànecs de PVC. Fils trempats per inducció d'una duresa de 64 HRC. Gran capacitat de tall, fins a 3,6 mm d'acer. Longitud 200 i 250 mm.

ref.G KNICO001	46,07 € /u.
----------------	--------------------

No s'inclou l'IVA.

**ALICATES TALL DIAGONAL**

Fils de tall d'una duresa de 62 HRC. Cap esvelt i tall precís. Gran capacitat de tall i maneig confortable. Longitud 160 i 180 mm.

160 mm	ref.G KNIAL001	26,93 € /u.
180 mm	ref.G KNIAL002	28,65 € /u.

No s'inclou l'IVA.

**TALLABARRETES**

Fils d'una duresa de 62 HRC. Gran capacitat de tall. Talla materials fins a 48 HRC. Confortable gràcies a les 12 posicions d'ajust. Topall forjat amb amortidor per reduir l'impacte del cop. Longitud: 610 mm

ref.G KNICO002	137,17 € /u.
----------------	---------------------

No s'inclou l'IVA.



Pales i rasores**PALA MÀNEC ANELLA**

Punta (5501)
ref.G BEPAP002 **27,10 €**/u.
No s'inclou l'IVA.

Quadrada (5502).
ref.G BEPAC002 **28,20 €**/u.
No s'inclou l'IVA.

**PALA MÀNEC CROSSA**

Punta (5501).
ref. G BEPAP003
22,70 €/u.

Quadrada (5502).
ref.G BEPAC004 **24,56 €**/u.
No s'inclou l'IVA.

**PALA MÀNEC ANELLA**

Punta (5013A)
ref.G BVIAT001 **11,13 €**/u.
No s'inclou l'IVA.

Quadrada (5023A)
ref.G BVIAT003 **11,13 €**/u.
No s'inclou l'IVA.

**PALA MÀNEC CROSSA**

Punta (5013M)
ref.G BVIAT002 **10,75 €**/u.
No s'inclou l'IVA.

Quadrada (5023M)
ref G BVIAT004 **10,75 €**/u.
No s'inclou l'IVA.

**PALA 5520 MA**

D'alumini. Mànecc d'anella.

ref.G BEPAA002 **47,74 €**/u.
No s'inclou l'IVA.

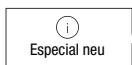
**RAMPÍ 951**

16 cm

ref.G BELL2957 **19,00 €**/u.
No s'inclou l'IVA.

**MÀNECS PER A LA CONSTRUCCIÓ****Mànecs de fusta:**

- Disseny ergonòmic adaptable a la geometria de cada eina.
- Acabat envernissat perfecte.

PER A MARTELLS I PIQUETES

M8007 - C. 33,5 cm.

ref.G BEMAM003 **3,21 €**/u.
No s'inclou l'IVA.

**PER A RAMPINS**

M952 L. 105cm.

ref.G BEMAN013 **8,73 €**/u.
No s'inclou l'IVA.

**PER A RASORES**

M5701L. 98,5 cm

ref.G BEMAN002 **8,76 €**/u.
No s'inclou l'IVA.

**PER AIXADA I RASCLET**

900. M4. 90 cm

ref.G BEMAA002 **9,87 €**/u.
No s'inclou l'IVA.

**PER AIXADA I PIC**

900. 90 cm

M6 ref.G BEMAA003 **11,49 €**/u.

M7 ref.G BEMAN014 **14,35 €**/u.
No s'inclou l'IVA.

**RAMPÍ 5753-B**

5 puntes.
155x195 mm. 1350 g.

ref.G BERAS001 **31,03 €**/u.
No s'inclou l'IVA.

**RASORA 5701**

Espatilles corbes. 160x260 mm.
1.100 g.

ref.G BERAE001 **35,48 €**/u.
No s'inclou l'IVA.



Eines manuals**SERJANT DE MARQUETERIA**

21-H. Per a treballs diversos, fusteria, mecànica...

15 cm	ref.G URKMA307	14,08 € /u.
20 cm	ref.G URKMA308	15,00 € /u.
25 cm	ref.G URKMA025	15,95 € /u.
30 cm	ref.G URKMA309	17,23 € /u.

No s'inclou l'IVA.

**SERJANT D'ÈMBOL**

Mànc en creu i extrem hexagonal. Patentat. Fre antilliscant d'acer trempat i dentat amb autoreblada anticaiguda.

40 cm	ref.G URK3P107	29,95 € /u.
50 cm	ref.G URK3P108	32,80 € /u.
60 cm	ref.G URK3P109	35,75 € /u.
80 cm	ref.G URK3P105	40,72 € /u.

No s'inclou l'IVA.



Cèrcol 30x48 cm

DESENCOFRADOR 5982

Per fer palanca i eliminar el suport de l'encofrat.

18x500	ref.G BEDES003	19,48 € /u.
--------	----------------	--------------------

No s'inclou l'IVA.

20x700	ref.G BEDES001	24,99 € /u.
--------	----------------	--------------------

No s'inclou l'IVA.

**DESENCOFRADOR ACER FORJAT 982**

Material d'acer pintat en blau
Pes 1,71 kg.
Longitud 4 cm.
Amplada 10,50 cm.
Alçada 60,50 cm.

ref.G BVIAT005	14,43 € /u.
----------------	--------------------

No s'inclou l'IVA.

**TALLAFERRO 8251**

200	ref.G BECOR004	10,02 € /u.
-----	----------------	--------------------

No s'inclou l'IVA.

250	ref.G BECOR001	12,22 € /u.
-----	----------------	--------------------

No s'inclou l'IVA.

300	ref.G BECOR002	13,41 € /u.
-----	----------------	--------------------

No s'inclou l'IVA.

350	ref.G BECOR003	15,18 € /u.
-----	----------------	--------------------

No s'inclou l'IVA.

**NEW****MINIBARRA PER TREURE CLAUS**

Acer d'una sola peça, amb cap i ungles forjades. Tractament tèrmic de tremp, duresa màxima i gran resistència al desgast

200 mm	ref. 5981-8	15,02 € /u.
--------	-------------	--------------------

No s'inclou l'IVA.

250 mm	ref. 5981-10	16,10 € /u.
--------	--------------	--------------------

No s'inclou l'IVA.

300 mm	ref. 5981-12	17,18 € /u.
--------	--------------	--------------------

No s'inclou l'IVA.

**CISELL VUITAVAT 5825**

Cos octogonal.

18 x 250	ref.G BECIN002	11,87 € /u.
----------	----------------	--------------------

No s'inclou l'IVA.

18 x 300	ref.G BECIN003	13,04 € /u.
----------	----------------	--------------------

No s'inclou l'IVA.

18 x 350	ref.G BECIN004	14,02 € /u.
----------	----------------	--------------------

No s'inclou l'IVA.

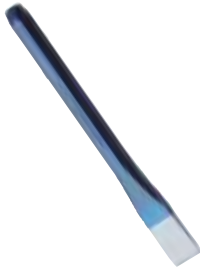
**PUNTA GUIXER 8281**

Perfil quadrat. 300.

ref.G BEPUY009	5,13 € /u.
----------------	-------------------

No s'inclou l'IVA.

**PUNTER 5821**

Cos octogonal.

16 x 250	ref.G BEPUN001	10,96 € /u.
----------	----------------	--------------------

No s'inclou l'IVA.

18 x 250	ref.G BEPUN003	11,70 € /u.
----------	----------------	--------------------

No s'inclou l'IVA.

18 x 300	ref.G BEPUN004	12,69 € /u.
----------	----------------	--------------------

No s'inclou l'IVA.

18 x 400	ref.G BEPUN014	14,60 € /u.
----------	----------------	--------------------

No s'inclou l'IVA.



Planes i taloges**PLANA ACER CARBONI**300 mm
Màneg de fusta tancat.ref.G RUBIM003 **11,50 €/u.**
No s'inclou l'IVA.**PLANA GAMMA CARBONI**300 x 150 mm.
Soldada.
Màneg de fusta tancat.ref.G LLANA001 **6,40 €/u.**
No s'inclou l'IVA.**PLANA ACER INOX. MRC**300 mm
Màneg Rubiflex tancat.ref.G RUBIM001 **16,82 €/u.**
No s'inclou l'IVA.**LLANA GAMMA ACER CARBONI DENTADA**Soldada.
Màneg de fusta tancat.
Dentada 6 / 8 / 10.6 - 280 x 150 mm.
ref.G LLANA004 **7,18 €/u.**
*No s'inclou l'IVA.*8 - 300 x 150 mm.
ref.G LLANA005 **7,18 €/u.**
No s'inclou l'IVA.10 - 300 x 150 mm.
ref.G LLANA006 **6,87 €/u.**
*No s'inclou l'IVA.***PLANA 5861-1 INOX.**Recta d'acer inox.
Màneg de fusta.
300 x 150 mm.ref.G BELIN001 **13,03 €/u.**
No s'inclou l'IVA.**PLANA GAMMA INOX.**300 x 150 mm.
Soldada. Màneg de fusta.ref.G LLANA002 **9,82 €/u.**
No s'inclou l'IVA.**PLANA 5861-1 A INOX.**Perfecte per a acabats.
300 x 150 mm.ref.G BELIN005 **15,52 €/u.**
No s'inclou l'IVA.**PLANA GAMMA INOX. ESMOLADA**300 x 150 mm.
Soldada. Màneg de fusta.ref.G LLANA003 **11,43 €/u.**
No s'inclou l'IVA.**PLANA 5861-1 BIM**Recta. Màneg bimatèrial.
300 x 150 mm.ref.G BELIN861 **18,05 €/u.**
No s'inclou l'IVA.**PLANA 5861-1 INOX. BIM**

300 x 150 mm.

ref.G BELIN004 **13,78 €/u.**
No s'inclou l'IVA.**PLANA AMB ESPONJA**

30 x 13,5 cm. Plus (ref. 22900).

ref.G RUBIM009 **12,93 €/u.**
No s'inclou l'IVA.**PLANA GOMA ESCUMA**Per a acabats i neteges
finals de superfícies. 28 x 14 cm.
Escuma fina, escuma gruixuda.Fina ref.G RUBII059 **13,45 €/u.**
Gruixuda ref.G RUBII058 **11,25 €/u.**
No s'inclou l'IVA.

Planes i taloges

Materials de construcció

Portes, finestres i bastiments

Canonades i encaucació

Pintures

Paviments i revestiments

Banys

Màquines i eines

Protecció laboral

Electricitat

**TALOJA GAMMA
RECTANGULAR PETITA**

275 x 185 mm.

ref.G JARGA003

3,70 €/u.

No s'inclou l'IVA.

**TALOJA RECTANGULAR GRAN**

330 x 220 mm.

ref.G JARCO014

5,78 €/u.

No s'inclou l'IVA.

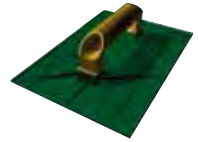
**TALOJA POLIETILÈ RETICULAT**

Densitat 39.

Disseny, densitat i duresa que permeten un acabat molt fi. Indicada per arrebossar i remolinar tot tipus de morters. 230 x 120 mm.

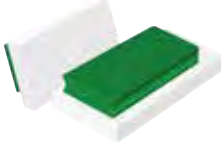
Consulta'n el preu.**TALOJA GAMMA ANGULAR**

265 x 140 mm.

ref.G JARGA004

2,70 €/u.

No s'inclou l'IVA.

**TALOJA GAMMA FLEXIBLE**

300 x 140 mm.

ref.G JARGA002

10,33 €/u.

No s'inclou l'IVA.

**TALOJA GAMMA POLIETILÈ
RETICULAT**

230 x 120 mm.

ref.G JARGA001

9,97 €/u.

No s'inclou l'IVA.

**PLANA DE GOMA PER A
JUNTES - TOVA**

(ref. 65970).

SuperPro. Termoflex. Per rejuntar rajoles ceràmiques. Mànegc ergonòmic de fusta.

ref.G RUBIM007

21,67 €/u.

No s'inclou l'IVA.

**TALOJA POREX**

24 x 14. Punta (ref. 83993).

ref.G RUBIM008

5,10 €/u.

No s'inclou l'IVA.

**PALETA GAMMA AMB
ESPONJA**

290 x 170 mm.

ref.G JARGA005

10,52 €/u.

No s'inclou l'IVA.

**PALETA AMB LÀTEX**

Mànegc buit ergonòmic arrodonit que s'adapta perfectament a la mà.

A causa de la consistència i l'absorció baixa que presenta, s'utilitza per aplicar lletada de calç. Acabat molt fi en remolinar. 290 x 170 mm.

ref.G JARCO010

16,35 €/u.

No s'inclou l'IVA.

**RUBICLEAN SUPERPRO**

Cubeta de plàstic lleugera. Alta resistència. 2 corrons escorredors. Sistema de separació-decantació d'aigües brutes. Nansa i rodes per transportar. Capacitat màx. 24 l. Capacitat útil: 19l. 52 x 27 x 30 cm.

ref.G RUBIM014

55,50 €/u.

No s'inclou l'IVA.

Espàtules, esponges, cùters i grapadores

RASCADOR 72960

Mànec de fusta. 250x144 mm.

ref.G RUBI077 **15,23 € / u.**
No s'inclou l'IVA.



RASCADOR 65962

Mànec de plàstic. 250x144 mm.

ref.G RUBI084 **10,75 € / u.**
No s'inclou l'IVA.



Mortor monocapa

ESPONJA GAMMA SENZILLA

ref.G JARGA006 **2,18 € / u.**
No s'inclou l'IVA.



ESPONJA GAMMA ÚS DOBLE

ref.G JARGA007 **3,95 € / u.**
No s'inclou l'IVA.



RASCADOR 72961

D'alumini. Per a guix. 455x86 mm.

ref.G RUBI082 **30,38 € / u.**
No s'inclou l'IVA.



RECANVI RASCADOR

ref.G RUBI100 **7,18 € / u.**
No s'inclou l'IVA.



ESPÀTULA 5890

Llarga. Mànec de fusta.
70. 70x212 mm
80. 80x212 mm
100. 100x212 mm

70 ref.G BEESP001 **5,19 € / u.**
80 ref.G BEESP002 **5,36 € / u.**
100 ref.G BEESP005 **6,91 € / u.**
No s'inclou l'IVA.



ESPÀTULA EXTRAFORTA

Inox.

ref.G PENT1004 **12,08 € / u.**
No s'inclou l'IVA.



CÚTER 51404-18

Bimaterial. Fulla 18 mm.
Recanvi: pack 10 fulles.

Cúter
ref.G BECCT006 **9,68 € / u.**

Recanvi
ref.G BECCT007 **4,42 € / u.**
No s'inclou l'IVA.



Inclou 10 ganivetes

CÚTER 51405-25

Bimaterial. Fulla 25 mm.
Recanvi: pack 10 fulles.

Cúter
ref.G BECCT008 **10,61 € / u.**

Recanvi
ref.G BECCT009 **5,86 € / u.**
No s'inclou l'IVA.



Inclou 10 ganivetes

FSK20C GRAPADORA TANQUES

Alicates per a lligalls en tanques, barreres, gàbies... Multigrapa: A16, A18, A20. Omega 20; HR22. Mànec ergonòmic multimatèrial. Bloquejador tancament. Curta filferro fins a Ø3 mm.

ref.G DESP2007 **37,95 € / u.**
No s'inclou l'IVA.



GRAPA OMEGA 20

200 unitats.

Galvanitzada
ref.G DESP2008 **3,45 € / u.**

Verd
ref.G DESP2009 **4,27 € / u.**
No s'inclou l'IVA.



Espàtules i rascadors

Materials de construcció

Portes, finestres i bastiments

Canonades i encaucació

Pintures

Paviments i revestiments

Banys

Màquines i eines

Protecció laboral

Electricitat

NEW**ESPÀTULA BIMATERIA INOX**

Acer inoxidable europeu d'1.2 mm de gruix.
Mànegc de polipropilè i elastòmer. Fulla rectificada polida mirall.

2 cm ref.G ESPAT001	4,09 € /u.
4 cm ref.G ESPAT002	4,42 € /u.
6 cm ref.G ESPAT003	5,20 € /u.
8 cm ref.G ESPAT004	5,70 € /u.
10 cm ref.G ESPAT005	6,05 € /u.

No s'inclou l'IVA.



i
Resistent i flexible.

NEW**RASCADOR ESPÀTULA BIMATERIA EXTRAFORT INOX**

Acer inoxidable europeu d'1,8 mm de gruix.
Mànegc de polipropilè i elastòmer. Fulla rígida polida mirall.

7 cm ref.G ESPAT010	11,70 € /u.
------------------------	--------------------

No s'inclou l'IVA.



i
Especial per a construcció.

NEW**ESPÀTULA BIMATERIA EMPLASTAR INOX.**

Acer inoxidable europeu d'0.5 mm de gruix. Mànegc de polipropilè i elastòmer. Fulla rectificada polida mirall.
Destacat: Ideal per a massilles, emplastar, guixos, etc.

12 cm ref.G ESPAT006	4,50 € /u.
16 cm ref.G ESPAT007	4,99 € /u.
20 cm ref.G ESPAT008	6,60 € /u.
24 cm ref.G ESPAT009	7,10 € /u.

No s'inclou l'IVA.



i
Ideal per a massilles, emplastar, guixos...

NEW**ESPÀTULA BIMATERIA PGL INOX. AMB TORNAVÍS**

Canells arrodonits per evitar marques. Acer inoxidable europeu d'1.2 mm de gruix. Mànegc de polipropilè i elastòmer.
Fulla rectificada polida mirall.

10 cm ref.G ESPAT011	13,65 € /u.
12 cm ref.G ESPAT012	14,25 € /u.
15 cm ref.G ESPAT013	14,95 € /u.

No s'inclou l'IVA.



i
Ideal per aplicar plaques de guix laminat.

Pistoles i regles



SET 32 U. PER CARGOLAR

Set professional amb 32 unitats per cargolar: Phillips (PH1, PH2, PH2, PH3), Pozidriv (PZ1, PZ2, PZ2, PZ3), planes (S3, S4, S5, S6), hexagonals (HEX3, HEX4, HEX5, HEX6), Torx (T10, T15, T20, T20, T25, T27, T30, T40), Torx Tamper de seguretat per a aparells elèctrics o electrònics (T10, T15, T20, T25, T27, T30, T40), portapunts magnètic.

ref. G BOSPA019

17,55 € / u.

No s'inclou l'IVA.

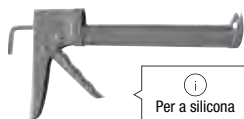

Per a silicona

PISTOLA CREMALLERA REFORÇADA

Incorpora barreta dentada.

ref. G PISTO001

6,13 € / u.

No s'inclou l'IVA.



PISTOLA GIRATÒRIA REFORÇADA

Viscositat mitjana.

ref. G PISTO002

9,15 € / u.

No s'inclou l'IVA.

Ràtio força 7:1



PISTOLA PROFESSIONAL GIRATÒRIA REFORÇADA

Viscositat mitjana.

ref. G PISTO003

13,72 € / u.

No s'inclou l'IVA.

Ràtio força 12:1



Per a tac químic

PISTOLA BICOMPONENT

380-410.

ref. G PISTO006

18,35 € / u.

No s'inclou l'IVA.

Ràtio força 12:1



Per a cartutxos i bosses

PISTOLA TUBULAR 300

Femella metàl·lica.

ref. G PISTO004

13,67 € / u.

No s'inclou l'IVA.

Ràtio força 14:1

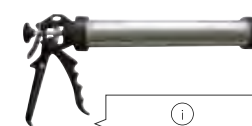

Qualitat professional

PISTOLA TUBULAR 600

Per a cartutxos de fins a 600 ml.

ref. G PISTO005

16,68 € / u.

No s'inclou l'IVA.

Ràtio força 12:1



Primer preu

PISTOLA ESCUMA CALIBER

ref. G QUIL0001

14,65 € / u.

No s'inclou l'IVA.



PISTOLA ESCUMA TEFLONADA

Amb barreta interior i vàlvula teflonada.

ref. G PISTO007

19,90 € / u.

No s'inclou l'IVA.

Ràtio força 18:1



REGLE GALVANITZAT

3m. ref. G PUNTA001

4m. ref. G PUNTA002

Consulta'n el preu.

REGLE GALVANITZAT TELESCÒPIC

1'82 - 3'15m.

ref. G. PUNTA003

Consulta'n el preu.



REGLE ALUMINI

40 x 40 mm.

2000 mm ref. G CEMRE001

2500 mm ref. G CEMAC006

3000 mm ref. G CEMRE002

Consulta'n el preu.

Carretons i cantoneres

C1-650
Carretó Theca verd.
60 litres. Roda pneumàtica
muntada.

ref. G CARRE651
Consulta'n el preu.



C1-550
Carretó Theca groc.
90 litres. Roda pneumàtica
muntada.

ref. G CARRE551
Consulta'n el preu.



C1-550 AMB GANXOS
Carretó Theca groc.
90 litres.
Roda pneumàtica muntada.

ref. G CARRE552
Consulta'n el preu.



RODA
Pneumàtica. 350 x 8
Disc d'acer.

ref. G CARRE002
17,27 € / u.
No s'inclou l'IVA.



RODA ANTIPUNXADES
350 x 8.

ref. G RUEUN001
22,02 € / u.
No s'inclou l'IVA.



CAVALLÓ
0,80 m

ref. G CABPA080
33,30 € / u.
No s'inclou l'IVA.



CANTONERA GUIX PVC
2,5 m, blanca.

ref. G GUARD001
0,75 € / u.
No s'inclou l'IVA.



CANTONERA EXTERIOR ESPECIAL PVC
2,5 m, blanca.

ref. G GUARD002
0,97 € / u.
No s'inclou l'IVA.

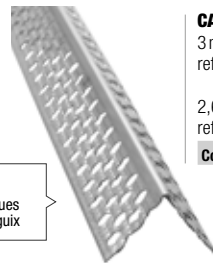

CANTONERA GALVANITZADA
3 m
ref. G GUARD003 **Consulta'n el preu**

2,6 m
ref. G GUARD002
Consulta'n el preu.

i
Per a plaques
de cartó guix



JUNTES FORMIGONADA
Alçada 40 mm.
caixa 85 ml. 34 u. x 2,5 ml.
Alçada 80 mm.
caixa 50 ml. 20 u. x 2,5 ml.

40 mm
ref. G COVIH004 **119,42 € / u.**
80 mm
ref. G COVIH001 **128,10 € / u.**
No s'inclou l'IVA.



CÀPSULA AMB TAPA PER DESAR
Bossa 100 u.

ref. G JARSE004
33,53 € / u.
No s'inclou l'IVA.



BOLET PROTECTOR
Bossa 100 u.

ref. G JARSE005
19,57 € / u.
No s'inclou l'IVA.

Soldadura**PRACTICO 130**

Inversor de 130Amp al 40 %. Soldador complet amb accessoris soldadura, maletí d'alumini, raspall-piqueta i pantalla de mà. Apte per a generador. TIG per raspat. Regulació digital.

ref. 10100

129,90 € / u.

No s'inclou l'IVA.

**PRACTICO 150**

Inversor de 150Amp al 40 %. Soldador complet amb accessoris soldadura, maletí d'alumini, raspall-piqueta i pantalla de mà. Apte per a generador. TIG per raspat. Regulació digital.

ref. 10093

159 € / u.

No s'inclou l'IVA.

**PANTALLA OPTIMATIC 100**

Pantalla de soldadura electrònica. Regulació 9-13 i retard. Molt lleugera i còmoda. Ideal per soldar amb elèctrodes, MIG/MAG i TIG.

ref. G SOLTE003

58,45 € / u.

No s'inclou l'IVA.



i
Compatible
amb ulleres graduades.

OVERON

Filtre de soldadura a gas compatible amb ulleres graduades.

ref. G GAFAS021

13,72 € / u.

No s'inclou l'IVA.



i
Coure

FIL SOLDADURA ESTANY 3 CU 100 G

Fil de soldar d'estany i coure massís sense plom. Per a soldadura tova de tubs de coure d'aigua potable, calefacció i gas en combinació amb empuladures de coure o llautó. De fluïdesa alta i humectació excel·lent, permet una soldadura més ràpida i es caracteritza per una resistència mecànica elevada.

100 g ref. G HISOL004

7,57 € / u.

250 g ref. G HISOL003

25,77 € / u.

No s'inclou l'IVA.



i
Platejat

FIL SOLDADURA ESTANY 3.5 AG 100 G

Alliatge sense plom.

Per a soldadura tova de tubs de coure d'aigua potable, calefacció i gas en combinació amb empuladures de coure o llautó. De fluïdesa alta i humectació excel·lent, permet una soldadura més ràpida i es caracteritza per una resistència mecànica elevada.

100 g ref. G HISOL002

14,87 € / u.

250 g ref. G HISOL001

40,52 € / u.

No s'inclou l'IVA.

i
Encesa piezoelèctrica

SET BUFADOR + MULTIGAS 300 ROFIRE

Bufador amb diàbola de suport integrat. Ajust precís de la flama gràcies a la vàlvula reguladora de precisió. Broquets del bufador intercanviables en cas de requerir reparació. Termoresistent i ignífug fins a 1000 °C. Termoresistència permanent fins a 900° per flama directa i escòria fosa. No es deforma, vida útil llarga, sense amiant ni riscos per a la salut.

ref. G ROTHE005

61,95 € / u.

No s'inclou l'IVA.

**AMPOLLA MULTIGAS 300**

Cartutx no recarregable amb vàlvula de seguretat.

Es pot connectar i desconectar fàcilment.

Conté una combinació de 35 % de propà i 65 % de butà.

Temperatura: 1925 °C.

Norma DIN 417.

ref. G ROTHE006

6,52 € / u.

No s'inclou l'IVA.



Elèctrodes**ELÈCTRODE INOXIDABLE**

Pack 10 u. 2,5 mm

ref. G SOLEL003 **9,80 €**/pack.
No s'inclou l'IVA.**ELÈCTRODE FOSA**

Pack 10 u. 2,5 mm

ref. G SOLEL004 **25,92 €**/pack.
No s'inclou l'IVA.

Per soldar acer

ELÈCTRODE RÚTIL

3,2 mm pack 168 u. 2,5 mm pack 258 u.

 3,2 mm ref. G SOLEL002 **27,68 €**/pack.
 2,5 mm ref. G SOLEL001 **28,45 €**/pack.
No s'inclou l'IVA.

Per a estructures rígides

ELÈCTRODE BÀSIC

3,2 mm pack 50 u. Pack 2,5 mm 75 u.

 3,2 mm ref. G SOLEL006 **16,93 €**/pack.
 2,5 mm ref. G SOLEL005 **17,18 €**/pack.
No s'inclou l'IVA.
**PINÇA DE MASSA XAPA 200 A**ref. G SOLTE002 **5,82 €**/u.
No s'inclou l'IVA.**PINÇA PORTAELECTRODE 200A**ref. G SOLTE001 **12 €**/u.
No s'inclou l'IVA.**DECAPANT BROQUETES**

125gms.

ref. G DECAP001 **4,05 €**/u.
No s'inclou l'IVA.

Tallatubs

i
Gran obertura
Mordasses llargues

CLAU GRAN OBERTURA

Per a feines en espais d'accés difícil. Compacta i lleugera. Mànc de goma que protegeix vers al contacte amb superfícies delicades. Accés a llocs on no s'arriba amb altres claus per la seva gran obertura i boca llarga. Disseny indicat per a acció de femella-contrafemella en espais reduïts.

6" ref.G ROTHE003 **42,48 € / u.**

8" ref.G ROTHE004 **41,37 € / u.**

No s'inclou l'IVA.

**BOMBA DE COMPROVACIÓ TP25**

Sistema de vàlvula doble que permet autocomprovar la bomba i ajustar amb precisió la pressió. Mànega de comprovació amb malla d'acer; evita errors de lectura. Contenidor d'acer resistent a la intempèrie, amb revestiment DURAMANT®.

ref.60250 **226,95 € / u.**

No s'inclou l'IVA.

**TALLATUBS MINI PRO**

6-22 mm. Per a coure, bronze, alumini, tubs d'acer... Pressió fàcil de controlar. Dos corrons guia amb ranura per als talls a prop de l'atrompetat. Disseny monobloc, més precisió.

ref.G SUPEG001 **22,27 € / u.**

No s'inclou l'IVA.



i
Diàmetres 30 mm

TALLATUBS ESTÀNDARD PRO

30 mm Mandrí plegable. Cos i corretja d'aliatge Zamak. Guia monobloc. Corrons amb allotjaments per tallar a prop de l'atrompetat. Ganiveta de recanvi al pom. Pom de disseny especial per a una millor adherència.

ref.G SUPEG002 **29,17 € / u.**

No s'inclou l'IVA.

**TALLATUBS TELESCÒPIC**

6-35 mm. Ajust ràpid i ganiveta mandrinadora per a tubs de coure, llautó, alumini i acer inoxidable. Sistema telescòpic de corredissa. Mànc ergonòmic. Ganiveta de recanvi al pom. Ganiveta mandrinadora giratòria, autoalineable i integrada al cos. Corrons amb allotjaments per a tubs atrompetats.

ref.G SUPEG003 **53,70 € / u.**

No s'inclou l'IVA.

**TISORES TALLATUBS DE PLÀSTIC**

0-42 mm. Per a tallar tubs tipus PVC, PEX, PP, PB i MLP. D'alumini, gran lleugeresa i robustesa. Disseny ergonòmic. Mànc superior amb caubú antilliscant.

Ganiveta amb forma de V que permet un tall net i ràpid.

ref.G ROTHE001 **71,23 € / u.**

No s'inclou l'IVA.

Som aquí per ajudar-te.
Per això, **oferim serveis exclusius**
per a professionals de la reforma i la construcció.

Transport Entrega en obra



**Entreguem directament
a l'obra** tot el material
que necessitis. Disposem de
camió, camió grua o furgoneta.

Si ets professional,
no dubtis a consultar el nostre personal
tot allò que necessitis i et donarem solucions.

Consulta'n les condicions al punt de venda més proper.

Plaquista

**CINTURÓ PROFESSIONAL PELL**

Pràctic per tenir les eines a mà. Pell. Accessoris metàl·lics galvanitzats.

ref.G PUNTA076 **20,30 €/u.**
No s'inclou l'IVA.

**PALETA ESTUCADOR INOX**

Paleta d'estucador amb mànec bimatèrial ergonòmic. Disseny especial per a plaquistes.

Mides 160-180-200-240 mm. Acer inoxidable. Mànec ergonòmic. Bimatèrial.

160 mm	ref.G PUNTA072	5,67 €/u.
180 mm	ref.G PUNTA073	5,65 €/u.
200 mm	ref.G PUNTA074	6,70 €/u.
240 mm	ref.G PUNTA075	6,58 €/u.

No s'inclou l'IVA.

**PUNXONADORA PERFILS 2 MANS ECO**

Punxonadora de perfils de dues mans. Mànec suau. Perfora un màxim de 0,8 mm. Permet unir dos perfils ja que perfora i doblega unes pestanyes petites que aporten rigidesa a l'estructura. Utilitzar-la amb dues mans permet fer més palanca i punxonar amb menys esforç.

ref.G PUNTA068 **33,40 €/u.**
No s'inclou l'IVA.

**RASPA DE PLAQUES TIPUS ESCARABAT**

Raspa per utilitzar amb una mà. Dissenyada per a l'ús professional. Recomanada per a feines professionals d'instal·lació de Pladur. És adequada per llimar, raspar i ribotejar.

ref.G PUNTA069 **9,60 €/u.**
No s'inclou l'IVA.

RECANVI RASPA DE PLAQUES 140 mm

Les fulles de recanvi són fàcilment intercanviables.

ref.G PUNTA070 **2,63 €/u.**
No s'inclou l'IVA.

**ADAPTADOR PER A TOPALL DE PROFUNDITAT**

Adaptador especial per collar cargols en plaques de guix o Pladur. Aquest adaptador permet regular la profunditat de collada per evitar que el cargol s'enfonsi massa a la placa i l'espatlí.

ref.G PUNTA067 **14,95 €/u.**
No s'inclou l'IVA.

**FREGADORA DE MÀ**

80x230mm.

ref.G PUNTA071 **6,50 €/u.**
No s'inclou l'IVA.

PAPER DE VIDRE RECANVI

Tela abrasiva 115 x 280 (10 u.)

ref. 701009 **9,20 €/u.**
No s'inclou l'IVA.

Plaquista

i

Ideal per aplicar plaques de guix laminat.



i

Inox.

**NEW****ESPÀTULA BIMATERIA PGL INOX. AMB TORNAVÍS**

Cantells arrodonits per evitar marques. Acer inoxidable europeu d'1.2 mm de gruix. Mànec de polipropilè i elastòmer. Fulla rectificada polida mirall.

10 cm
ref.G ESPAT011 **13,65 €/u.**
No s'inclou l'IVA.

12 cm
ref.G ESPAT012 **14,25 €/u.**
No s'inclou l'IVA.

15 cm
ref.G ESPAT013 **14,95 €/u.**
No s'inclou l'IVA.

ESPÀTULA PLACA INOX.

150 mm

ref.G PENTI013 **10,78 €/u.**
No s'inclou l'IVA.

**TISORES 6006-S**

Tall recte i corb. Recomanada per a talls corbs cap a la dreta. 415 g. 250 x 75 mm.

ref.G BETJ006 **17,45 €/u.**
No s'inclou l'IVA.

i

Inclou 10 ganivetes

**XERRAC FUSTER 4521**

Punta esmolada. Gruix de fulla 1,8 mm. 313 x 3,5 mm.

ref.G BESEC521 **22,70 €/u.**
No s'inclou l'IVA.

**CÚTER 51404-18**

Bimaterial. Fulla 18 mm. Recanvi: pack 10 fulles.

Cúter
ref.G BECCT006 **9,68 €/u.**
No s'inclou l'IVA.

recanvi
ref.G BECCT007 **4,42 €/u.**
No s'inclou l'IVA.

**PEDAL ELEVAPLAQUES**

ref.G PUNTA078 **18,18 €/u.**
No s'inclou l'IVA.

ESCALA FUSTA

5 esglaons plans + cantoneres

ref.G PUNTA066 **91,28 €/u.**
No s'inclou l'IVA.

**ELEVADOR PLAQUES MANUAL AMB BLOQUEIG**

Per elevar plaques de terra amb la mà. No cal ajupir-se. Bloqueig per mantenir la placa elevada sense esforç. Dissenyat per a professionals.

ref.G PUNTA077 **35,02 €/u.**
No s'inclou l'IVA.



Materials de construcció

Portes, finestres i bastiments

Canonades i encaucació

Pintures

Paviments i revestiments

Banys

Màquines i eines

Protecció laboral

Electricitat

Cargolam i fixació**CARGOL AUTOTREPADOR EQUIPAT**

Per fixar sobre bigues de ferro. No cal forat previ. Inclou volandera neoprè. Capacitat de trepant 2,5-5 mm Ø6,3 x 110 mm.

Caixa 200 u.

ref.G RECT0003 **49,98 €**/caixa.
No s'inclou l'IVA.

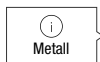
**DIN 7504N**

Caixa 1000 u.

Cap rodó. Cargol autotrepant i autoroscant de cap rodó.

De 3,5 x 9,5 mm.

ref.G DESCA002 **9,40 €**/caixa.
No s'inclou l'IVA.

**CARGOL ROSCA SALOMÒNICA**

D'acer. Subjecció de cobertes. Ideal per a xapes de fibrociment amb aïllant

Caixa 500 u.

23 x 80 ref.G RECTS001 **115,18 €**/caixa.

23 x 130 ref.G RECTS002 **131,95 €**/caixa.

No s'inclou l'IVA.

**CARGOL FOSFATAT**

Caixa de 1.000 unitats.

3.5x25 ref.G DESCA006 **10,97 €**/caixa.

3.5x35 ref.G DESCA007 **14,32 €**/caixa.

3.5x45 ref.G DESCA008 **19,42 €**/caixa.

No s'inclou l'IVA.

**TAC LLAUTÓ**

S'expandeix. Amb rosca cònica interna per a càrregues lleugeres. Ideal per a muntatges suspesos de barretes roscades.

M4 caixa 200 unitats. M6 caixa 100 unitats.

M4 ref.G PUNTA059 **8,97 €**/caixa.

M6 ref.G PUNTA046 **9,82 €**/caixa.

No s'inclou l'IVA.

**TAC CLAU**

Caixa de 100 unitats.

6 x 35.

ref.G DESCA001 **5,58 €**/caixa.
No s'inclou l'IVA.

**TAC SUPER INCO**

De plàstic. Especial per fixar plaques aïllants i materials tous.

Caixa de 250 unitats.

10 x 70 ref.G DESCA003 **39,52 €**/caixa.

10 x 90 ref.G DESCA004 **42,30 €**/caixa.

10 x 120 ref.G DESCA005 **49,60 €**/caixa.

No s'inclou l'IVA.

**TAC CLAU PERFILS**

Cap ample i cargol especial de cap rodó d'expansió per percussió.

Caixa de 100 unitats.

6 x 32 ref.G DESCA009 **6,87 €**/caixa.

6 x 40 ref.G DESCA010 **7,90 €**/caixa.

Caixa 500 unitats

6 x 32 ref.G DESCA011 **35,02 €**/caixa.

6 x 40 ref.G DESCA012 **36,07 €**/caixa.

No s'inclou l'IVA.

**ABRAÇADORA PER A TUB BAIXANT**

M8. Caixa 100 unitats.

Tirafons no inclòs.

90 ref.G RECAB001 **73,17 €**/caixa.

100 ref.G RECAB002 **73,63 €**/caixa.

110 ref.G RECAB003 **74,78 €**/caixa.

125 ref.G RECAB004 **78,38 €**/caixa.

No s'inclou l'IVA.

**ABRAÇADORA PER A TUB BAIXANT**

Abraçadora baixant M8.

Bossa 2 unitats.

75 ref.G RECAB005 **1,70 €**/caixa.

80 ref.G RECAB006 **1,82 €**/caixa.

90 ref.G RECAB007 **1,83 €**/caixa.

100 ref.G RECAB008 **1,90 €**/caixa.

110 ref.G RECAB009 **1,98 €**/caixa.

No s'inclou l'IVA.

**TIRAFONS CAP ROSCAT**

M8 x 40 (TESM8)

Caixa 100 unitats.

ref.G RECTT001 **6,32 €**/caixa.
No s'inclou l'IVA.

**GRAPA OMEGA 20**

200 unitats.

Per a grapadora de tanques.

Galvanitzada ref.G DESPZ008 **3,45 €**/caixa.

Verd ref.G DESPZ009 **4,27 €**/caixa.

No s'inclou l'IVA.



CELO PICK&MIX

Espai d'autoservei a granel de
cargols, fixació i subjecció



Més de 1000 punts de venda a Espanya ja
gaudeixen de la rendibilitat
PICK&MIX

Small Things Matter

www.celofixings.es

Cargolam i fixació



TAC NILÓ

- Caixa 100 u.**
 5x25 ref.G FISCH001 **3,85 €**/caixa.
 8x40 ref.G FISCH003 **7,80 €**/caixa.
- Caixa 50 u.**
 10x50 ref.G FISCH004 **7,45 €**/caixa.
- Caixa 25 u.**
 12x60 ref.G FISCH005 **6,40 €**/caixa.
No s'inclou l'IVA.



3 en 1
 Expansió, enganxada i nuada

TAC DUOPOWER

Tac intel·ligent de dos components amb tres principis de funcionament.

- Caixa 100 u.**
 5x25 ref.G FISCH006 **4,48 €**/caixa.
 6x30 ref.G FISCH007 **6,08 €**/caixa.
 8x40 ref.G FISCH008 **9,07 €**/caixa.
- Caixa 50 u.**
 10x50 ref.G FISCH009 **8,75 €**/caixa.
- Caixa 25 u.**
 12x60 ref.G FISCH010 **7,38 €**/caixa.
No s'inclou l'IVA.



MANEGUET M-4x16

Caixa 200 u. Hexagonal.

- ref.G PUNTA063 **20,82 €**/caixa.
No s'inclou l'IVA.

MANEGUET M-8x25

Caixa 100 u. Hexagonal.

- ref.G PUNTA079 **18,62 €**/caixa.
No s'inclou l'IVA.

MANEGUET M-6x20

Caixa 200 u. Hexagonal.

- ref.G PUNTA047 **9,13 €**/caixa.
No s'inclou l'IVA.



Autoperforant
 No cal trepant

TAC DUOBLADE

Autoperforant.

- Caixa 50 u.**
 ref.G FISCH013 **16,38 €**/caixa.
No s'inclou l'IVA.



VOLANDERA M-4

Caixa 200 u.

- ref.G PUNTA062 **1,90 €**/caixa.
No s'inclou l'IVA.

VOLANDERA M-6

Caixa 200 u.

- ref.G PUNTA060 **3,80 €**/caixa.
No s'inclou l'IVA.



La solució integral per al cartó guix

TAC DUOTECH

Bolcada.

- Caixa 50 u.**
 10 ref.G FISCH011 **39,93 €**/caixa.
- Caixa 10 u.**
 12 ref.G FISCH012 **13,60 €**/caixa.
No s'inclou l'IVA.



FEMECLA

Caixa 200 u.

- M4 ref.G PUNTA061 **1,47 €**/caixa.
 M6 ref.G PUNTA058 **2,58 €**/caixa.
No s'inclou l'IVA.

NEW

TAC DUOXPAND

Ancoratge intel·ligent

- Des de **57,30 €**/caixa.
No s'inclou l'IVA.

Cargolam i fixació**CARGOL POWER FAST FF II ZINCAT POZI ROSCA TOTAL**

El cargol d'aglomerat per a aplicacions ràpides i versàtils. Cargol zincat amb cap avellanat, encast PZ i rosca total. El cap avellanat permet un muntatge rasant a la fusta. La rosca total assegura una transferència màxima de la força. El cargol és adequat per fixar components de càrrega de fusta revestida, fusta dura, fusta tova i connexions de fusta. Per exemple, per a les pèrgoles o per al muntatge de balcons.

Característiques principals:

- El nou pas de rosca redueix significativament el temps d'instal·lació.
- La punta amb triple rosca assegura una entrada ràpida a la fusta, així com un pretrepant.
- El pas de desfogament i el nou nucli estan dissenyats per reduir el collament durant la instal·lació.
- El PowerFast II és òptim per fer-lo servir amb tacs Fischer i garanteix les càrregues recomanades.

Caixa 200 u.

3,0x20	CZF	ref.G FISCH150	4,50 € / caixa.	4,0x50	CZF	ref.G FISCH160	11,60 € / caixa.
3,5x20	CZF	ref.G FISCH151	5,52 € / caixa.	4,5x30	CZF	ref.G FISCH163	8,95 € / caixa.
3,5x30	CZF	ref.G FISCH152	6,48 € / caixa.	4,5x45	CZF	ref.G FISCH166	12,65 € / caixa.
3,5x35	CZF	ref.G FISCH153	7,40 € / caixa.	4,5x50	CZF	ref.G FISCH167	13,30 € / caixa.
4,0x30	CZF	ref.G FISCH156	7,32 € / caixa.	5,0x40	CZF	ref.G FISCH170	12,73 € / caixa.
4,0x35	CZF	ref.G FISCH157	8,07 € / caixa.	5,0x50	CZF	ref.G FISCH171	15,73 € / caixa.
4,0x40	CZF	ref.G FISCH158	9,08 € / caixa.				<i>No s'inclou l'IVA.</i>

**CARGOL POWER FAST FF II ZINCAT POZI ROSCA PARCIAL**

El cargol d'aglomerat per a aplicacions ràpides i versàtils. Cargol zincat amb cap avellanat, encast PZ i rosca parcial. El cap avellanat permet un muntatge rasant a la fusta. La rosca parcial és òptima per unir taulers ja que el cargol estreny les dues peces de manera correcta. El cargol és adequat per fixar components de càrrega de fusta revestida, fusta dura, fusta tova i connexions de fusta.

Característiques principals:

- El nou pas de rosca redueix significativament el temps d'instal·lació.
- La punta amb triple rosca assegura una entrada ràpida a la fusta, així com un pretrepant.
- El pas de desfogament i el nou nucli estan dissenyats per reduir el collament durant la instal·lació.
- El PowerFast II és òptim per fer-lo servir amb tacs Fischer i garanteix les càrregues recomanades.

Caixa 200 u.

3,5x40	CZP	ref.G FISCH154	7,98 € / caixa.	5,0x50	CZP	ref.G FISCH172	16,28 € / caixa.
3,5x50	CZP	ref.G FISCH155	9,68 € / caixa.	5,0x60	CZF	ref.G FISCH173	16,88 € / caixa.
4,0x45	CZP	ref.G FISCH159	9,42 € / caixa.	5,0x60	CZP	ref.G FISCH174	17,43 € / caixa.
4,0x60	CZP	ref.G FISCH161	13,67 € / caixa.	5,0x70	CZP	ref.G FISCH175	23,25 € / caixa.
4,0x70	CZP	ref.G FISCH162	14,53 € / caixa.				
4,5x40	CZP	ref.G FISCH165	10,17 € / caixa.	Caixa 100 u.			
4,5x50	CZP	ref.G FISCH168	13,47 € / caixa.	6,0x180	CZP	ref.G FISCH180	52,90 € / caixa.
4,5x60	CZP	ref.G FISCH169	14,33 € / caixa.				<i>No s'inclou l'IVA.</i>

**CARGOL POWER FAST FF II ZINCAT BLAU ESTRELLA ROSCA PARCIAL**

El cargol d'aglomerat per a aplicacions ràpides i versàtils.

Cargol de zinc passivat blau amb cap avellanat, encast TX i rosca parcial. El cap avellanat amb encast TX garanteix una transmissió de força màxima amb una estabilitat màxima de la punta. La rosca parcial també permet la unió ferma de dos taulers entre si. El cargol és adequat per fixar components de càrrega de fusta revestida, fusta dura, fusta tova i connexions de fusta.

Característiques principals:

- El nou pas de rosca redueix significativament el temps d'instal·lació.
- La punta amb triple rosca assegura una entrada ràpida a la fusta, així com un pretrepant.
- El pas de desfogament i el nou nucli estan dissenyats per reduir el collament durant la instal·lació.
- El PowerFast II és òptim per fer-lo servir amb tacs Fischer i garanteix les càrregues recomanades.

Caixa 200 u.

6,0x60	CZP	ref.G FISCH176	26,40 € / caixa.
6,0x80	CZP	ref.G FISCH177	33,45 € / caixa.
6,0x160	CZP	ref.G FISCH179	40,95 € / caixa.

No s'inclou l'IVA.

Placa de coberta**GANXO COBERTA**

D'acer. Per a subjectar cobertes metàl·liques, fibrociment o biguetes. 6 mm M7.

Caixa 250 u.

110x44x20	ref. G RECGA009	84,27 € /caixa.
150x44x20	ref. G RECGA001	89,73 € /caixa.
170x44x20	ref. G RECGA002	91,50 € /caixa.
190x52x20	ref. G RECGA003	98,87 € /caixa.
210x60x20	ref. G RECGA004	101,37 € /caixa.
230x68x20	ref. G RECGA005	121,67 € /caixa.
250x120x20	ref. G RECGA006	123,07 € /caixa.

Caixa 125 u.

280x120x20	ref. G RECGA008	63,82 € /caixa.
300x120x20	ref. G RECGA007	65,37 € /caixa.

No s'inclou l'IVA.

RECOLZAONDES METÀL·LIC GRAN ONDA

Alçària 50 mm. Per recolzar xapes translúcides d'ondes grans. **Caixa 250 u.**

ref. G RECEN001

79,32 €/caixa.

No s'inclou l'IVA.

**RECOLZAONDES METÀL·LIC MINIONDA**

Alçària 18 mm. Per recolzar xapes translúcides de minionda. **Caixa 250 u.**

ref. G RECEN002

36,20 €/caixa.

No s'inclou l'IVA.

**XAPA ANTICICLÓ ONDA**

Caixa 250 u.

ref. G RECEN003

96,97 €/caixa.

No s'inclou l'IVA.

**VOLANDERA 7 mm**

Caixa 500 u.

ref. G RECEN004

38,68 €/caixa.

No s'inclou l'IVA.

**ESQUADRA ANCORATGE PEDRA**

Caixa 200 u.

Inox. 60x12

ref. G RECEN008

107,65 €/caixa.

No s'inclou l'IVA.

**ESQUADRA ANCORATGE PEDRA**

Caixa 200 u.

Inox. 40x12

ref. G RECEN009

91,93 €/caixa.

No s'inclou l'IVA.

**CARGOL PER A G.Y.V**

6 mm M7 (TGV06C).

Caixa 500 u.

ref. G RECEN10

20,10 €/caixa.

No s'inclou l'IVA.

**XAPA MINIONDA GALVANITZADA**

Caixa 100 u.

ref. G RECPZ002

14,72 €/caixa.

No s'inclou l'IVA.

**Suports per fixar teules i plaques****SUPORT FIXACIÓ TEULA**

Caixa 100 u.

Corbat

ref. G RECSO001

112,28 €/caixa.

No s'inclou l'IVA.

Mixt

ref. G RECSO003

120,08 €/caixa.

No s'inclou l'IVA.

Pla

ref. G RECSO002

138,88 €/caixa.

No s'inclou l'IVA.

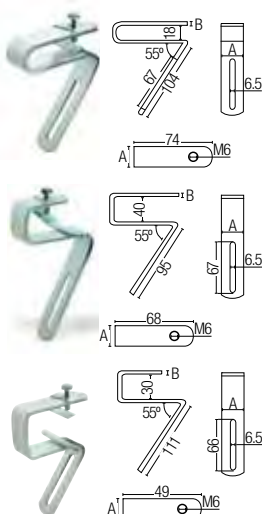
**SUPORT PLACA**

50 u.

ref. G RECEN005

75,03 €/caixa.

No s'inclou l'IVA.

**RECOLZAONDES PVC**

Caixa 250 u.

ONDA GRAN

ref. G RECEN006

51,38 €/caixa.

No s'inclou l'IVA.

MINIONDA

ref. G RECEN007

37,67 €/caixa.

No s'inclou l'IVA.



Brides i barretes**CARGOL ULLERA MARC
SERRETA**

Caixa de 200 unitats.

ref. G CEMAC001

51,80 € / Caixa.

No s'inclou l'IVA.

**BARRETA ROSCADA**Per al muntatge d'instal·lacions.
Longitud d'1 metre. Zinc.

6x1000 ref. G PUNTA036

0,57 € / u.

8x1000 ref. G PUNTA064

1,02 € / u.

10x1000 ref. G PUNTA065

1,40 € / u.

No s'inclou l'IVA.

**BRIDA NILÓ NEGRA**

Bossas 100 u.

3.6x200 ref. G DESAB001

1,97 € / bossa.

3.6x250 ref. G DESAB002

2,47 € / bossa.

3.6x300 ref. G DESAB003

3,02 € / bossa.

3.6x370 ref. G DESAB004

4,15 € / bossa.

4.8x200 ref. G DESAB005

2,33 € / bossa.

4.8x250 ref. G DESAB006

3,70 € / bossa.

4.8x300 ref. G DESAB007

3,87 € / bossa.

4.8x350 ref. G DESAB008

5,02 € / bossa.

4.8x350 ref. G DESAB009

5,52 € / bossa.

7.8x240 ref. G DESAB010

6,43 € / bossa.

7.8x300 ref. G DESAB011

7,90 € / bossa.

7.8x365 ref. G DESAB012

9,23 € / bossa.

7.8x540 ref. G DESAB013

14,92 € / bossa.

8.8x760 ref. G DESAB014

27,83 € / bossa.

12.5x1000 ref. G DESAB015

61,25 € / bossa.

No s'inclou l'IVA.

CINTA PERFORADA 17Sistema flexible de fixació.
Càrrega de feina en tracció: 70 kg.

ref. G RECPZ001

5,65 € / u.

No s'inclou l'IVA.

**Accessoris****CLAU PVC VERMELL**6-5,5.
Bossas 400 u.
Cap PVC.

ref. G ONDUL012

34,30 € / bossa.

No s'inclou l'IVA.

Suport fusta
Inclou volandera**CLAU ESPIRAL**Per fixar plaques sota teula.
Bossas 200 u.

8 cm ref. G ONDUL002

21,18 € / bossa.

11,5 cm ref. G ONDUL011

25,23 € / bossa.

Se serveix sense volandera

No s'inclou l'IVA.

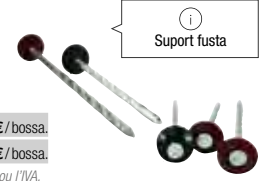

Suport fusta

CLAU TAC9 cm Caixa 200 u.
13 cm Caixa 100 u.
16 cm Caixa 100 u.

9 cm ref. G ONDUL013

30,08 € / caixa.

13 cm ref. G ONDUL008

44,90 € / caixa.

16 cm ref. G ONDUL015

46,12 € / caixa.

Se serveix sense volandera

No s'inclou l'IVA.



Suport formigó

VOLANDERES VERMELLES

Bossas 200 u.

ref. G ONDUL003

10,67 € / bossa.

No s'inclou l'IVA.

**CLAU NILÓ**13 cm
Fixacions per a forjats ceràmics que
asseguren una unió excepcional.
Caixa 100 u.

ref. G ONDUL014

23,75 € / caixa.

No s'inclou l'IVA.



Suport ceràmic

CLAUS ONDUVILLA

Vermell.

Caixa 50 u.

6,5 cm ref. G ONDUL009

12,30 € / u.

Caixa 400 u.

7 cm ref. G ONDUL004

34,30 € / u.

No s'inclou l'IVA.

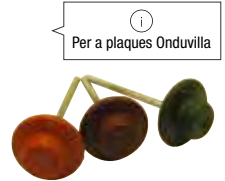

Per a plaques Onduvilla

Contenedors, embalatges i protecció



BIG BAG

Fons pla.

85x85x90 cm
ref. G BOBAG001

90x90x90 cm
ref. G TEBAG001

Consulta'n el preu.

90x90x90 cm
amb vàlvula de descàrrega
ref. G TEBAG003

80x80x90 cm
amb vàlvula de descàrrega
ref. G TEBAG001

Consulta'n el preu.

SAC RÀFIA

50x80 cm.

ref. G SACRA001

Consulta'n el preu.



BIG BAG

Nansa de 30 cm.

80x80x90 cm
amb vàlvula de descàrrega

ref. G TEBAG004

Consulta'n el preu.



BIG BAG MITJANA

Nanses de 55 cm.

85x85x65 cm
500 kg

ref. G BOBAG003

Consulta'n el preu.



CABÀS PLÀSTIC

Núm.	3	4
Capacitat (l):	40	55
Alçada (cm):	33	33
Boca (cm):	44	53
Pes (kg):	1,30	1,80

Núm. 3 ref.G KANGU006

7,11 €/u.

Núm. 4 ref.G KANGU007

8,91 €/u.

No s'inclou l'IVA.



GALLEDA ITALIANA PLÀSTIC

Capacitat: 10 L
Pes: 1 kg

ref.G KANGU005

6,46 €/u.

No s'inclou l'IVA.



ROTLLO ESPART BARREJAT

2 kg aprox.
ref.G ESPAR010

7,02 €/u.

No s'inclou l'IVA.

7 kg aprox.
ref.G ESPAR020

19,37 €/u.

No s'inclou l'IVA.



CARTÓ ONDULAT

250 g.

1 x 25 m ref. G CARM001
0,9x50 m ref. G CARM002

Consulta'n el preu.

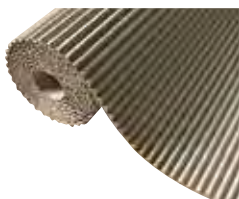

TENDAL PROTECTOR BLAU/VERD

90 g.

2x3 m	ref.G TOLDO100	167,42 €/u.
3x4 m	ref.G TOLDO101	167,42 €/u.
3x5 m	ref.G TOLDO102	208,05 €/u.
4x5 m	ref.G TOLDO103	140,25 €/u.
4x6 m	ref.G TOLDO104	167,42 €/u.
5x8 m	ref.G TOLDO105	140,30 €/u.
6x10 m	ref.G TOLDO106	208,08 €/u.
8x12 m	ref.G TOLDO107	134,92 €/u.
10x15 m	ref.G TOLDO108	208,05 €/u.

No s'inclou l'IVA.



Contenedors, embalatges i protecció**MALLA D'ARREBOSSAR MORTER 90 GR**

1 x 50 m
Blau.
90 grams.

ref. G MALEU002

Consulta'n el preu.

**MALLA D'ARREBOSSAR MORTER 110 GR**

1 x 50 m
Blau.
110 grams.

ref. G MALSE012

Consulta'n el preu.

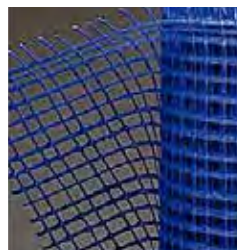
**FILM EXTENSIBLE**

Per a embalatges. 2 kg.
23 micres.

ref. G EMBAL005

Consulta'n el preu.

**MALLA D'ARREBOSSAR IMPERMEABILITZACIÓ**

1x50.

ref. G MALEU003

34,38 € / u.

No s'inclou l'IVA.

**ROTLLA GEOTÈXIL POLIÈSTER**

120 g/m²

1 x 100 m

ref. G GEOTE001

52,67 € / u.

2 x 125 m

ref. G GEOTE004

109,68 € / u.

150 g/m²

1,45 x 52 m

ref. G GEOTE003

53,80 € / u.

1 x 100 m

ref. G GEOTE002

63,18 € / u.

2 x 125 m

ref. G GEOTE005

129,68 € / u.

No s'inclou l'IVA.

**POLIETILÈ**

Galga 400

Rotlle 100 micres.

4 x 50 m

Negra ref. G RAVAF040

Transp. ref. G RAVAF400

Galga 600

Rotlle 150 micres.

2 x 25 m

Transp. ref. G RAVAF600

6 x 50 m

Negra ref. G RAVAF602

Transp. ref. G RAVAF601

Consulta'n el preu.

**MALLA MOSQUITERA**

Rotlle Fepre de malla mosquitera
50 x 100 cm.

ref. G FEPRR001

4,83 € / u.

No s'inclou l'IVA.

**MALLA ANTIHERBA 110 gr**

2 x 100 m.

ref. G MALSE011

128,85 € / u.

No s'inclou l'IVA.

**MALLA D'ENGUIXAR**

1 x 50 blanc.

ref. G MALEU001

Consulta'n el preu.



**A GAMMA
per ser professional,
sí, tens descomptes.
I també... finançament.**

Per ser professional de la reforma i la construcció, t'ofereim un descompte sobre els preus indicats en aquest catàleg. Preus orientatius segons el fabricant.

Consulta els teus descomptes i/o finançament al teu punt de venda més proper.



Cintes**CINTA PER A LÀMINES TRANSPIRABLES UNI TAPE**

60 mm 25 metres.

Cinta adhesiva de polietilè amb un adhesiu de poliacrilat extremadament fort i resistent a la humitat. Per enganxar hermèticament i segellar els solapaments de les capes d'estanquitat i barreres de vapor en àrees interiors d'acord amb la norma DIN 4108-7.

ref.G CINTR001 **19,43 €/u.**
No s'inclou l'IVA.

CINTA DOBLE CARA

20 mm 20 metres.

Per a làmines transpirables.

ref.G RECCI001 **8,52 €/u.**
No s'inclou l'IVA.

**CINTA KREPP**

Cinta de pintor amb adhesiu de cautxú sintètic.

24 mm
ref.G CINTA108 **1,22 €/u.**

48 mm
ref.G CINTA109 **2,40 €/u.**
No s'inclou l'IVA.

**CINTA ALUMINI**

50 mm x 45 m. 30 micres.

Reflecteix la calor i la llum.

Adhesiu de cautxú fort. Rendiment excel·lent per segellar i posar pegats.

ref.G CINTA104 **4,45 €/u.**
No s'inclou l'IVA.

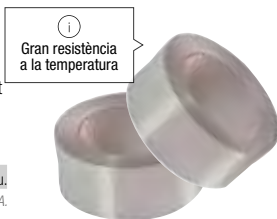
**CINTA AMERICANA**

50 mm x 25 metres. Gris.

S'enganxa en contacte amb metall, vidre, plàstic, formigó...

ref.G TESAC006 **4,00 €/u.**
(pro strong)
ref.G TESAC005 **9,42 €/u.**
No s'inclou l'IVA.

i
Gran resistència a la humitat

**CINTA ADHESIVA UNIVERSAL**

33 m x 50 mm.

De PVC.

Per a parets i sostres. Exterior/

interior.

Taronja.

ref. G TESAC009 **8,65 €/u.**
No s'inclou l'IVA.

**CINTA ANTILLISCANT**

5 m x 25 mm.

Per al bany i la dutxa.

ref.G TESAC010 **8,35 €/u.**
No s'inclou l'IVA.

**CINTA AÏLLANT DE PVC**

19 mm 20 metres.

Negra

Blanca

Groga

ref. G CINTA101

ref. G CINTA102

ref. G CINTA103

0,92 €/u.

No s'inclou l'IVA.

**CINTA KREPP CAUTXÚ SINTÈTIC**

45 metres.

24 mm
ref.G PENTIO20 **1,18 €/u.**

48 mm
ref.G PENTIO21 **2,17 €/u.**
No s'inclou l'IVA.

**CINTA FILAMENTS**

50 mm 50 metres.

Reforçada amb fibra de vidre.

Ideal per segellar paquets, canonades, articles metàl·lics, etc.

ref.G CINTA106 **6,45 €/u.**
No s'inclou l'IVA.

i
Gran resistència a la temperatura

**PRECINTE ACRÍLIC DE POLIPROPILE**

Per a embalatges.

Cinta transparent adhesiva.

48 x 132 metres.

ref.G EMBAL002 **1,92 €/u.**
No s'inclou l'IVA.



Cintes

Materials de construcció

Portes, finestres i bastiments

Canonades i encaicació

Pintures

Paviments i revestiments

Banys

Màquines i estris

Protecció laboral

Electricitat

CINTA JUNTES

23 metres.
ref. G DESPZ001
150 m
ref. G DESPZ002

2,62 € / u.**6,42 € / u.***No s'inclou l'IVA.***CINTA ADHESIVA FIBRA DE VIDRE**

45 metres.

ref. G DESPZ005

4,88 € / u.*No s'inclou l'IVA.***CINTA CANTONERES**

30 metres.

ref. G DESPZ003

14,52 € / u.*No s'inclou l'IVA.***CINTA RIVET**

50x3 mm. 25 metres.

ref. G DESPZ004

9,32 € / u.*No s'inclou l'IVA.***CINTA SENYALITZACIÓ**

Banda de polietilè.
NO PASSAR. Amplada 8 cm.
Longitud 200 metres.

ref. G JARCO005

13,03 € / u.*No s'inclou l'IVA.*

i
Galga 200
Gran resistència
a la intempèrie

**CINTA SENYALITZACIÓ ECONÒMICA**

Amplada 7 cm. Longitud 200 metres.
Qualitat estàndard no estirable.

ref. G CINSE002

3,40 € / u.*No s'inclou l'IVA.*

i
Galga 85

CINTA BUTÍLICA IMPERMEABLE TEULA

10 metres.

10 cm

ref. G CEYBU002

26,83 € / u.

30 cm.

ref. G CEYBU003

59,22 € / u.*No s'inclou l'IVA.***CINTA BUTÍLICA IMPERMEABLE GRIS**

10 metres.

10 cm

ref. G CEYBU001

26,83 € / u.*No s'inclou l'IVA.***CINTA ADHESIVA SENYALITZACIÓ**

PVC. 33 m x 50 mm.
Negra/groga.

ref. G TESAC003

11,08 € / u.*No s'inclou l'IVA.***CINTA ADHESIVA SENYALITZACIÓ**

PVC. 33 m x 50 mm.
Vermella/blanca.

ref. G TESAC004

11,08 € / u.*No s'inclou l'IVA.***CINTA DOBLE CARA MOUNTING PRO**

5 m x 19 mm.

ref. G TESAC007

8,32 € / u.*No s'inclou l'IVA.***CINTA DOBLE CARA MOUNTING PRO**

25 m x 19 mm. Transparent

ref. G TESAC007

8,32 € / u.*No s'inclou l'IVA.*

Raspalls**RASPALL ESCOMBRADOR**

500 mm
Raspall negre + grapa metàl·lica
+ mànec.

ref. G BARB0004 **9,77 € / u.**
No s'inclou l'IVA.

**ESCOMBRADOR MULTIÚS**

Fibra negra. Sense mànec.
Base polipropilè 500 mm.

ref. G BARB0031 **10,90 € / u.**
No s'inclou l'IVA.

MÀNEC FUSTA

ref. G BARB0033 **4,52 € / u.**
No s'inclou l'IVA.



i
Multiús

ESCOMBRADOR PP500 PVC

Polipropilè 500 mm. Té uns brins
especials que s'emporten la sorra.
Sense mànec.

ref. G BARB0030 **10,50 € / u.**
No s'inclou l'IVA.

MÀNEC FUSTA

ref. G BARB0033 **4,52 € / u.**
No s'inclou l'IVA.



i
Aixeca poca pols
Ideal per a terrasses

ESCOMBRADOR PP500 PROEX

De fibra. Base polipropilè
500 mm.
Sense mànec.

ref. G BARB0032 **12,05 € / u.**
No s'inclou l'IVA.

MÀNEC FUSTA

ref. G BARB0033 **4,52 € / u.**
No s'inclou l'IVA.



i
Molt dur i tofut
Ideal per a graveta i molta aigua

ESCOMBRA MELOSA

Poliuretà verge amb tap adaptat.
Fibra PVC 0,4/0,5 mm. Tractada.
Sense mànec.

ref. G BARB0035 **3,65 € / u.**
No s'inclou l'IVA.

MÀNEC D'ALUMINI

ref. G BARB0039 **4,55 € / u.**
No s'inclou l'IVA.

**MÀNEC METÀL·LIC**

ref. G BARB0005 **1,07 € / u.**
No s'inclou l'IVA.

ESCOMBRA MALIZA

Poietilè 0,4/0,5 mm.
Despuntat.
Sense mànec.

ref. G BARB0002 **2,57 € / u.**
No s'inclou l'IVA.

MÀNEC D'ALUMINI

ref. G BARB0039 **4,55 € / u.**
No s'inclou l'IVA.

**MÀNEC METÀL·LIC**

ref. G BARB0005 **1,07 € / u.**
No s'inclou l'IVA.

COLGAFOS PROFESSIONAL

Xapa brillant inox. Mordassa per
al mànec, goma doblada en U.
75 cm.
Sense mànec.

ref. G BARB0044 **20,80 € / u.**
No s'inclou l'IVA.

MÀNEC D'ALUMINI

ref. G BARB0039 **4,55 € / u.**
No s'inclou l'IVA.

MÀNEC METÀL·LIC

ref. G BARB0005 **1,07 € / u.**
No s'inclou l'IVA.

**ESCOMBRA MILL-PLAST**

Groga amb mànec de fusta folrada
de fibra de polipropilè d'1,1 mm.
Sense mànec.

ref. G BARB0034 **7,53 € / u.**
No s'inclou l'IVA.

**RECOLLIDOR AMB MÀNEC**

De plàstic.

ref. G BARB0042 **2,65 € / u.**
No s'inclou l'IVA.

**RECOLLIDOR METÀL·LIC**

Sense mànec ref. G BARB0047
Amb mànec ref. G BARB0048
8,00 € / u.
No s'inclou l'IVA.



Raspalls i estris de neteja**RASPALL
POLIPROPILE MEXIL**

160x48 mm.
Suport de pi galleg. Fibra de polipropilè de 0,60 mm. Cosit amb filferro galvanitzat.

ref. G BARB0001 **1,47 €/u.**
No s'inclou l'IVA.

**RASPALL BUC MEXIL**

215x60 mm.
ref. G BARB0003 **3,38 €/u.**
No s'inclou l'IVA.



i
Superfícies dures

MÀNEC BUC

ref. G BARB0038 **3,00 €/u.**
No s'inclou l'IVA.

**RASPALL BUQUE FIBRA
VEGETAL**

215x60 mm.
ref. G BARB0036 **7,85 €/u.**
No s'inclou l'IVA.



i
Fregar amb àcids

MÀNEC BUC

ref. G BARB0038 **3,00 €/u.**
No s'inclou l'IVA.

**BOSSES NEGRES
ESCOMBRARIES**

100l. 85x105 cm. 10 u.
ref. G BARB0046 **3,73 €/10 u.**
No s'inclou l'IVA.

**TIRÀS FIL COTÓ**

Núm. 3.
Sense mànec.
ref. G BARB0041 **2,30 €/u.**
No s'inclou l'IVA.

**MÀNEC D'ALUMINI**

ref. G BARB0039 **4,55 €/u.**
No s'inclou l'IVA.

CUBELL AMB ESCORREDOR

12 L.
ref. G BARB0052 **4,15 €/u.**
No s'inclou l'IVA.

**BAIETA MULTIÚS**

Groga. Pack 3 u.
ref. G BARB0049 **1,82 €/u.**
No s'inclou l'IVA.

**Mànecs****ESCOMBRADOR**

De fusta gallega.
1300x28 mm.
Amb rosca.
ref. G BARB0033 **4,52 €/u.**
No s'inclou l'IVA.

**BUC**

1150x22 mm.
Fusta gallega.
Amb rosca.
ref. G BARB0038 **3,00 €/u.**
No s'inclou l'IVA.

**ALUMINI**

1400x22 mm.
D'alumini.
Rosca doble.
ref. G BARB0039 **4,55 €/u.**
No s'inclou l'IVA.

**METÀL-LIC**

1200x22 mm amb rosca.
Folrat amb PVC ratllat.
ref. G BARB0005 **1,07 €/u.**
No s'inclou l'IVA.

**FOLRAT**

1250x23 mm amb rosca.
Folrat con Mill-plast.
ref. G BARB0051 **1,58 €/u.**
No s'inclou l'IVA.

**FREGALL FIBRA VERDA**

6 m x 15 cm
ref. G BARB0045 **14,25 €/u.**
No s'inclou l'IVA.



Materials de construcció

Portes, finestres i bastiments

Canonades i encauació

Pintures

Paviments i revestiments

Banys

Màquines i eines

Protecció laboral

Electricitat

PROTECCIÓ LABORAL

CALÇAT DE SEGURETAT | **438**

ROBA LABORAL | **444**

GUANTS | **448**

ULLERES DE PROTECCIÓ | **450**

SEGURETAT PERSONAL | **452**

SEÑALITZACIÓ | **456**



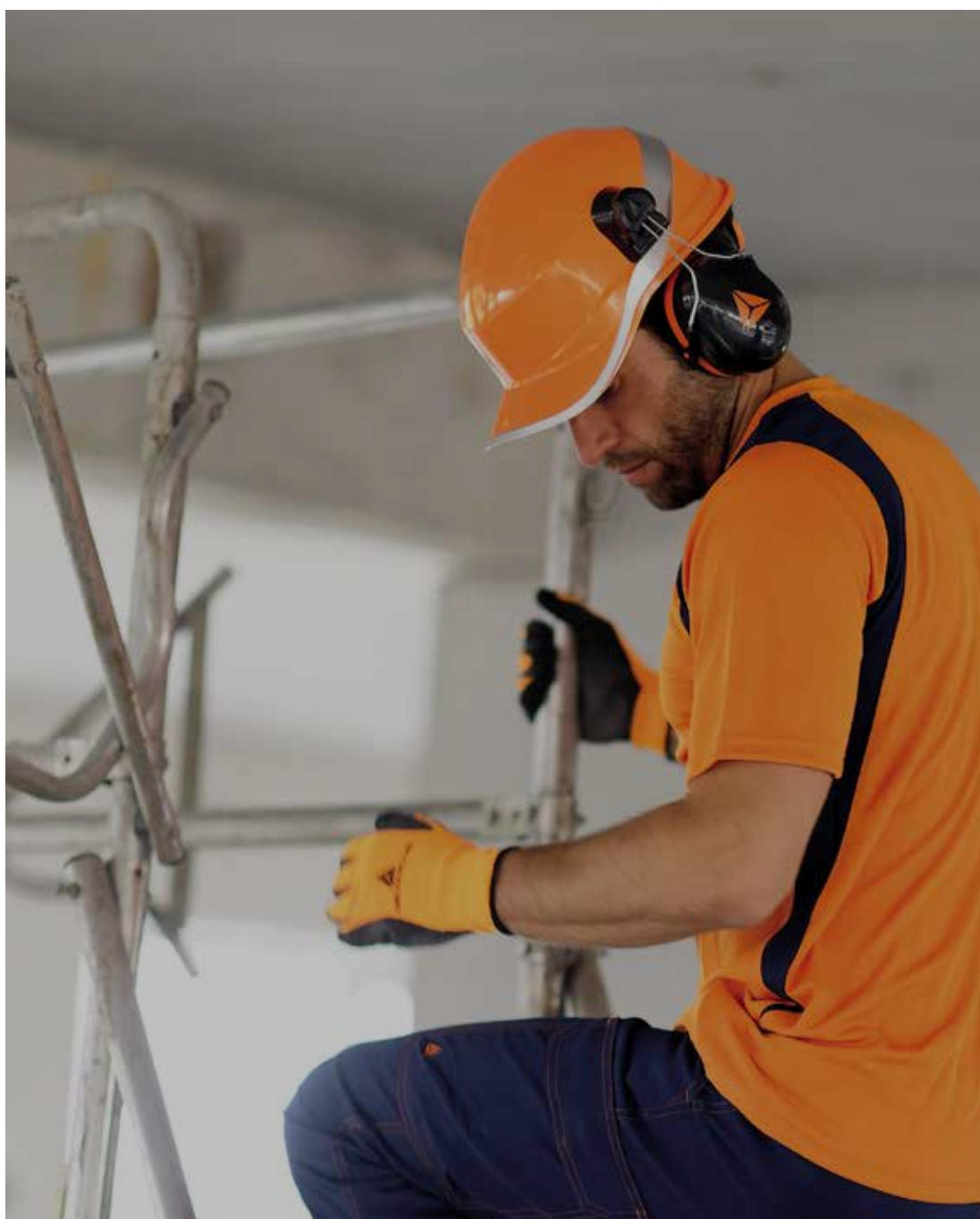

Aparcament clients



Disposen de places de pàrquing adaptades per a vehicles industrials

Consulta'n les condicions al teu punt de venda més proper.

Descomptes per a professionals



A Gamma per ser professional, sí que tens descomptes.

Consulta'n les condicions al teu punt de venda més proper.

Finançament a mida



Som aquí per ajudar-te, si necessites crèdit per a les obres, demana'l.
(Finançament subjecte a aprovació)

Consulta'n les condicions al teu punt de venda més proper.

Botes de seguretat



JOKER2 S1P

De pell gravada negra. Sola PU 2D. Puntera d'acer.

ref.G DELJU **30,88 €/u.**
No s'inclou l'IVA.



i
Disponible en sabata

NEW RENO S3 SRC

Empenya de pell hidrofugada. Folre transpirable i antiabراسió. Plantilla d'EVA i de teixit, anatòmica, perforada i antiestàtica. Puntera d'acer.

ref.G NRENO **37,27 €/u.**
No s'inclou l'IVA.



i
Disponible en sabata
Absorció d'energia al taló

COMP+ S1P

Pell serratge gris, més transpirabilitat. Puntera de fibra de vidre, suporta fins a 200 j. Sola bidensitat resistent a olis, a hidrocarburs i a l'abrasió. Millor adherència.

ref. G BEPRO **42,85 €/u.**
No s'inclou l'IVA.



WARM UP S1

Empenya de pell de serratge i teixit molt transpirable. Folre interior 100 % polièster, tridimensional, transpirable, absorbent i deabsorbent, antiabراسió. Plantilla especial EVA i nitril de gran confort. Antiestàtica. Sola de poliuretà de densitat doble. Puntera no metàl·lica. Talles 38-48.

ref.G CWARM **48,32 €/u.**
No s'inclou l'IVA.



i
Disponible en sabata
Protecció contra el fred

GOYA BROWN S3 CI SRC

Nubuc hidròfuga. Folre teixit 100 % poliàmid, antibacterià, transpirable i molt resistent a les estirades gràcies a l'estructura que no s'esquinça. Plantilla Air d'EVA i de teixit, anatòmica, perforada, antiestàtica i de gran recolzament. Sola PU/TPU.

ref. G GOYAC **80,68 €/u.**
No s'inclou l'IVA.



i
Sola vibram®

CASCADES GREY S3

Membrana a prova d'aigua SYMPATEX. Antiestàtica. Sola resistent fins a 300°. Plantilla d'acer. Puntera d'acer. Sola resistent al combustible/oli i sola antilliscant. Resistent a l'aigua Color: gris.

Ref. G CALZDO **110,48 €/u.**
No s'inclou l'IVA.

Talles disponibles immediates en stock GAMMA de la 40 a la 46. Per altres talles, consulta-ho la teva botiga de referència.

Botes de seguretat



i
Kevlar.
Gran aïllament.
Sola amb suro
Disponible en sabata



LANDO S3 HRO SRC / Lavoro

Dibuix de la sola elaborat per oferir més contacte entre la sola i el peu i augmentar la superfície de suport. Disminueix la fatiga, la fasciitis i els dits en urpa i n'incrementa el confort.

ref. G CALZD **88,22 € / u.**
No s'inclou l'IVA.

Botes d'aigua



i
Talles de la 38
a la 48



i
Talles de la 38 a la 48

STONE OB SRA

Botes de treball de PVC. Sola antilliscant. Sense protecció a la puntera. Color verd/negre.

ref. G DELBO **11,07 € / u.**
No s'inclou l'IVA.

IRON S5 SRC

Botes de seguretat de PVC. Canya de PVC. Folre de polièster. Protecció dels mal·lèols. Para-xocs de protecció al davant i al darrere. Esperó posterior per descalçar-se. Colors caqui-negre.

ref. G DELIR **30,88 € / u.**
No s'inclou l'IVA.



NEW TYPHOON S5

De PVC. Folre de polièster. Plantilla absorbent i desabsorbent, folrada amb teixit. Puntera de protecció.

ref. G NTYPH **49,42 € / u.**
No s'inclou l'IVA.

Materials de construcció
Portes, finestres i bastiments
Canonades i encaucació
Pintures
Paviments i revestiments
Banys
Màquines i eines
Protecció laboral
Electricitat

Sabates de seguretat



JET 3 S1P

Pell cupro gravada, folre de poliamida. Sola injectada de poliuretà.

ref. G DELJEO **28,97 € / u.**

No s'inclou l'IVA.



FENNEC IV S1P

Tall de serratge apelfat. Folre de poliamida absorbent. Plantilla de poliamida sobre EVA. Protecció antiestàtica. Puntera d'acer.

ref. G DELJEO **33,68 € / u.**

No s'inclou l'IVA.



RIMINI III S1P SRC

Canya de pell serratge apelfat perforat. Plantilla interior amovible, poliamida sobre EVA. Sola injectada, PU bidensitat.

39,57 € / u.

No s'inclou l'IVA.



NEW NILO S1P

Tall en pell de camussa perforada. Folre TEXELLE transpirable, absorbent, desabsorbent i antiabradió. Plantilla d'EVA i teixit. Anatómica, perforada i antiestàtica. Sola antilliscant. Puntera d'acer.

ref. G NILONO **34,82 € / u.**

No s'inclou l'IVA.



NEW BENGALA S1 P SRC

Pell de serratge perforada. Folre interior transpirable, absorbent i deabsorbent, antiabradió. Antiestàtica amb un tractament especial de la superfície i a les costures fetes amb fils conductors. Puntera no metàl·lica de fibra de vidre resistent a 200 J. Plantilla antiperforació no metàl·lica.

ref. G BENGAO **42,82 € / u.**

No s'inclou l'IVA.



COMP+ S1P

Pell serratge gris, més transpirabilitat. Puntera de fibra de vidre, suporta fins a 200 j. Sola bidensitat resistent a olis, a hidrocarburs i a l'abradió. Millor adherència.

ref. G BEPROO **48,40 € / u.**

No s'inclou l'IVA.

Talles disponibles immediates en stock GAMMA de la 40 a la 46. Per altres talles, consulta-ho la teva botiga de referència.

Sabates de seguretat



i
Puntera antiabradió

MIAMI MUD S1P SRC

Pell serratge perforada i elasta LYCRA®. Dryfresh 100 % polièster, tridimensional, transpirable, antibacterià, absorbent i deabsorbent, antiabradió. Antiestàtica. Sola de poliuretà/TPU. Puntera no metàl·lica top return resistent a 200 J. Protecció de la punta en pell antiabradió.

ref. G MIAMIO **61,90€ / u.**
No s'inclou l'IVA.



i
Antiestàtica
Alta resistència

VERMEER BROWN S3 SRC

Empenya nubuc pull-up hidrofugada. Sola de poliuretà TPU. Puntera no metàl·lica TOP RETURN. Plantilla antiperforació no metàl·lica APT PLATE-Zero perforation. 100 % lliure de metalls, protecció de la puntera.

ref. G VERMEO **74,65€ / u.**
No s'inclou l'IVA.



i
Sola de pitons
Recomanada per podòlegs

JAMOR S3

Conexidors de les zones de més pressió del peu, estudiades per l'àrea d'ortopèdia i de podologia, el SPodos va decidir provar que l'ús de pitons plans beneficia el contacte del peu amb el terra. Les zones d'hiperpressió s'alleguen a través de la distribució correcta de les forces. Aquesta sola respecta el cicle natural de la marxa.

ref. G CALZDO **81,65€ / u.**
No s'inclou l'IVA.



i
ESD
Sola de nitril
Gran aïllament
Sola amb suro

YODA S3 HRO SRC

Dibuix de la sola elaborat per oferir més contacte entre la sola i el peu i augmentar la superfície de suport. Disminueix la fatiga, la fasciïtis i els dets en urpa i n'incrementa el confort.

ref. G CALZDO **81,65€ / u.**
No s'inclou l'IVA.



CORDONS BOW

Resistència alta a les estirades: 2 cops superior a la prescrita per la norma (mètode ISO2023); antiabradió: degradació del 10 % després de 11.000 fregaments.
COLORS: negre/marró.

110 cm ref. G COFRA031 **7,33€ / u.**
90 cm ref. G COFRA032 **7,03€ / u.**
No s'inclou l'IVA.

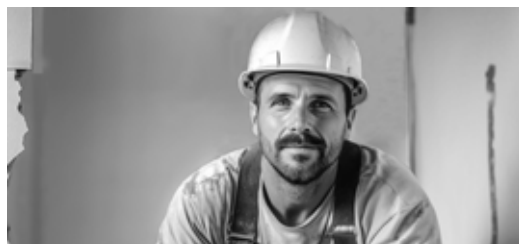

**A GAMMA, per ser professional,
sí, tens descomptes.
I també... finançament.**

Per ser professional de la reforma i la construcció, t'ofereim un descompte sobre els preus indicats en aquest catàleg. Preus orientatius segons el fabricant.

Consulta els teus descomptes i/o finançament al punt de venda més proper.



Talles disponibles immediates en stock GAMMA de la 40 a la 46. Per altres talles, consulta-ho la teva botiga de referència.

Materials de construcció | Portes, finestres i bastiments | Canonades i encaucació | Pintures | Paviments i revestiments | Banys | Màquines i eines | Protecció laboral | Electricitat

Sabates de seguretat



ⓘ
Especial dona
Talles 35-42
Sola PU+nitril



LEIA S3 HRO SRC

Punta de composite. Dibuix de la sola elaborat per oferir més contacte entre la sola i el peu i augmentar la superfície de suport. Disminueix la fatiga, la fasciitis i els dits en urpa i n'incrementa el confort.

ref.G CALZDO **81,65€**/u.
No s'inclou l'IVA.



ⓘ
Teixit ecològic 100 %

EARTH ESD S1P SRC

Folre interior de polièster. Plantilla anatòmica, perforada i perfumada. Sola poliuretà/TPU amb empelt POLY-GREEN. Puntera d'alumini. Protecció de la punta de pell antiabrasió. Talles 35-48.

ref.G EARTH0 **85,03€**/u.
No s'inclou l'IVA.



REUSED S1P SRC

Folre interior SANY-DRY® 100 % polièster. Plantilla ECO-TECH a POLY-GREEN, anatòmica, perforada i perfumada. Sola poliuretà/TPU amb empelt POLY-GREEN. Puntera d'alumini. Protecció de la punta de pell antiabrasió.

ref.G REUSE0 **81,02€**/u.
No s'inclou l'IVA.



ⓘ
Sola absorbent

SIEVERT S3 SRC

Empenya nubuc hidrofugada. Folre interior SANY-DRY® 100 % polièster, tridimensional, transpirable, absorbent i antiabrasió. Plantilla antiperforació i ECO-TECH a POLY-GREEN, anatòmica, antiestàtica, perforada, perfumada suau i còmoda. Sola de poliuretà/TPU amb insert POLY-GREEN i puntera d'ALUMINIUM 200 J.

ref.G SIEVE0 **89,52€**/u.
No s'inclou l'IVA.



EN ISO 20345:2007

S1P: A+FO+E+P

S3: A + FO + E + WRU + P

S5: A + FO + E + P + Resistència a l'aigua

FO: Sola resistent als hidrocarburs.

P: Plantilla antiperforació.

HRO: Sola externa resistent a l'escalfor per contacte.

WR: Calçat resistent a l'aigua.

WRU: Material de l'empenya impermeable.

CR: Teixit resistent als talls.

SRC: (SRA+SRB) Calçat resistent al lliscament.

Plantilles i mitjons

Materials de construcció

Portes, finestres i bastiments

Canonades i encaixació

Pintures

Paviments i revestiments

Bany

Màquines i eines

Protecció laboral

Electricitat



1
Ideal per aguantar molta estona dret

PLANTILLA IPER GEL

Anatòmica, perforada, antiestàtica i preformada garanteix confort ergonòmic i alta transpirabilitat. Molt bona absorció del xoc d'impacte. Els forats de la plantilla afavoreixen la circulació d'aire a l'interior del calçat. El folre de teixit absorbeix la suor i deixa el peu sec.

ref.G COFRA024 a 0300

14,65 €/u.

No s'inclou l'IVA.



1
Aïllant

PLANTILLA METATARISANA

Antiestàtica, anatòmica i perforada, de poliuretà perfumat, molt suau, folrada amb teixit. La inserció de gel tou a la zona metatarsiana garanteix l'estabilitat i el confort en totes les superfícies. Aïlla del fred i de la calor.

ref.G COFRA018 a 0230

9,83 €/u.

No s'inclou l'IVA.

MITJÓ TOP SUMMER

Perfecta adherència al peu amb una banda elàstica doble que inhibeix la formació d'ampolles. Empenya enconxada, menys pressió a la zona de flexió per afavorir la circulació de la sang. Sistema de condicionament de l'aire amb una construcció especial que deixa el peu sec i inhibeix la formació de bacteris. Puntera i taló reforçats. LYCRA®, que permet més elasticitat sense perdre la forma després de rentar-los.

1
Ideal per a l'estiu



ref.G COFRA011 a 0130

9,83 €/u.

No s'inclou l'IVA.

Composició:
76 % polièster COOLMAX® freshFX®
18 % niló
3 % elastà LYCRA®
3 % cotó.

MITJÓ WINTER

Aïllament tèrmic amb un gruix reduït, esponja plantar dissenyada amb forma anatòmica que manté el peu sec. Tractament freshFX® antibacterià i contra les males olors. Bandes de llana merina que mantenen el tou de la cama calent. Turmell, tendó d'Aquilles i empenya enconxats. Puntera i taló reforçats amb una costura plana. LYCRA®, que permet més elasticitat sense perdre la forma després de rentar-los.

1
Tèrmic, ideal per a l'hivern



ref.G COFRA 014 a 0160

12,83 €/u.

No s'inclou l'IVA.

Composició:
58 % polièster THERMOLITE®
20 % polièster COOLMAX® freshFX®
10 % niló
4 % llana merina
4 % acrílic
2 % elastà LYCRA®
2 % cotó.



Pantalons llargs

①
Ultraflexibles



KUDUS AVIÓ

Pantalons per treballar. 37 % polièster, 60 % cotó, 3 % elastà + insercions resistents a l'absorció en 100 % niló. Teixit 245 g/m². Espai per a genolleres. 2 butxaques frontals, passador portamartell, butxaques exteriors portaclaus de niló, desmuntables per cremallera.
Color: Avió/negre.

ref.G KUDUS **40,48 € / u.**
No s'inclou l'IVA.

①
Insercions reflectores
Costures reforçades

CARPENTER

Pantalons reforçats multibutxaques. Obertura als genolls per a genolleres flexibles. Butxaques molt resistents per fer servir de manera exterior o interior.
245 g/m². 60 % cotó, 40 % polièster.
Colors: Gris/negre i beix/negre.

ref.G CARPE **39,48 € / u.**
No s'inclou l'IVA.



①
Ultraflexibles

JEMBER

Pantalons per treballar. 37 % polièster, 60 % cotó, 3 % elastà. Teixit 245 g/m². 2 butxaques frontals, passador portamartell, genolleres.
Color: Avió/negre.

ref.G JEMBE **33,10 € / u.**
No s'inclou l'IVA.



M6PAN

Pantalons per treballar panostyle. 65 % polièster, 35 % cotó. Teixit 235 g/m². Espai per a genolleres. 5 butxaques.
Color: Gris/verd.

ref.G DEPAN **25,32 € / u.**
No s'inclou l'IVA.



DRILL

Tall ergonòmic a les cames i als genolls. Entrecuix i genolls reforçats. 245 g/m². 60 % cotó, 40 % polièster.
Colors: Gris/negre i beix/negre.

ref.G DRILL **29,08 € / u.**
No s'inclou l'IVA.



Pantalons llargs

PANTALONS MACH 2

Cintura elàstica als dos costats i 4 butxaques. Forat per a les genolleres i baixos de pantalons reforçats. Antibrutícia. Genolleres preformades. Reforç entre cames. 13 butxaques, inclou una per al metro. Tela 65 % polièster, 35 % cotó Ripstop 260 g/m². Rivet retrorreflectant decoratiu (davant i esquena). Costura triple. Butxaques desmuntables. Color: gris fosc/taronja.

Ref.G DEPAN1 **38,75 €**/u.

No s'inclou l'IVA.

Molt elàstics



Model dona

Model home

Materials de construcció

Portes, finestres i bastiments

Canonades i encauació

Primitives

Paviments i revestiments

Bany

Màquines i eines

Protecció laboral

Electricitat

Elàstics

BARCELONA

Butxaques laterals, posteriors i a les cames. També butxaca portametre i passador portamartell. 330 g/m². Color: Blue jeans.

ref.G BARCE **42,77 €**/u.

No s'inclou l'IVA.



Estil ergonòmic

CABRIES

2 butxaques frontals, 2 butxaques posteriors, butxaca portametre. Vores dels camals amb solapa, 1 butxaca lateral amb tapeta. Bona resistència a l'abradió i als rentats. Estil ergonòmic de les cames i genolls, cremallera YKK®, passador portamartell. Teixit elàstic, 70 % cotó, 28 % polièster, 2 % elastà. 330 g/m². Color: Blue jeans.

ref.G CABRI **47,03 €**/u.

No s'inclou l'IVA.



Pantalons curts

M6BER

Cintura elàstica als laterals. 5 butxaques. Teixit 65 %, polièster 35 %, cotó 235 g/m².

ref.G DEPAN **22,73 €**/u.

No s'inclou l'IVA.



SARAGOSSA

Butxaca doble posterior. Butxaca portametre i passador portamartell. 100 % cotó. 250 g/m²

ref.G SARAG **26,08 €**/u.

No s'inclou l'IVA.



Parts de dalt per al fred



FOLRE POLAR FAST

Butxaques àmples amb tancament de cremallera. Mànigues elàstiques. Insercions reflectores. Bubxaca al pit amb cremallera. Pegat antiabradiació als colzes. No detectable per detectors de metalls. Color: Antracita.

ref.G CFAST **30,70 € / u.**
No s'inclou l'IVA.



JAQUETA POLAR VERNON

Llana polar polièster 280 g. Punys elàstics. 2 butxaques. Color: negre.

ref.G DELPO **29,55 € / u.**
No s'inclou l'IVA.



ARMILLA SIERRA GRIS-VERDA

Multibutxaques. 65 % polièster, 35 % cotó. Enconxat amb cotó. Cises elàstiques. 7 butxaques. Color: Gris/verd.

ref.G DELCH **23,67 € / u.**
No s'inclou l'IVA.



ARMILLA SOFTSHELL HOLEN

Talles de la M a la 3XL. Color: Gris/negre.

ref.G DELCH **41,13 € / u.**
No s'inclou l'IVA.



Bandes reflectants
Protecció contra climes freds -5 °C



FRED INTEMPÈRIE

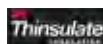

GORRO KARA

De llana polar polièster. Folre 3M Thinsulate. Color: negre.

ref.G DEACC005 **6,30 € / u.**
No s'inclou l'IVA.



TAPABOQUES CHAMONIX

De llana polar polièster. Amb cordó elàstic. Color: Blau marí.

ref.G DEACC006 **6,62 € / u.**
No s'inclou l'IVA.

PARKA ALASKA 3

Amb folre desmuntable especial per al fred. Costures termosegellades. Tancament per cremallera antifred. Solapa amb velcro. Part inferior ajustable amb un cordó elàstic. 5 butxaques. Folre fix de tafetà de polièster. Folre de tafetà de polièster encoixinat. Color: Gris/negre.

Ref.G ALASKO **84,73 € / u.**
No s'inclou l'IVA.

Samarretes, polos màniga curta i roba de pluja



Polièster

NEW

SAMARRETA BALI

Màniga curta. 100 % polièster, 160 g/m². Coll rodó. S'asseca ràpid.
Color: Vermell/gris, verd/gris i gris/blau marí.

ref.G DELCA **9,30 € /u.**
No s'inclou l'IVA.



Cotó

SAMARRETA GENOA

Bicolor. Taronja-gris. Màniga curta (per combinar amb la gamma MACH).
Coll rodó. Punt jersei 100 % cotó 180 g/m².

ref.G DELCA **12,20 € /u.**
No s'inclou l'IVA.



POLO AGRA

Màniga curta. 200 g/m². 100 % cotó piqué. Coll tancat amb botons.
Color: negre.

ref.G DELPA **16,95 € /u.**
No s'inclou l'IVA.



EN400 CONJUNT PLUJA

Jaqueta i pantaló per a pluja.
Polièster impregnat PVC.
Caputxa fixa. 2 butxaques.
Color: Verd.

ref.G DELLU **15,82 € /u.**
No s'inclou l'IVA.

Visibilitat alta



ARMILLA GILP2

Armilla A.V. Polièster bandes paral-leles CL2. Color: Groc.

Talla L. ref.G DELCH001
Talla XXL. ref.G DELCH019
3,92 € /u.
No s'inclou l'IVA.



SAMARRETA NOVA

Samarreta de treball d'alta visibilitat. Classe 2 de polièster/cotó.
Color: Groc fluor.

Ref.G DELCAO **20,15 € /u.**
No s'inclou l'IVA.



DESSUADORA ASTRAL

Dessuadora de moletó de polièster/cotó. Punys i baixos de la peça en teixit de punt. Classe 3.
Color: Groc fluor.

Ref.G ASTRALO **32,87 € /u.**
No s'inclou l'IVA.



PANTALÓ M2PHV

Pantalons de treball d'alta visibilitat Classe 2 de polièster cotó.
Color: Groc fluor - blau marí.

Ref.G DEPANO **50,63 € /u.**
No s'inclou l'IVA.

Guants



i
Ús general
Gran comoditat.

320 GRIP

De niló marró sense costures. Palmell recobert de làtex rugós negre. Galga 13. Làtex: presenta un nivell alt de comoditat, elasticitat i flexibilitat. Impermeable a l'aigua. Làtex de gran qualitat. Adherència excel·lent en sec i humit.

El suport sense costures proporciona confort i ergonomia.

El niló s'ajusta a la mà i n'evita la fatiga.

Puny elàstic.

T8	ref. G GUANB018	T9	ref. G GUANG013
T9	ref. G GUANB013	T10	ref. G GUANG014
T10	ref. G GUANB014		

2,32 €/u.

No s'inclou l'IVA.

2,10 €/granel.

No s'inclou l'IVA.



i
Muntatge

URETAN 500 G2P

De polièster gris sense costures. Recobriments de poliuretà gris al palmell. Galga 13. Puny elàstic. De polièster, una fibra sintètica molt resistent a l'abrasió. Presenta menys elasticitat i absorció de la suor que la poliamida. Sense costures; més còmodes i eviten irritacions. Recobriments de poliuretà, un material sintètic d'una elasticitat i flexibilitat excel·lents.

T9	ref. G GUANB001
T10	ref. G GUANB002

1,12 €/u.

No s'inclou l'IVA.

T9	ref. G GUANG001
T10	ref. G GUANG002

0,92 €/granel.

No s'inclou l'IVA.



i
Càrrega i descàrrega

160 IBSZ

De flor bovina gris. Rivet de tela. Gruix: 0,7-0,9 mm. Pell flor: és la part externa de la pell. Epidermis flor bovina: ofereix unes propietats mecàniques excel·lents. Marcatge de color verd. Transpirable, confortable i flexible.

T9	ref. G GUANB008
T10	ref. G GUANB009

3,43 €/u.

No s'inclou l'IVA.

T9	ref. G GUANG001
T10	ref. G GUANG002

0,92 €/granel.

No s'inclou l'IVA.



i
Molt resistent a l'absorció

700 GP

De polièster blanc sense costures. Palmell recobert de nitril gris. Galga 13. Puny elàstic. Nitril: resistent als olis i lubricants. Presenta menys elasticitat i absorció de la suor que el niló. El suport sense costures proporciona ergonomia i no provoca fatiga.

T8	ref. G GUANB003
T9	ref. G GUANB004
T10	ref. G GUANB005

1,13 €/u.

No s'inclou l'IVA.

T8	ref. G GUANG003
T9	ref. G GUANG004
T10	ref. G GUANG005

0,90 €/granel.

No s'inclou l'IVA.



700 NG2P TOUCH

De polièster negre sense costures. Palmell recobert de nitril negre. Galga 13. Puny elàstic. Nitril: resistent als olis i lubricants. Presenta menys elasticitat i absorció de la suor que el niló. El suport sense costures proporciona ergonomia i no provoca fatiga.

T8	ref. G GUANB006
T9	ref. G GUANB007
T10	ref. G GUANB010

1,18 €/u.

No s'inclou l'IVA.

T8	ref. G GUANG006
T9	ref. G GUANG007
T9	ref. G GUANG008

0,98 €/granel.

No s'inclou l'IVA.

Guants



i
Logística

10R MECANIX

De pell sintètica negra: constitueix una alternativa a la pell natural. Propietats mecàniques excel·lents. Transpirable, confortable i flexible. Rentable. Gruix homogeni. Dors bielàstic vermell: proporciona més confort. Rivet de pell.

T9 ref. G GUANT037

T10 ref. G GUANT038

11,25 € / u.

No s'inclou l'IVA.



i
Productes químics

9009F

De nitril verd flocat. Gruix: 0,38 mm Longitud: 33 cm Cautxú de nitril sintètic amb bona resistència als olis, lubricants, productes químics, àcids, dissolvents no-cetònics i productes derivats del petroli. Interior flocat de cotó; més confort i absorció de la suor.

T9 ref. G GUANB015

T10 ref. G GUANB016

2,98 € / u.

No s'inclou l'IVA.

T9 ref. G GUANG015

T10 ref. G GUANG016

2,75 € / granel.

No s'inclou l'IVA.

Canvis en la normativa EN388

EN 388:2016



0-4 0-5 0-4 0-4 A-F

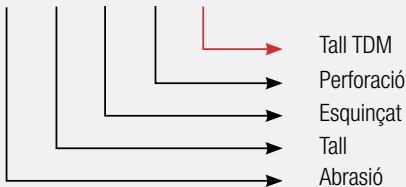

Tall TDM
Perforació
Esquinçat
Tall
Abrasió

	Làtex	Nitril	Neoprè	PVC	Poliuretà
Punts forts	Flexible, elàstic i impermeable a l'aigua Bona resistència mecànica (perforació i tall) i al fred.	Molt bona resistència a l'abrasió i a la perforació i poc sensible a l'escalfor. Rebutja olis i greixos. Adaptat a certs productes químics	Molt bona resistència a l'abrasió i a l'escalfor Rebutja olis, greixos i hidrocarburs Adaptat a entorns químics agressius.	Bona resistència mecànica i al fred. Rebutja àcids i hidrocarburs. Adaptat a entorns químics agressius.	Suport permanent Bona resistència a l'abrasió i a les esquinçades. Microporós i molt elàstic. Gran sensibilitat.
Elasticitat / flexibilitat	***	**	**	*	**
Abrasió	*	***	***	**	***
Àcids	**	-	***	***	*
Bases (calç, soses)	***	**	***	**	*
Olis / greixos	-	***	***	**	*
Hidrocarburs	-	**	***	***	*
Dissolvents aromàtics (estirè...)	-	***	-	-	-
Dissolvents cetònics	**	-	***	-	-
Acetats (desgreixant)	-	**	*	*	-
Precaucions d'ús EVITAR	Productes petroliers, olis, greixos i àcids	Cetones, àcids i alcohols	Dissolvents clorats	Cetones i dissolvents aromàtics / clorats	Productes químics

Materials de construcció | Portes, finestres i bastiments | Canonades i evacuació | Pintures | Paviments i revestiments | Bams | Màquines i eines | Protecció laboral | Electricitat

Ulleres



Tractament antibaf i antirratllades.
Pont de goma
Barnilla ergonòmica

BLACK & WHITE

Contraimpactes. Alta velocitat i baixa energia.
Model solar: filtre solar laboral d'intensitat alta.
Model incolora: lents incolores amb filtre ultraviolat.

Solar ref. G GAFAS019
Incolora ref. G GAFAS018

8,33 € / u.

No s'inclou l'IVA.



Per a situacions
extremes de treball

IMAX

Nivell de protecció alt contra impactes, ratllades i entelament.
Visió panoràmica augmentada. Frontal amb orificis d'aireig.

ref. G GAFAS022

15,20 € / u.

No s'inclou l'IVA.



Compatible amb
ulleres graduades

VISITOR

Lents incolores. Contraimpactes d'alta velocitat i baixa energia.
Tractament antirratllades.

ref. G GAFAS016

1,83 € / u.

No s'inclou l'IVA.



FÉLIX

Lents incolores. Contraimpactes d'alta velocitat i baixa energia. Tractament antirratllades.

ref. G GAFAS023

2,35 € / u.

No s'inclou l'IVA.



Protecció nasal

SICURIS

Ergonòmiques. Tractament antibaf i antirratllades.

ref. G GAFAS003

5,40 € / u.

No s'inclou l'IVA.



Lateral antienlluernador

BASIC 3

Contraimpactes d'alta velocitat i baixa energia. Muntura tipus visitant. Barnilles ajustables. Antibaf i antirratllades. Compatible amb ulleres graduades.

ref. G GAFAS001

6,37 € / u.

No s'inclou l'IVA.



Barnilla ajustable

BASIC 7

Lents antibaf. Tractament antibaf i antirratllades. Compatible amb ulleres graduades.

ref. G GAFAS002

6,37 € / u.

No s'inclou l'IVA.



Protector interior d'escuma

F1

Lents antibaf i antirratllades. Contraimpactes d'alta velocitat i baixa energia. Muntura de gran confort. Filtre ultraviolat.

ref. G GAFAS013

16,67 € / u.

No s'inclou l'IVA.

Ulleres



Compatible amb ulleres graduades i cascs

EOS

Lents antibaf. Contra gotes de líquids. Contraïmpactes d'alta velocitat. Contra metalls fosos i sòlids calents.

ref. G GAFAS009

14,22 € / u.

No s'inclou l'IVA.



Graduades
Màxim confort i resistència

WORK&FUN

Ulleres de protecció ocular amb lents de policarbonat transparent. Graduació de +1 fins a 3 diòptries.

Per a feines que requereixen una visió augmentada de prop. Nivell de protecció alt contra impactes, ratllades i entelament.

+1.00 ref. G GAFAS024

+1.50 ref. G GAFAS025

+2.00 ref. G GAFAS026

+2.50 ref. G GAFAS027

+3.00 ref. G GAFAS028

25,48 € / u.

No s'inclou l'IVA.



Colors disponibles + graduació



Tractament antibaf i antirratllades

XL

Contra gotes de líquids. Contra metalls fosos i sòlids calents. Compatible amb ulleres graduades.

ref. G GAFAS008

13,23 € / u.

No s'inclou l'IVA.



Amb lents solars fotocromàtiques

FOTOCROM S2S

S'aclareixen i s'enfosqueixen de forma automàtica amb la intensitat de la llum solar.

Ideal per a feines a l'aire lliure. Qualitat òptica núm. 1. Antirratllades.

ref. G GAFAS014

35,28 € / u.

No s'inclou l'IVA.



Tractament antibaf i antirratllades

LITE

Contra gotes de líquids. Contraïmpactes d'alta velocitat. Antipòls gruixuda.

ref. G GAFAS007

8,33 € / u.

No s'inclou l'IVA.



Antibaf i antirratllades
Evita els reflexos
Tractament

F1 POLARITZADA

Contraïmpactes d'alta velocitat i baixa energia. Muntura de gran confort i resistència. Protector interior d'escuma extraïble. Barnilles de coinejació. Qualitat òptica núm. 1. PC UV400.

ref. G GAFAS012

39,22 € / u.

No s'inclou l'IVA.



Compatible amb ulleres graduades

OVERON

Filtre de soldadura a gas compatible amb ulleres graduades.

ref. G GAFAS021

13,72 € / u.

No s'inclou l'IVA.

Quines ulleres de treball necessito?

Si fas servir lents graduades, sobre la nostra muntura habitual, cal que et posis un cobreuelleres (per a ús puntual) o ulleres de seguretat amb vidres graduats (indicades en cas d'ús continuat).

Les ulleres de protecció estan dissenyades i fabricades per complir el seu propòsit. Des de la muntura fins als vidres, passant per petits elements com els cargols, compleixen la seva funció a l'hora de protegir.

Materials de construcció
Portes, finestres i bastiments
Canonades i encaçament
Pintures
Paviments i revestiments
Banys
Màquines i eines
Protecció laboral
Electricitat

Cascos i orelles



QUARTZ UP IV

Casc d'obra ventilat de polipropilè d'alta densitat amb tractament ultraviolat. Arnès interior de poliamida: 3 bandes tèxtils amb 8 punts de fixació. Dessuadora d'esponja. Sistema d'ajust ROTOR: de 53 a 63 cm de contorn de cap. 2 posicions possibles de control del cap per a més confort. Normativa EN397 MM -30° + 50°. 360 g. Blanc i taronja.

Blanc ref. G DELCA100
Taronja ref. G DELCA101

11,78 €/u.

No s'inclou l'IVA.

JUMBO V3 BASIC

Casc protecció normalitzat CE. Lleuger. Visera curta. Ranures de ventilació. Arnès tipus cremallera. Blanc i groc.

Blanc ref. G JARPR005
Groc ref. G JARPR006

3,52 €/u.

No s'inclou l'IVA.



JUMBO V3 AMB RODA

Casc protecció normalitzat CE. Lleuger. Visera curta. Ranures de ventilació. Blanc i groc.

Blanc ref. G JARPR007
Groc ref. G JARPR008

6,92 €/u.

No s'inclou l'IVA.



① Fixació cap amb rodeta

INTERLAGOS

Casc antisoroll amb orelles ABS. Coixinets farcits d'escuma sintètica. Doble amès de plàstic (POM) d'alçada ajustable i amb reforç suau i airejat per a més confort. Conquilla: ABS. Orelles: escuma. Arc: POM.

ref. G DELAC010

18,38 €/u.

No s'inclou l'IVA.



SUZUKA 2

Antisoroll d'alçada ajustable per a cascos d'obra. Braç i orelles d'ABS d'alta flexibilitat. Orelles farcides d'escuma sintètica. S'utilitza amb el casc d'obra o la portavisera Visor Holder. Adaptable als cascos: Granite, Super Quartz, Zircon i Baseball Diamond. Protecció acústica i arc: ABS. Auriculars: goma escuma i PVC.

ref. G DELAC011

17,07 €/u.

No s'inclou l'IVA.



① Ús especial amb casc



A GAMMA
per ser professional,
sí, tens descomptes.
I també... finançament.

Per ser professional de la reforma i la construcció, t'oferim un descompte sobre els preus indicats en aquest catàleg. Preus orientatius segons el fabricant.

Consulta els teus descomptes i/o finançament al punt de venda més proper.



Màscares i complements

M1200C FFP2 NR D

Mascaretes filtrants FFP2 de fibra sintètica no teixida. Forma convexa. Làmina nasal d'ajust. Reforç vora escuma sota làmina nasal. Test opcional DOLOMITE per obtenir un confort respiratori prolongat.

ref. G DELAC006

68,20 €/u.

No s'inclou l'IVA.

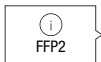

M1200VC FFP2 NR D

Mascaretes filtrants FFP2 de fibra sintètica no teixida. Forma convexa. Làmina nasal d'ajust. Reforç vora escuma sota làmina nasal. Vàlvula d'exhalació d'altres prestacions. Test opcional DOLOMITE per obtenir un confort respiratori prolongat.

ref. G DELAC002

15,67 €/u.

No s'inclou l'IVA.



i
Inclou
2 discos filtrants

JÚPITER M6400

Semimàscara confort. Triple material: màscara de termoplàstic elastòmer (TPE), suport per a l'ancoratge de filtres de polietilè d'alta densitat (HDPE) i càrter de protecció de la vàlvula de polipropilè (PP). Corretges elàstics. Inclou filtres. Talla M/L. Filtre: Carcassa plàstica i carbó actiu. Prefiltre: Fibres sintètiques no teixides. Riscos químics i partícules.

ref. G DELAC009

33,58 €/u.

No s'inclou l'IVA.

DELAC012

Kit 2 unitats. Discos filtrants per semimàscares M6200 i M6400.

ref. G DELAC012

10,33 €/u.

No s'inclou l'IVA.



PREFILTRE P3

Per a semimàscara M6400.

ref. G DELAC013

16,43 €/u.

No s'inclou l'IVA.



GRANOTA AMB CAPUTXA

DT115. Certificat Europeu (CE) i compleix les normatives: EN ISO 13982-1, EN ISO 13034, EN 1149-5. Cremallera amb solapa. Ajust elàstic al cap, a la cintura, als punys i als turmells. Embalatge individual. No teixit microporós laminat 60 g/m².

Talla L ref. G DELAC007

Talla XL ref. G DELAC008

9,48 €/u.

No s'inclou l'IVA.

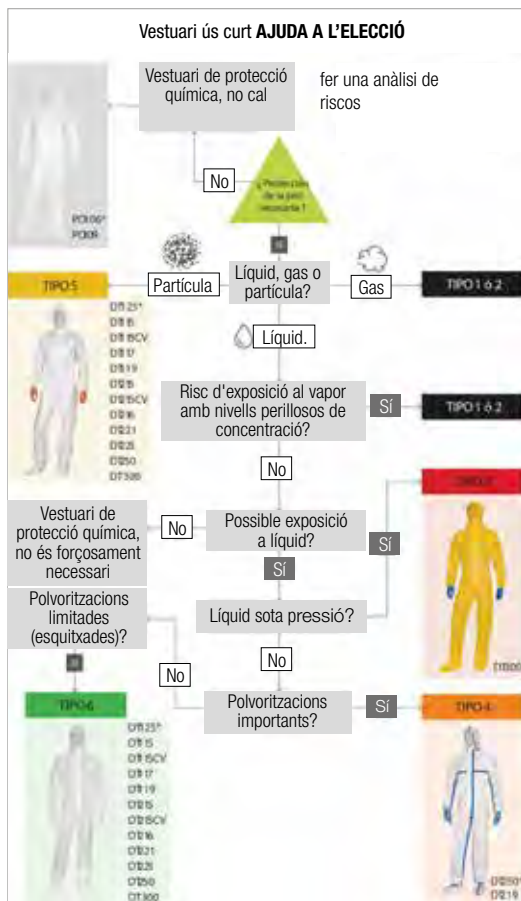

Materials de construcció | Portes, finestres i bastiments | Canonades i evacuació | Pintures | Paviments i revestiments | Banys | Màquines i eines | Protecció laboral | Electricitat

Seguretat i protecció de la persona



EN361

VEST REFLEX COMPLET

Amb bandes reflectores

Armilla no desmuntable, dues talles en una. Multibutxaques, lleugera i molt còmoda.

ref. G PONSAA006

124,15 € / u.

No s'inclou l'IVA.



Lleuger i de col·locació fàcil

ECOSAFEX 7 COMPLET

Arnès amb 2 punts d'ancoratge.

Indicat per a treballs d'alçada, en construcció. Doble punt d'ancoratge, anella dorsal i enganxalls tèxtils frontals ideal per a desplaçaments verticals. Regulable a les espatlles i les cames. Disseny per repartir la força de xoc en cas de caiguda. Regulable mitjançant sivelles planes. S'inclou bossa de transport.

ref. G PONSAA022

31,68 € / u.

No s'inclou l'IVA.

LÍNIA VIDA HORIZONTAL

Imprescindible per treballar en teulades.

10 m

ref. G PONSAA008

41,80 € / u.

No s'inclou l'IVA.

20 m

ref. G PONSAA010

63,85 € / u.

No s'inclou l'IVA.



EN361

ACCESSORIS DE SEGURETAT

1. Anell d'ancoratge.
2. Mosquetó de seguretat.
3. Ancloratge seguretat inox.

1. 1,50 m

ref. G PONSAA014

11,32 € / u.

No s'inclou l'IVA.

2.

ref. G PONSAA011

14,13 € / u.

No s'inclou l'IVA.



EN361

CANELLERA

Canellera ajustable. De neoprè.

ref. G PONSAA015

8,38 € / u.

No s'inclou l'IVA.



Qualitats terapèutiques d'escalfor

FAIXA LUMBAR

Color: negre.

Talla M ref. G DEACC007

Talla L ref. G DEACC008

Talla XL ref. G DEACC009

22,52 € / u.

No s'inclou l'IVA.

EN795



CANELLERA AMB PROTECCIÓ

Canellera ajustable. De neoprè.

Dreta

ref. G PONSAA016

11,88 € / u.

No s'inclou l'IVA.



Amb protecció dreta o esquerra

GENOLLERES

Fabricades amb material absorbent. Gran superfície de suport per a una estabilitat òptima durant els treballs d'instal·lació de rajoles ceràmiques.

ref. G RUBII065

27,49 € / u.

No s'inclou l'IVA.



Amarrada transport càrregues

Càlcul de càrregues camió

Aplicació senzilla i ràpida que proposa el nombre mínim d'amarrades o cadells que cal utilitzar per amarrar correctament les càrregues en compliment de la norma europea EN 12195-1.



<https://play.google.com/store/apps/details?id=com.IndustriasPonsa.Calculodecargas>



4.000 kg

RATCHET 50 mm

Ganxo obert 8,5 m. Resisteix 4.000 kg. Per al transport pesat. Longitud 8,5 m.

ref.G PONSRO04 **18,57 €/u.**
No s'inclou l'IVA.

RATCHET SENSE FI 25 mm

Resisteix 1.000 kg. Longitud 5 m.

ref.G PONSRO01 **6,30 €/u.**
No s'inclou l'IVA.

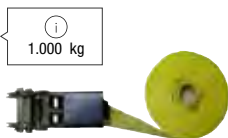

1.000 kg

RATCHET AMB GANXO 25 mm

Resisteix 1.000 kg. Longitud 5 m.

ref.G PONSRO02 **7,48 €/u.**
No s'inclou l'IVA.

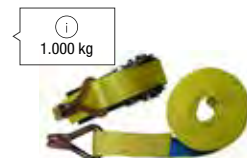

1.000 kg

RATCHET 35 mm

Resisteix 2.500 kg. Ganxo tancat 6 m. Longitud 6 m.

ref.G PONSRO03 **15,13 €/u.**
No s'inclou l'IVA.



2.500 kg

RATCHET REVERS

Resisteix 5000 kg. Corretja de 50 mm d'ample. Longitud 9 m.

47,17 €/u.
No s'inclou l'IVA.



5.000 kg

CADELL 25 mm

Sense fi 3 m (2 unitats). Resisteix 250 kg.

ref.G PONST001 **5,02 €/u.**
No s'inclou l'IVA.



250 kg

CADELL 35 mm

Sense fi 4 m (2 unitats). Resisteix 500 kg.

ref.G PONST002 **10,30 €/u.**
No s'inclou l'IVA.



500 kg

ECONET

Xarxa de seguretat fabricada en polipropilè.

Tipus S: posició horitzontal. **Tipus V:** posició vertical.

5 x 7 **123,64 €/u.** 5 x 10 **162,36 €/u.** 5 x 15 **251,24 €/u.**
No s'inclou l'IVA.

Tipus S



Tipus V



Elevació de càrregues

ESLINGA PONSAGARD

2 t, verda.
Banda doble, 60 mm.

2 m ref.G PONSE001 **11,43 €/u.**
3 m ref.G PONSE002 **15,67 €/u.**
4 m ref.G PONSE003 **20,53 €/u.**
5 m ref.G PONSE004 **24,17 €/u.**
No s'inclou l'IVA.



ESLINGA PONSAGARD

3 t, groga.
Banda doble, 90 mm.

3 m ref.G PONSE005 **25,20 €/u.**
4 m ref.G PONSE006 **32,23 €/u.**
5 m ref.G PONSE007 **39,37 €/u.**
6 m ref.G PONSE008 **46,13 €/u.**
No s'inclou l'IVA.



Materials de construcció | Portes, finestres i bastiments | Canonades i encaçament | Pintures | Paviments i revestiments | Banys | Màquines i eines | Protecció laboral | Electricitat

Malles



MALLA SENYALITZACIÓ

Color taronja.
Disponible en diferents mides i gruixos:

- | | | |
|------------------|-----------------|---------------------|
| 1 x 50 m 90 g | ref. G MALSE003 | 23,63 € / u. |
| 1,2 x 50 m 90 g | ref. G MALSE004 | 28,18 € / u. |
| 1,2 x 50 m 150 g | ref. G MALSE008 | 35,10 € / u. |
- No s'inclou l'IVA.*

TRAÇADOR D'OBRES

500 ml.
Disponible en diversos colors:

- | | | | |
|---------------|-----------------|--------|-----------------|
| ● Groc | ref. G TMARK010 | ● Blau | ref. G TMARK020 |
| ● Vermell viu | ref. G TMARK030 | ● Verd | ref. G TMARK040 |
- 5,48 € / u.**
No s'inclou l'IVA.



MALLA ABALISAMENT

1,9 x 50 m.
Ràfia d'HDPE. Anti-UV 2 % sobre el total de la massa.
Durada solar 450 kly. 90 % d'ocultació. 90 gr/m².
Verd fosc/taronja.

ref. G MALSE010
81,10 € / u.
No s'inclou l'IVA.

MALLA PROTECCIÓ FAÇANA

Resistència màxima. Duradora. Col·locació més fàcil.
Ullets cosits amb reforç doble lateral.

3 x 20 m ref. G PONS018
6 x 10 m ref. G PONS019
56,83 € / u.
No s'inclou l'IVA.



MALLA METÀL·LICA

Mataespurnes 500 x 3000 cm.

ref. G CATMT001
15,70 € / u.
No s'inclou l'IVA.



MALLA MOSQUITERA

50 x 100 cm.

ref. G FEPRR001
4,83 € / u.
No s'inclou l'IVA.

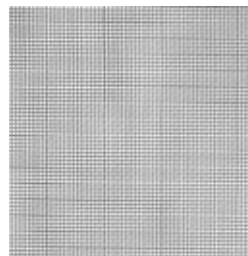

Senyals i marcatges



CARTELL COMBINAT GAMMA

De PVC serigrafiat amb els pictogrames principals requerits a l'obra. 100 x 70 cm. Quatre forats a les cantonades.

ref. G JASEN010

13,22 € / u.

No s'inclou l'IVA.

PALETA STOP-PAS

Màneg de plàstic.

ref. G JASEN012

21,25 € / u.

No s'inclou l'IVA.



CARTELL PERILL ZONA D'OBRES

De PVC serigrafiat. 21 x 29 cm. 0,7 mm de gruix.

ref. G JASEN013

3,23 € / u.

No s'inclou l'IVA.



CINTA SENYALITZACIÓ ECONÒMICA

Amplada 7 cm. Longitud 200 metres. Qualitat estàndard no estirable.

ref. G CINSE002

3,40 € / u.

No s'inclou l'IVA.



CARTELL ÚS CASC

De PVC serigrafiat. 21 x 29 cm. 0,7 mm de gruix.

ref. G JASEN014

3,23 € / u.

No s'inclou l'IVA.



CINTA SENYALITZACIÓ

Banda de polietilè. NO PASSAR. Amplada 8 cm. Longitud 200 metres.

ref. G JARCO005

13,03 € / u.

No s'inclou l'IVA.



CARTELL PROHIBIT PAS

De PVC serigrafiat. 21 x 29 cm. 0,7 mm de gruix.

ref. G JASEN007

3,23 € / u.

No s'inclou l'IVA.



CON

500 mm Polietilè. Amb banda blanca.

ref. G JASEN002

7,88 € / u.

No s'inclou l'IVA.



CARTELL PROHIBIT PAS ALIÈ OBRA

De PVC serigrafiat. 21 x 29 cm. 0,7 mm de gruix.

ref. G JASEN015

3,23 € / u.

No s'inclou l'IVA.



CON

500 mm Polietilè. Amb banda reflectiva.

ref. G JASEN003

11,47 € / u.

No s'inclou l'IVA.



LLUM GROC

Llum per a obres.

ref. G JASEN008

16,52 € / u.

No s'inclou l'IVA.

PILA 4R25

Pila per a llum groc.

ref. G JASEN009

4,98 € / u.

No s'inclou l'IVA.



ELECTRICITAT

MATERIAL ELÈCTRIC | **458**

IL·LUMINACIÓ | **468**

RADIADORS | **471**

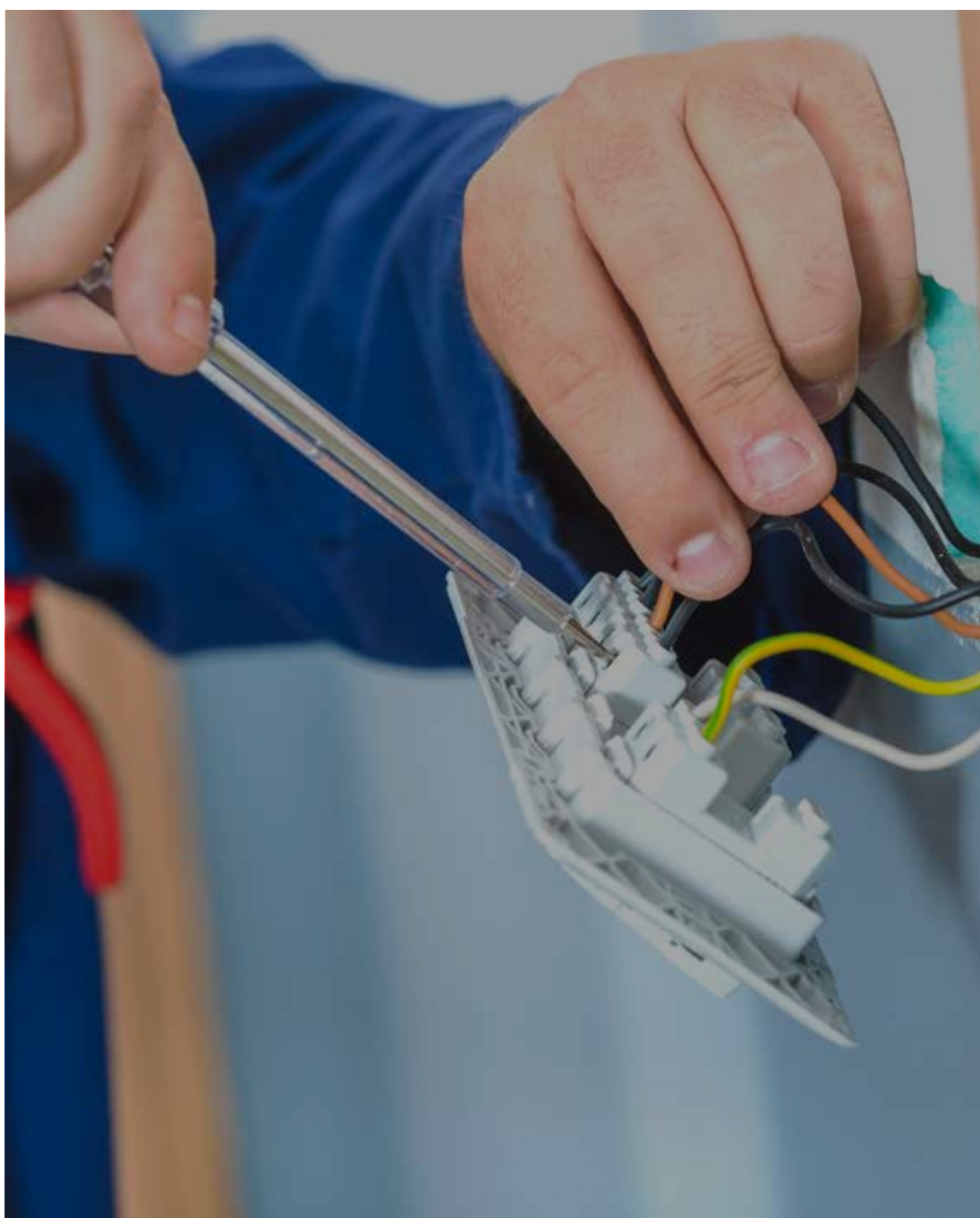

Formació per a professionals



**T'oferim gratis
cursos tècnics
i demostracions
de productes.**

Consulta'n les condicions al teu punt
de venda més proper.

Descomptes per a professionals



**A GAMMA
per ser professional,
sí que tens descomptes.**

Consulta'n les condicions al teu punt
de venda més proper.

Aparcament clients



**Disposem de places
de pàrquing adaptades per a
vehicles industrials**

Consulta'n les condicions al teu punt
de venda més proper.

Caixes d'encastar mecanismes



CAIXA ENLLAÇABLE

65 x 65 x 42 mm.
Universal per a mecanismes.

Ref. G INMCE001 **0,15 €/u.**
No s'inclou l'IVA.



CAIXA DE CONNEXIÓ PVL

Ø 68 x 45 mm.
Rodona.
Amb grapes de subjecció per a
envans secs.

Ref. G INMCE013 **0,70 €/u.**
No s'inclou l'IVA.



**CAIXA D'EMPALMAMENTS
PGL DOBLE**

139 x 68 x 45 mm.
Amb grapes de subjecció per a
envans secs. Enllaçable.

Ref. G INMCE014 **1,42 €/u.**
No s'inclou l'IVA.

Caixes de connexió d'encastar



CAIXA DE CONNEXIÓ

Ø 80 x 40 mm.
Rodona. Amb grapes metàl·liques.

ref. G INMCE009
0,58 €/u.
No s'inclou l'IVA.



CAIXA DE CONNEXIÓ

100 x 100 x 50 mm.
Amb cargols.

ref. G INMCE004
0,52 €/u.
No s'inclou l'IVA.



CAIXA DE CONNEXIÓ

100 x 100 x 50 mm.
Amb grapes metàl·liques.

ref. G INMCE002
0,90 €/u.
No s'inclou l'IVA.

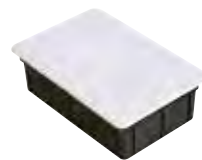

CAIXA DE CONNEXIÓ

160 x 100 x 50 mm.
Amb grapes metàl·liques.

ref. G INMCE003
1,32 €/u.
No s'inclou l'IVA.



CAIXA DE CONNEXIÓ

160 x 100 x 50 mm.
Amb cargols.

ref. G INMCE005
1,73 €/u.
No s'inclou l'IVA.



CAIXA DE CONNEXIÓ

150 x 150 x 60 mm.
Amb cargols.

ref. G INMCE007
1,47 €/u.
No s'inclou l'IVA.



CAIXA DE CONNEXIÓ

200 x 130 x 60 mm.
Amb cargols.

ref. G INMCE006
1,48 €/u.
No s'inclou l'IVA.



CAIXA DE CONNEXIÓ

200 x 200 x 65 mm.
Amb cargols.

ref. G INMCE008
2,37 €/u.
No s'inclou l'IVA.



CAIXA DE CONNEXIÓ PVL

105 x 105 x 47 mm.
Amb grapes de subjecció
per a envans buits. Amb cargols.

ref. G INMCE010
1,42 €/u.
No s'inclou l'IVA.



CAIXA DE CONNEXIÓ PVL

202 x 132 x 47 mm.
Amb grapes de subjecció
per a envans buits. Amb cargols.

ref. G INMCE012
2,35 €/u.
No s'inclou l'IVA.



CAIXA DE CONNEXIÓ PVL

165 x 105 x 47 mm.
Amb grapes de subjecció
per a envans buits. Amb cargols.

ref. G INMCE011
2,83 €/u.
No s'inclou l'IVA.

Caixes de connexió de superfície



CAIXA DE CONNEXIÓ
 Ø 70 x 40 mm.
 Rodona. Amb cons tapa pressió.

ref. G INMCE016
0,72 € / u.
 No s'inclou l'IVA.

CAIXA DE CONNEXIÓ
 80 x 80 x 40 mm.
 Amb cons tapa pressió.

ref. G INMCE017
0,95 € / u.
 No s'inclou l'IVA.

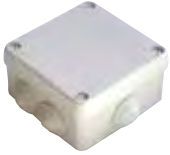

CAIXA ESTANCA
 102 x 102 x 55 mm.
 Amb cons. Amb cargols.

ref. G INMCE018
1,55 € / u.
 No s'inclou l'IVA.

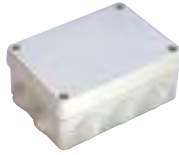

CAIXA ESTANCA
 153 x 110 x 65 mm.
 Amb cons. Amb cargols.

ref. G INMCE019
2,63 € / u.
 No s'inclou l'IVA.



CAIXA DE CONNEXIÓ
 160 x 135 x 75 mm.
 Amb cons. Amb cargols.

ref. G INMCE020
3,50 € / u.
 No s'inclou l'IVA.



CAIXA DE CONNEXIÓ
 220 x 170 x 75 mm.
 Amb cons. Amb cargols.

ref. G INMCE021
5,30 € / u.
 No s'inclou l'IVA.

Regletes i minicanals



PASTILLES DE CONNEXIONS
 Pastilla de connexions blanca.

204	2,5 mm	ref. G FAMRC001	0,75 € / u.
206	6 mm	ref. G FAMRC002	0,92 € / u.
210	10 mm	ref. G FAMRC003	1,43 € / u.
216	16 mm	ref. G FAMRC004	2,47 € / u.
235	25 mm	ref. G FAMRC005	6,02 € / u.

No s'inclou l'IVA.



MINICANAL ADHESIVA
 2 m

71529-A	10 x 20	ref. G FAMAM001	3,15 € / u.
71577-A	16 x 16	ref. G FAMAM004	3,27 € / u.
71560-A	16 x 25	ref. G FAMAM003	5,52 € / u.

No s'inclou l'IVA.

Clavilles



CAIXA ENLLAÇABLE
IP44. 220-240V. (2P+T 16A).
ref. G FAMAC004
3,70 € / u.
No s'inclou l'IVA.



PRESA CORRENT 23200
Mòbil. 220-240V. (2P+T 16A).
IP44.
ref. G FAMAB009
5,67 € / u.
No s'inclou l'IVA.



CLAVILLA 1104
4,8 mm 16A-250V.
Cautxú negre.
ref. G FAMAC002
2,47 € / u.
No s'inclou l'IVA.



PRESA CORRENT 2101
TT lateral. 16A-250V. Blanc.
ref. G FAMAB001
2,07 € / u.
No s'inclou l'IVA.



PRESA CORRENT 2104
TT lateral. 16A-250V.
Cautxú negre.
ref. G FAMAA002
2,73 € / u.
No s'inclou l'IVA.



ADAPTADOR TRIPLE 1303
Portacontactes ceràmica TT lateral
16A-250V.
ref. G FAMAA002
4,42 € / u.
No s'inclou l'IVA.



CLAVILLA 1144
Clavilla + TT lateral 16A-250V.
Goma negra. IP44.
ref. G FAMAC003
4,22 € / u.
No s'inclou l'IVA.



CLAVILLA 1101
Ø 4,8 mm amb TT lateral.
16A-250V.
ref. G FAMAC001
1,57 € / u.
No s'inclou l'IVA.



PRESA CORRENT 257
TT lateral 16A-250V.
Goma negra. IP44
ref. G FAMAB003
5,52 € / u.
No s'inclou l'IVA.



PORTALÀMPADES 175
E27. Blanc.
ref. G FAMPO001
0,92 € / u.
No s'inclou l'IVA.



Mecanismes d'encastar**POLSADOR**

Simon 15. Blanc.

Commutador
ref. G SIMON002 **4,92 € / u.**
*No s'inclou l'IVA.*Polсадor
ref. G SIMON003 **5,08 € / u.**
*No s'inclou l'IVA.*Commutador
encreuament
ref. G SIMON004 **6,80 € / u.**
No s'inclou l'IVA.**POLSADOR DOBLE**

Simon 15. Blanc.

Commutat doble
ref. G SIMON005 **7,22 € / u.**
No s'inclou l'IVA.**ENDOLL SCHUKO**

Simon 15. Blanc.

ref. G SIMON006
5,43 € / u.
No s'inclou l'IVA.**ENDOLL DOBLE BASE**Simon 15. Blanc.
Amb TT.ref. G SIMON009
10,95 € / u.
No s'inclou l'IVA.**MARC 2 ELEMENTS**

Simon 15. Blanc.

ref. G SIMON001
2,22 € / u.
No s'inclou l'IVA.**PRESA TV FINAL**

Simon 15. Blanc.

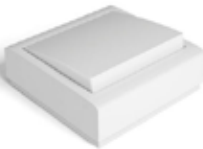
Final
ref. G SIMON007 **13,63 € / u.**
*No s'inclou l'IVA.*Intermèdia
ref. G SIMON008 **14,95 € / u.**
*No s'inclou l'IVA.***Mecanismes de superfície****COMMUTADOR 8002**

Superfície. 10A-250V.

Ref. G FAMCO002
4,10 € / u.
No s'inclou l'IVA.**BASE 8023**

TT lateral. 16A-250V.

Ref. G FAMAB008
3,80 € / u.
*No s'inclou l'IVA.***Mecanismes estancs****INTERRUPTOR 19032**

Commutador, 10A-250V.

Ref. G FAMCO001
4,67 € / u.
No s'inclou l'IVA.**PRESA CORRENT****19068**

Amb TT lateral, 16A-250V.

Ref. G FAMAB007
5 € / u.
No s'inclou l'IVA.

Tubs flexibles corrugats



①
25 metres



TUB CORRUGAT

Tub flexible de PVC. Color negre. 25 m

Ø 16 mm	ref. G TUBOP001	10,67 € / u.
Ø 20 mm	ref. G TUBOP002	12,72 € / u.
Ø 25 mm	ref. G TUBOP003	15,05 € / u.
Ø 32 mm	ref. G TUBOP004	22,87 € / u.

No s'inclou l'IVA.

CARACTERÍSTIQUES FÍSICOQUÍMIQUES

Resistència a la compressió _____ 320 Nw (25 % deformació màx.).
 Resistència a l'impacte _____ 1 joule (caiguda lliure a -5 °C).
 Resistència a la propagació de la flama _____ No propagador



①
Millor protecció



TUB FOLRAT NEGRE

Color negre. 25 m

Ø 16 mm	ref. G TUBOF001	14,18 € / u.
Ø 20 mm	ref. G TUBOF002	16,93 € / u.
Ø 25 mm	ref. G TUBOF003	21,00 € / u.
Ø 32 mm	ref. G TUBOF004	27,77 € / u.

No s'inclou l'IVA.

CARACTERÍSTIQUES FÍSICOQUÍMIQUES

Resistència a la compressió _____ 320 Nw (25 % deformació màx.).
 Resistència a l'impacte _____ 2 joules (caiguda lliure a -5 °C).
 Resistència a la propagació de la flama _____ No propagador



①
Per a locals de pública concurrència

TUB CORRUGAT LH

Tub sense halògens. Color gris clar. (RAL7035). 25 m

CARACTERÍSTIQUES FÍSICOQUÍMIQUES

Resistència a la compressió _____ 320 Nw (transversalment elàstic).
 Resistència a l'impacte _____ 2 joules (caiguda lliure a -5 °C).
 Resistència a la propagació de la flama _____ No propagador

DIMENSIONS (Norma UNE-EN-60423)

Tipus	16	20	25	32	40	50
Ø Exterior	16(+0/*0,3)	20(+0/*0,3)	25(+0/*0,3)	32(+0/*0,3)	40(+0/*0,3)	50(+0/*0,3)
Ø Interior mín.	10,5 mm	14 mm	17 mm	23 mm	30 mm	40 mm
Rotlle (m)	100	100	75	50	25	25

Canalització elèctrica

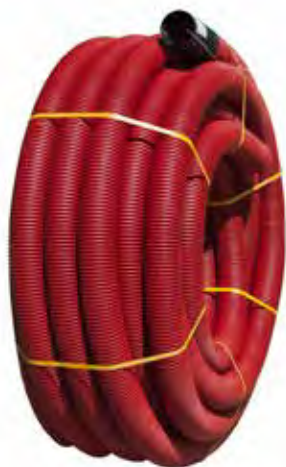

1
Canalització elèctrica ultra TP

TUB ULTRA TP I NORMAL

Colors vermell, verd i altres segons les especificacions del client.
25 m

CARACTERÍSTIQUES FÍSICOQUÍMIQUES

Resistència a la compressió _____ 450 Nw (5 % deformació màx.).
Resistència a l'impacte _____ (a -5 °C). Ús normal segons UNE-EN 61386-24.
Resistència al corbament _____ Rígid, es pot corbar.
Grau de protecció a influències externes _____ IP44 (unió manigueta tub)
Resistència a la propagació de la flama _____ Propagació de la flama.
Altres característiques _____ Materials exempts d'halògens i de materials pesats.

DIMENSIONS (Norma UNE-EN-60424)

Tipus		40	50	63	75	90	110	125	160	200	250
Rotlles (es poden corbar)	Ø Normal (mm)	40	50	63	75	90	110	125	160	200	-
	Barres (rígides)	-	-	-	-	90	110	125	160	200	250
Tolerància		+0,8	+1	+1,2	+1,4	+1,7	+2	+2,3	+2,9	+3,6	+4,5
Ø Interior mín.		30	37	47	58,5	74	90	102	135	169	212



TUB CORRUGAT LH COLORS

Tub flexible. Colors negre (electricitat), gris clar (informàtica), blau (videoporters), morat (emergències), marró (so), verd (telefonía).

CARACTERÍSTIQUES FÍSICOQUÍMIQUES

Codi de classificació _____ 2322
Resistència a la compressió _____ 320 Nw (transversalment elàstic)
Resistència a l'impacte _____ >2 joules (caiguda lliure a -5 °C)
Resta de característiques _____ Ídem a corrugat LH
Característiques d'instal·lació _____ Es durà a terme segons instruccions del REBT.

DIMENSIONS (Norma UNE-EN-60423)

Tipus	16	20	25	32	40	50
Ø Exterior	16(+0/-0,3)	20(+0/-0,3)	25(+0/-0,4)	32(+0/-0,4)	40(+0/-0,4)	50(+0/-0,5)
Ø Interior mín.	10,5mm	14mm	17mm	23mm	30mm	40mm
Rotlle (m)	100	100	75	50	25	25



TUB ULTRA TP I HOMOLOGACIÓ REE

Canalització elèctrica ultra-TP. Colors vermell i verd.

CARACTERÍSTIQUES FÍSICOQUÍMIQUES

Resistència a la compressió _____ 450 Nw (5 % deformació màx.).
Resistència a l'impacte _____ (a -5 °C). Ús lleuger segons UNE-EN 61386-24.
Resistència al corbament _____ Rígid, es pot corbar.
Temperatures de treball _____ des de -10 °C fins a +90 °C
Característiques d'instal·lació _____ Es durà a terme segons instruccions del REBT.
Altres característiques _____ Materials exempts d'halògens i de materials pesats.
Compleix normes _____ UNE-EN 61386-1 i UNE-EN 61386-24

DIMENSIONS (Norma UNE-EN-60424)

Tipus		110	160	200	250
Barres (rígides)	Ø Normal (mm)	110	160	200	250
	Tolerància	+2	+2,9	+3,6	+4,5
Ø Interior mín.		90	135	169	212
Palet (m)		690	318	210	120

Materials de construcció | Portes, finestres i bastiments | Canonades i encaçat | Pintures | Paviments i revestiments | Banys | Màquines i eines | Protecció laboral | Electricitat

Cable elèctric



RODET MÀNEGA PLANA BLANCA ÀUDIO

	2x0,75	2x1	2x1,5	3x1,5
5 m	4,30 € /u.	4,92 € /u.	5,91 € /u.	7,56 € /u.
10 m	7,02 € /u.	8,26 € /u.	9,91 € /u.	13,60 € /u.
15 m	9,46 € /u.	11,24 € /u.	14,13 € /u.	19,09 € /u.
20 m	12,11 € /u.	14,46 € /u.	17,81 € /u.	24,92 € /u.
25 m	14,75 € /u.	17,19 € /u.	21,90 € /u.	30,79 € /u.
100 m	0,58 € /ml.	0,70 € /ml.	0,82 € /ml.	1,28 € /ml.



MÀNEGA TUBULAR BLANCA

	2x0,75	2x1	2x1,5	3x1	3x1,5
5 m	4,55 € /u.	4,95 € /u.	5,99 € /u.	6,12 € /u.	7,64 € /u.
10 m	7,52 € /u.	8,26 € /u.	10,08 € /u.	10,33 € /u.	13,80 € /u.
15 m	10,21 € /u.	11,36 € /u.	14,34 € /u.	14,71 € /u.	19,34 € /u.
20 m	13,10 € /u.	14,63 € /u.	18,06 € /u.	18,55 € /u.	25,29 € /u.
25 m	15,50 € /u.	17,35 € /u.	22,19 € /u.	22,81 € /u.	31,24 € /u.
100 m	0,62 € /ml.	0,70 € /ml.	0,91 € /ml.		



MÀNEGA ACRÍLICA NEGRA

	2x1	2x1,5	3x1	3x1,5	3x2,5
5 m	4,95 € /u.	7,02 € /u.	6,12 € /u.	8,26 € /u.	11,56 € /u.
10 m	8,26 € /u.	12,11 € /u.	10,33 € /u.	14,67 € /u.	20,95 € /u.
15 m	11,36 € /u.	16,90 € /u.	14,71 € /u.	21,28 € /u.	30,70 € /u.
20 m	14,63 € /u.	22,02 € /u.	18,55 € /u.	27,85 € /u.	40,41 € /u.
25 m	17,35 € /u.	27,15 € /u.	22,81 € /u.	34,46 € /u.	50,17 € /u.
100 m	0,70 € /ml.	1,12 € /ml.	0,91 € /ml.	1,40 € /ml.	2,11 € /ml.

Cable elèctric



CABLE ESTRET FLEXIBLE LLIURE D'HALÒGENS

Colors: blau, negre, marró, bicolor i gris.

	1,5 mm	2,5 mm	4 mm
5 m	3,39 € /u.	4,46 € /u.	5,95 € /u.
10 m	5,21 € /u.	7,36 € /u.	10,04 € /u.
15 m	7,02 € /u.	9,91 € /u.	14,30 € /u.
20 m	8,26 € /u.	12,73 € /u.	17,98 € /u.
25 m	10,37 € /u.	15,08 € /u.	22,11 € /u.
50 m	18,60 € /u.	28,68 € /u.	42,77 € /u.
100 m	0,37 € /ml	0,58 € /ml	0,91 € /ml



CABLE COAXIAL ALUMINI

Blanc.

5 m	28215	3,93 € /u.
10 m	28200	5,74 € /u.
15 m	28220	7,60 € /u.
20 m	28225	9,42 € /u.
25 m	28205	10,25 € /u.
50 m	28210	15,69 € /u.
200 m	14501	0,45 € /ml.



Il·luminació en obra



FOCUS AMB TRÍPODE

Alçada regulable de 50-90 cm. 30 W. 2000 lm. 6400 K.

ref. G ELEKT011

52,02 €/u.

No s'inclou l'IVA.



NEW

FOCUS PROJECTOR LED DOBLE AMB TRÍPODE

Alçada regulable entre 50-90 cm. 2 x 30 W. 2 x 2370 lm. Llum freda IP65 exterior. 6400 K.

ref. G ELEKT015

70,42 €/u.

No s'inclou l'IVA.



i
Compleix amb la normativa per a exterior

FOCUS PROJECTOR LED

IP65 exterior. 220-240V. 6400 K.

10W	800lm	ref. G ELEKT007	14,25 €/u.
20W	1520lm	ref. G ELEKT012	17,25 €/u.
30W	2000lm	ref. G ELEKT008	25,90 €/u.
50W	4000lm	ref. G ELEKT013	28,62 €/u.
100W	800lm	ref. G ELEKT014	54,63 €/u.

No s'inclou l'IVA.



FOCUS AMB PEU

Cable 1,5 m. 30 W. 2000 lm.

6400 K Llum freda ref. G ELEKT009
4000 K Llum càlida ref. G ELEKT010

33,75 €/u.

No s'inclou l'IVA.



NEW

LLANTERNA FRONTAL AMB SENSOR

Programable entre selecció de llum manual o amb sensor de moviment. Distància sensor 10 cm.

Ref. G ELEKT017

17,12 €/u.

No s'inclou l'IVA.



NEW

LLUM PORTÀTIL AMB GANXO

Metàl·lica amb interruptor. 5 metres de cable. Màxim 60 W.

ref. G ELEKT016

11,27 €/u.

No s'inclou l'IVA.



LLUM PORTÀTIL GOMA

Potència 200W. Cable 10 m.

ref. G FAMILA001

35,25 €/u.

No s'inclou l'IVA.

Bases múltiples, prolongadors i enrotllacables



ENROTLLACABLES IP20
4 preses sense tapa. 1 clavilla.
Cable 3 x 1,5 mm.
PVC resistent a l'impacte.
Dispositiu de protecció tèrmica.

25 m. ref.G ENROA001 **47,00 €/u.**
50 m. ref.G ENROA002 **82,03 €/u.**

No s'inclou l'IVA.



①
Certificat per a obres
(interior/exterior)

NEW
ENROTLLACABLES IP44
4 preses amb tapa. 1 clavilla.
Cable 3 x 1,5 mm.
PVC resistent a l'impacte.
Dispositiu de protecció tèrmica.

25 m. ref.G ENROA003 **60,75 €/u.**
50 m. ref.G ENROA004 **97,77 €/u.**

No s'inclou l'IVA.



①
Per a obres públiques
(interior/exterior)

NEW
ENROTLLACABLES IP55
3 preses amb tapa IP67. 1 clavilla
IP67.
Tambor IP55.
Cable neoprè 3 x 1,5 mm.

25 m. ref.30017 **189 €/u.**
30 m. ref.30019 **269 €/u.**
50 m. ref.30018 **289 €/u.**

No s'inclou l'IVA.



ALLARGADOR BLANC
16A. Cable de 5 metres.
3 x 1,5 mm.

ref.G FAMAP001
13,02 €/u.

No s'inclou l'IVA.



ALLARGADOR NEGRE
16A. Cable de 10 metres.
3 x 1,5 mm.

ref.G FAMAP002
22,85 €/u.

No s'inclou l'IVA.



BASE MÚLTIPLE BLANCA
Amb interruptor.
Cable de 1,5 metres. 3 preses.

ref.G FAMAB005
6,13 €/u.

No s'inclou l'IVA.



NEW
BASE MÚLTIPLE NEGRA
Amb interruptor.
Cable de 1,5 metres. 3 preses.

ref.G FAMAB012
6,13 €/u.

No s'inclou l'IVA.



BASE MÚLTIPLE BLANCA
Amb interruptor.
Cable de 1,5 metres. 6 preses.

ref.G FAMAB006 **8,23 €/u.**

No s'inclou l'IVA.



NEW
BASE MÚLTIPLE NEGRA
Amb interruptor.
Cable de 1,5 metres. 6 preses.

ref.G FAMAB013 **8,23 €/u.**

No s'inclou l'IVA.



A GAMMA
per ser professional, sí, tens descompte.
I també... finançament.

Per ser professional de la reforma i la construcció, t'ofereim un descompte sobre els preus indicats en aquest catàleg. Preus orientatius segons el fabricant.

Consulta els teus descomptes i/o finançament al teu punt de venda més proper.



Il·luminació per a interiors



DOWNLIGHT ENCASTABLE LED

5 W.
380 lm.

QUADRAT LLUM FREDA

Blanc ref. 31655
Crom ref. 31657

5,33 € / u.

No s'inclou l'IVA.

QUADRAT LLUM CÀLIDA

Blanc ref. 31656
Crom ref. 31658

5,33 € / u.

No s'inclou l'IVA.

RODÓ LLUM FREDA

Blanc ref. 31651
Crom ref. 31653

5,33 € / u.

No s'inclou l'IVA.

RODÓ LLUM DIA

Blanc ref. 31652
Crom ref. 31654

5,33 € / u.

No s'inclou l'IVA.



MINI DOWNLIGHT LED LUMECO

6 W.
320 lm. 12 cm

QUADRAT LLUM FREDA

Blanc 6400 K ref. 31605
Crom 4000 K ref. 31607

8,26 € / u.

No s'inclou l'IVA.

QUADRAT LLUM DIA

Blanc 6400 K ref. 31606
Crom 4000 K ref. 31608

8,26 € / u.

No s'inclou l'IVA.

RODÓ LLUM FREDA

Blanc 6400 K ref. 31601
Crom 4000 K ref. 31603

8,26 € / u.

No s'inclou l'IVA.

RODÓ LLUM DIA

Blanc 6400 K ref. 31602
Crom 4000 K ref. 31604

8,26 € / u.

No s'inclou l'IVA.



DOWNLIGHT ENCASTABLE LED

20 W. 1.500 lm.

QUADRAT

ref. 31582, 31584, 31583,
31585

12,39 € / u.

No s'inclou l'IVA.

RODÓ

ø 20 cm.
Enclavament ø 22,5 cm.
Vidre mat lumeco
25.000 hores.

ref. 31565, 31572, 31566,
31573

12,39 € / u.

No s'inclou l'IVA.



DOWNLIGHT SUPERFÍCIE LED

20 W.

QUADRAT

ref. 31591, 31595, 31593,
31597

14,50 € / u.

No s'inclou l'IVA.

RODÓ

ref. 31590, 31594, 31592,
31596

14,50 € / u.

No s'inclou l'IVA.



i
Ideal per a mobles
de cuines, armaris...



REGLETA ELECTRÒNICA LED 6.400 K

Amb suports. Llum freda IP20. 220-240 V.
Angle d'obertura 160°.

25 W 12x61x3,1 2.000 lm ref. 31680

20,95 € / u.

48 W 12x121x3,1 4.200 lm ref. 31681

39,42 € / u.

25 W 12x150x3,1 4.700 lm ref. 31682

46,82 € / u.

No s'inclou l'IVA.



REGLETA LED AMB SENSOR DE PROXIMITAT 6.400 K

Amb suports. Llum freda IP20. 220-240 V. Angle d'obertura
110°. 25.000 hores de durada.

7 W 5,5x43,9 480 lm ref. 31678

17,69 € / u.

10 W 5,5x59,9 780 lm ref. 31679

20,95 € / u.

No s'inclou l'IVA.

Radiadors elèctrics



**RODES
AMB BASE**

ref. G FACUL101
29,60 €/u.
No s'inclou l'IVA.



SÈRIE L

Emissor tèrmic sec frontal i reixeta d'alumini.
Part posterior en acer digital programable. Ultrafi.

600 W.
56,6 cm 14,5 kg Ref.G FACUL004 **119,15 €/u.**
No s'inclou l'IVA.

ALTRES DIMENSIONS (Norma UNE-EN-60423)

W	Amplada	kg	€
900 W.	56,6 cm	14,5	129 €/u.
1200 W.	64,6 cm	16,3	139 €/u.
1500 W.	80,6 cm	22,5	159 €/u.
2000 W.	96,6 cm	26	179 €/u.



**JOC
2 U. RODES
AMB BASE**

ref. G FACUL100
29,38 €/u.
No s'inclou l'IVA.



SÈRIE XFP

Emissor fluid alumini digital programable.
Extrasilenciós.
Consum eficient.

1.000 W.
64,6 cm 16,3 kg Ref.G FACUL001 **209,57 €/u.**
No s'inclou l'IVA.

1.500 W.
80,6 cm 22,5 kg Ref.G FACUL002 **276,73 €/u.**
No s'inclou l'IVA.

ALTRES DIMENSIONS (Norma UNE-EN-60423)

W	Amplada	kg	€
500 W.	56,6 cm	12	119 €/u.
750 W.	56,6 cm	14,5	149 €/u.
1200 W.	64,6 cm	16,3	229 €/u.
1800 W.	96,6 cm	26	279 €/u.



i
Ceràmica a l'interior
que reté la calor
i proporciona una
alta inèrcia tèrmica.

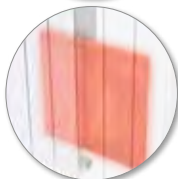

VOLCANO

Elegant, emissor ceràmic d'elements d'alumini injectat d'alta qualitat. Extrasilenciós.

Nova tecnologia de resistència d'emmagatzematge tèrmic feta en material ceràmic de pedra volcànica ecològica i lleugera.

Consum eficient.

Comptador d'energia consumida.

Se subministra amb suports de fixació a paret amb sistema antigir i plantilla de fixació.

1.000 W.
56,6 cm 14,5 kg Ref.G FACUL003 **238,60 €/u.**
No s'inclou l'IVA.

ALTRES DIMENSIONS (Norma UNE-EN-60423)

W	Amplada	kg	€
750 W.	40,6 cm	12	189 €/u.
1500 W.	80,6 cm	22,5	289 €/u.
1800 W.	96,6 cm	26	339 €/u.

Més informació



Per saber els kW necessaris per escalfar una habitació dependrà del seu volum i del tipus d'aïllament de l'habitatge. De manera genèrica podem calcular que 1 kW escalfa entre 7 i 10 m² de superfície.

ÍNDEX ALFABÈTIC

A

Accessoris bany	366
Accessoris anivellament	397
Accessoris de piscina	316
Accessoris polietilè	313
Accessoris press	310
Activadors i resines d'unió	55
Adhesiu de contacte i muntatge	220
Agglomerant hidràulic	50
Aïllament acústic baixants	188
Aïllament acústic parets	178
Aïllament acústic terres	172
Aïllament acústic sostres	185
Aïllament tèrmic	70
Aïllament tèrmic exterior	64
Aïllant multireflector	164
Aixetes	362
Amarratge transport càrrega	455
Anivellació	53
Àrids lleugers	32
Arnès / línies de vida	454
Asfalt en fred	36
Aspiració	389

B

Baixants	296
Bastides	390
Blocs de vidre	96
Bloc ceràmic	101
Bombes d'aigües brutes	316
Bombes d'aigües grises	320
Brides i varetes	429
Broques	378
Brotxes	337

C

Cable elèctric	466
Caixes d'encastar	460
Caixes de connexió de superfície	461
Caixes de persianes	80
Calç	41
Calçat laboral	438
Canalització elèctrica	465
Canaló metàl·lic	298
Canaló PVC	297
Canaló terra	300
Carretons	417
Cascos, orelleres i complements	452
Caragols i fixació	424
Ceres	211
Ciment cola per interior	11
Ciment cola per exterior	12
Ciment cola flexible	14
Ciments, sorres i graves	30
Ciments i àrids	31
Cisells i corones	380
Cintes	432
Claraboies	292
Clavilles	462
Coberta Deck no transitable	134
Coberta enjardinada invertida	254
Cobertes i teulades	222
Cobremurs	91
Coles PVC	213
Components i accessoris construcció	117
Components cobertes i teulades	238
Compressors	384
Conectors per a reforç de forjats	34
Conjunts de mobles	364
Consumibles de pintor	339
Contenidors, embalatges i protecció	430
Cordills	402
Corrons	336
Coverlife	244

D

Dipòsits	318
Depuració	323
Desguàs amb làmina	308
Discos	376

E

Eines per juntes	372
Elements estructurals formigó cel·lular	94
Elevació	387
Elevació de càrregues	455
Eliminadors de brutícia y protectors	210
Embornals	308
Emprimacions pintura	332
Emulsions	206
Esmoladores	370
Espàtules, esponges, cùters i grapadores	414
Escumes de poliuretà	214
Estacions de bombament a terra	321
Extend system	84

F

Ferro	78
Fibra de vidre	57
Finestres de teulades	284
Finestres per a coberta plana	290
Finestres protecció i decoració	289
Forjat sanitari	82
Formigó	45
Formigoneres	391
Fustes i tubs d'encofrar	79

G

Grups electrògens	386
Guixos i escaioles	58
Guants	449

H

Hidronetejadors	388
-----------------	------------

I

Il·luminació en obra	468
impermeabilització líquida	208
Impermeabilitzants pintures	329
Instal·lacions conquilles	161

J

Junta cimentosa	21
Junta epoxi	25

L

Làmina dranant i protecció	205
Làmines asfàltiques	190
Làmines EPDM	200
Làmines impermeabilitzants transpirables	204
Làmines PVC	199
Llana de roca - façanes SATE	159
Llana de roca instal·lacions	160
Llanes M. divisòries horitzontals	129
Llanes M. divisòries verticals	141
Llanes M. tancaments exteriors	145
Llanes naturals	149
Llautó per a rosca	314
Llautó per a soldar	315

ÍNDEX ALFABÈTIC

M

Malles i senyals	456
Mampares	358
Mànegues	316
Maneguets	304
Maons	98
Maons gres clínquer	104
Maons refractaris	102
Martelleria	408
Martells a bateria	375
Martells elèctrics	374
Masilles	335
Massilles i segelladors	216
Mecanismes	305
Medició làser	401
Medició i anivellament	400
Mescladores	382
Microciment	76
Morters	39
Morters especials	54
Morters projectables	44
Morters tècnics	207

P

Pals metàl·lics	263
Pales	410
Paletes i brotxes	337
Pales i paletines	406
Panell formigó	108
Panell sandvitx Ondutherm	251
Panell termoclínquer	106
Panells de ciment	249
Pasta juntes PGL	115
Paviments interior	349
Perfileria sostre	116
Perfils	110
Pintura per a piscines	330
Pintures esmalts	332
Pintures façanes i exterior	328

Pintures interior	328
Pintures sòls	329
Pistoles	416
Placa asfàltica	242
Placa de coberta	428
Plaques guix laminat	114
Planes i taloges	412
Plaquista	422
Plats de dutxa	356
Plots	81
Policarbonat cobertes i teulades	246
Polièster cobertes i teulades	246
Poliestirè expandit EPS	127
Poliestirè extruït XPS	118
Poliisocianurat - PIR	133
Portes metàl·liques	274
Portes residencials	280
Portes seccionals	282
Protectors de fusta	333
Protectors de metall	333
Prefabricats de formigó	88
Premesclats lleugers	34
Protectors	210

Q

Químics	210
Químics de piscina	330
Químics especial banys	211

R

Radiadors	367
Rajoles aïllants	156
Rajoles buixardades	92
Recuperació aigua de pluja	324
Reixes i marcs	302
Reixetes i extractors	404
Reparació de formigó estructural	49
Reparació de formigó no estructural	46
Revestiments	342

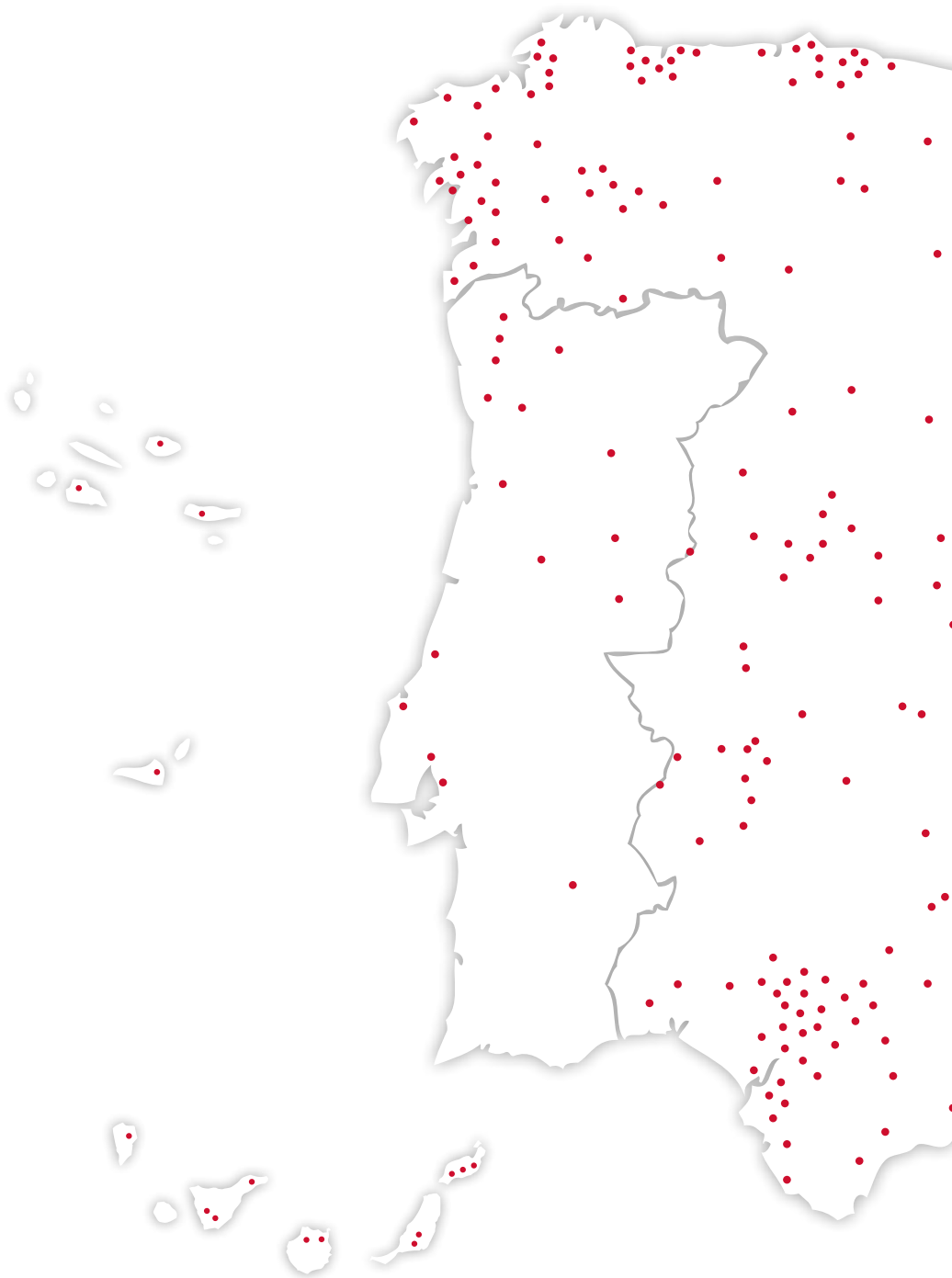

Hi ha una botiga **GAMMA** a prop teu

Sí, estem molt a prop teu amb la marca GAMMA com a garantia i, a més, on ens necessitis, amb més de 425 punts de venda repartits per Espanya, Portugal i Andorra amb un assessorament professional i personalitzat

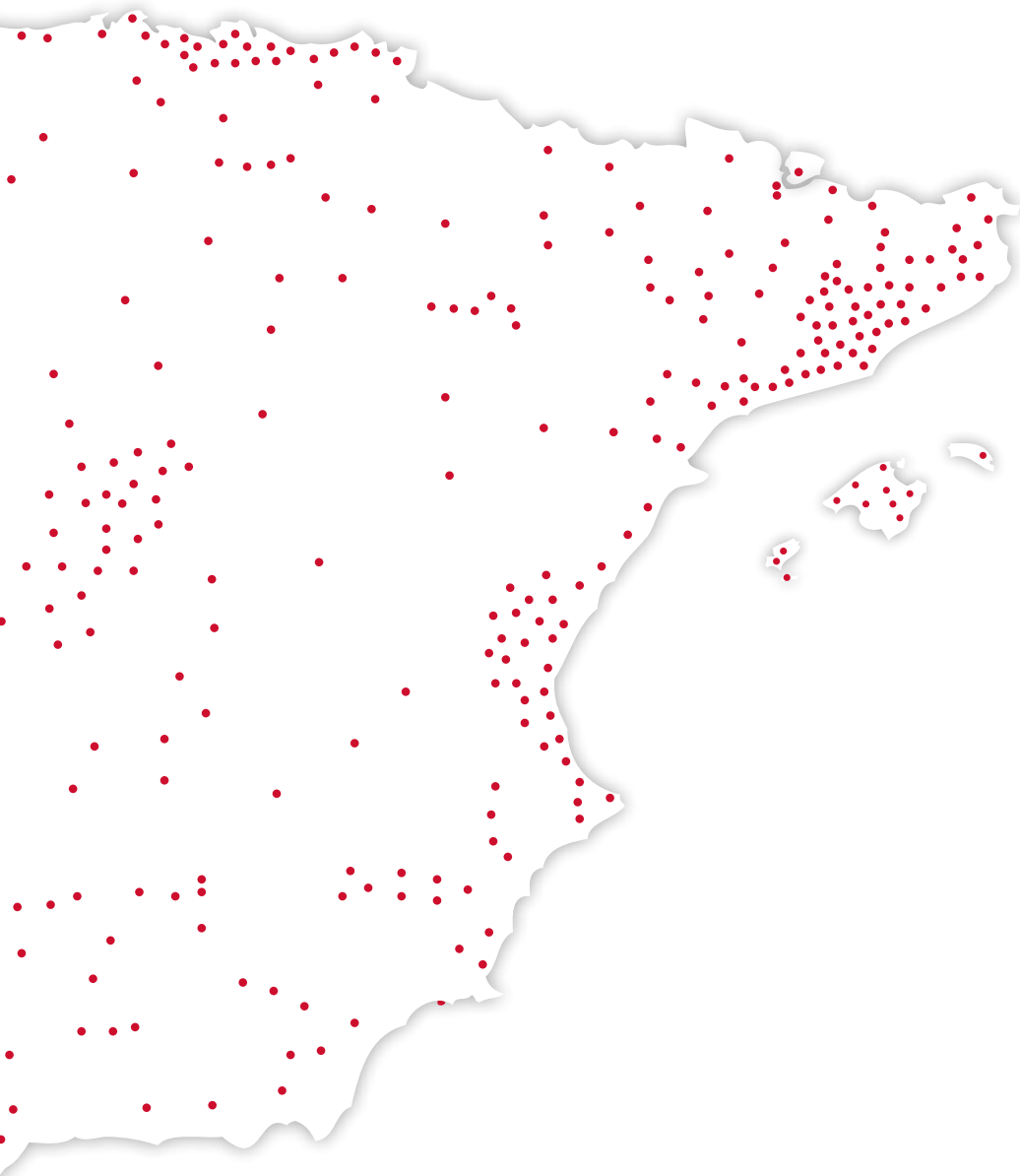

III GAMMA

I ho estem amb la millor Marca Pròpia del mercat.

2.000 referències en bany i 1.000 en ceràmica, converteixen les nostres Marques Pròpies en una oportunitat única i exclusiva. Baho, al bany, Terradecor, en ceràmica i GAMMA, en materials de construcció, són la forma més bonica de transformar una llar.

Som una gran marca, perquè t'ofereix la possibilitat de veure el teu projecte abans de realitzar-lo amb el nostre programa 3D i, això, és una de les millors coses que et podem oferir per a la teva tranquil·litat

Som un gran grup perquè pensar primer en tu, ens converteix en el teu millor aliat.



Troba tot el que necessites per **muntar un bany**

25 anys d'experiència, amb un gran assortiment de marques reconegudes i també amb les nostres marques pròpies.
Un disseny a preus assequibles que no frenin cap projecte: aquest és el nostre objectiu.

mobiliari | lavabos | aixetes | miralls | aplics | plats de dutxa | mampares | sanitaris
I columnes hidromassatge | accessoris | radiadors.

sol·licita el nostre
catàleg de **BANYS**





Tenim una gran varietat de productes per **instal·lar sòls i parets**

Disposem d'un gran assortiment de **revestiments de parets i sòls, col·leccions d' alta decoració,**
i diversos models de **sòl laminat i pedra natural.**

Tenim tot el que necessites: els productes i els accessoris per col·locar-los.
Recrea ambients originals i únics.

gres extruït | gres porcellànic | pasta blanca | pasta vermella | paviments | revestiments | parquet ceràmic |
ceràmica interior i exterior | acabats sòl laminat | mosaics | fusta natural | sòl vinílic | sòcols | sistema "clic" |
instal·lació | pedra natural | pedra multicolor | pedra pissarra | granit | marbre | vora piscina | protectors.

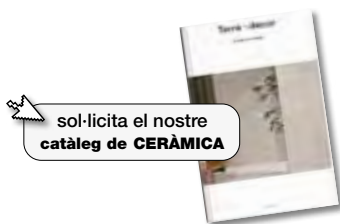



Oferim diverses opcions per **recrear cuines**

No venem cuines, **fem cuines.**

I ho fem amb un ventall de proveïdors que ens permet oferir tot el que necessites per tenir una cuina funcional i pràctica:

taulells, aigüeres, aixetes o qualsevol electrodomèstic.

A més, coordinem el muntatge per a una major eficiència i una reducció de temps d'execució.

cuines | portes i finestres | poms | tiradors | taulells | aigüeres | aixetes | electrodomèstics | forns | fogons...



Ofereix als teus clients la millor **opció en calor**

Calor d'hivern o d'estiu. Tenim totes les opcions per **escalfar amb llenya o pèl-let**, cuines de llenya o xemeneies d'acer, però també un **ampli assortiment de barbacoes** per a l'estiu. Complim les normatives mediambientals més exigents, amb una emissió eficient i una calor agradable.

estufes pèl-let | estufes llenya | complements | xemeneies inseribles | xemeneies metàl·liques | calefactores radiadors | barbacoes | forns | graelles | segelladors | pintures | instal·lacions | aïllants.

 sol·licita el nostre
fullet de CALOR.

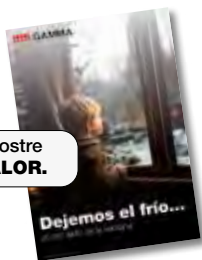

Publicacions que cal conèixer

Ofertes i promocions

Trobaràs les millors **OFERTES de bany, construcció, ceràmica, cuines, portes i finestres, climatització, etc.**



Troba la millor selecció de productes i ofertes per al bany, ceràmiques, paviments, llar i jardí...

No et perdís les nostres
Ofertes especials

Cada dos mesos
al teu punt de venda GAMMA



**I a la tardor...
especial fulletó calor!**

Selecció de productes per entrar en calor.
Estufes, xemeneies, radiadors, etc.

Demana'! al teu punt de venda GAMMA



Catàleg banys

Hi mostrem tots els nostres productes relacionats amb el bany.
Productes de la nostra marca pròpia i una gran selecció de les marques principals.

Durant tot l'any al teu punt de venda o a www.gamma.es



Publicacions que cal conèixer

Ofertes i promocions

Trobaràs les millors **OFERTES de bany, construcció, ceràmica, cuines, portes i finestres, climatització, etc.**



Monogràfic professional

Ofertes especials en aïllants i impermeabilitzants, ceràmica i bany o roba laboral. Només als nostres fulletons específics.

Demana'ls al teu magatzem GAMMA



Reforma i construcció

No et perdís les millors ofertes només per a professionals, al nostre fulllet.

Demana'l al teu magatzem GAMMA



Grup GAMMA S.A. es reserva el dret de fer els canvis necessaris en benefici del producte final i del client per als articles d'aquest catàleg per al professional. El contingut del present catàleg està protegit íntegrament per drets d'autor i copyright, incloent-hi els dissenys de tots els productes. Queda terminantment prohibida la reproducció total o parcial de les imatges, textos, il·lustracions i conceptes gràfics sense l'autorització expressa de **Grup Gamma S.A.**

Les imatges no són contractuals.

Aquest Catàleg ha estat imprès amb paper de fustes de boscos certificats. Encara que no està certificada, la fusta controlada no pot haver estat: aprofitada de manera il·legal; aprofitada en violació dels drets tradicionals i civils; aprofitada en boscos en els quals els Alts Valors de Conservació (AVC) es vegin amenaçats; aprofitada en boscos convertits a plantacions o per a usos no forestals; aprofitada en boscos en els quals hi ha plantats arbres genèticament modificats.

* Els preus poden veure's afectats segons l'evolució de les primeres matèries, transport i energia.



De professió... **Professional**

- ✓ Més de 40.000 productes
- ✓ Amb consells d'aplicació
- ✓ Inclou les últimes novetats

 **GAMMA**

Preus orientatius. Consultar tarifa en magatzem.
PREUS VALIDS EXCEPTE ERROR TIPOGRÀFIC.
IMPOSTOS NO INCLÓSOS.